

Большое спасибо за покупку нового автомобиля Jetour.

Чтобы узнать, как правильно эксплуатировать и обслуживать автомобиль, внимательно прочитайте данное руководство.

После прочтения данного руководства оставьте его в автомобиле для дальнейшего использования. Пожалуйста, оставьте данное руководство в автомобиле при перепродаже, так как новому владельцу также потребуется прочитать содержащуюся существующие информации в нем информацию.

Вся информация и технические характеристики в данном руководстве актуальны на момент печати. Джетур Мотор Рус оставляет за собой право вносить изменения в конструкцию и технические характеристики в любое время без предварительного уведомления.

Станция технического обслуживания Jetour эксклюзивно авторизована Джетур Мотор Рус и предоставит вам профессиональные высококачественные услуги. Помните, что сервисная станция Jetour лучше всех знает ваш автомобиль и имеет обученных на заводе техников и запасные части OEM, которые гарантируют ваше удовлетворение. Не используйте запасные части или аксессуары не OEM для модификации вашего автомобиля. Модификация автомобиля повлияет на его маневренность, безопасность или долговечность.

В зависимости от комплектации и характеристик вашего автомобиля некоторые описания и иллюстрации могут отличаться от тех, что указаны на вашем автомобиле.

Все данные, описания и иллюстрации, представленные в данном руководстве, не могут служить основанием для предъявления претензии.

Все права защищены. Этот документ нельзя воспроизводить или копировать полностью или частично без письменного разрешения Джетур Мотор Рус.

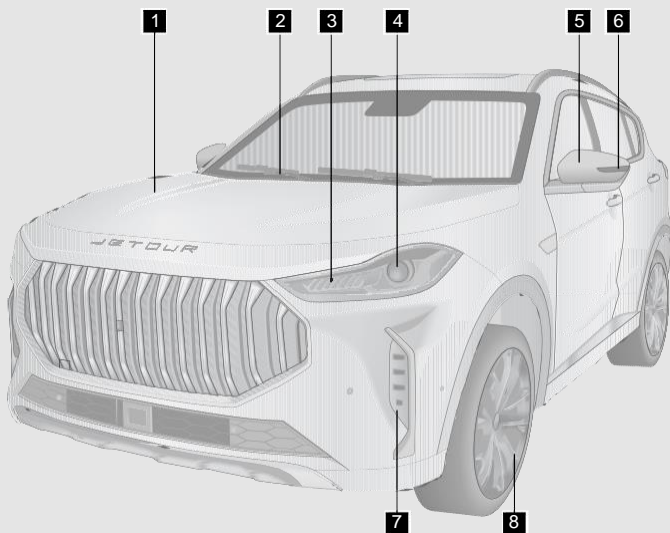

<b>1</b> Капот .....	Стр.108
<b>2</b> Щетка переднего стеклоочистителя .....	Стр.42
<b>3</b> Указатель поворота .....	Стр.44
Габаритный фонарь .....	Стр.43
<b>4</b> Ближний свет/дальний свет .....	Стр.43
<b>5</b> Внешнее зеркало заднего вида .....	Стр.37
<b>6</b> Боковой указатель поворота .....	Стр.44
<b>7</b> Дневные ходовые огни .....	Стр.45
<b>8</b> Шина .....	Стр.210

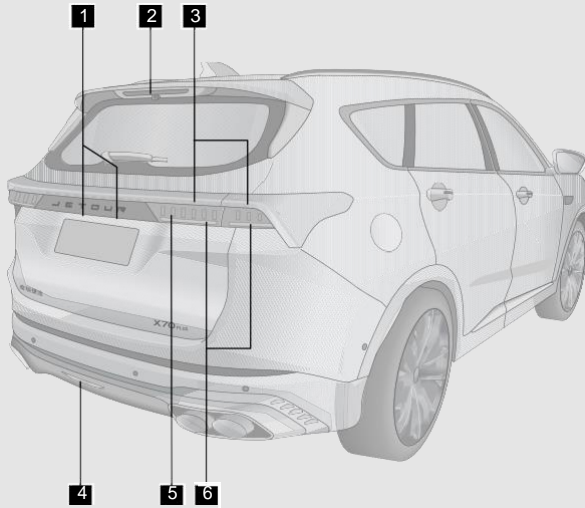

<b>1</b> Подсветка номерного знака .....	Стр.43
<b>2</b> Высокий стоп-сигнал .....	Стр.45
<b>3</b> Габаритный фонарь .....	Стр.43
Стоп-сигнал.....	Стр.45
<b>4</b> Задний противотуманный фонарь .....	Стр.44
<b>5</b> Фонарь заднего хода .....	Стр.45
<b>6</b> Указатель поворота .....	Стр.44

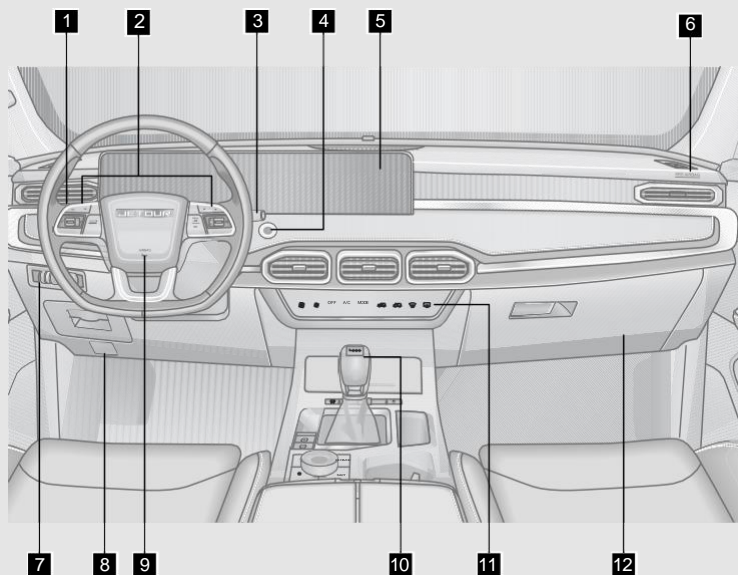

<b>1</b>	Комбинированный переключатель фар.....	Стр.43
<b>2</b>	Кнопки для рулевого колеса.....	Стр.35
<b>3</b>	Комбинированный переключатель стеклоочистителей .....	Стр.40
<b>4</b>	Переключатель ENGINE START STOP.....	Стр.116
<b>5</b>	Комбинации приборов .....	Стр.24
	Аудиосистема.....	Стр.86
<b>6</b>	Фронтальная подушка безопасности переднего пассажира.....	Стр.137
<b>7</b>	Переключатель уровня освещенности .....	Стр.45
	Переключатель двери багажного отделения с электроприводом .....	Стр.109
<b>8</b>	Рычаг фиксатора капота .....	Стр.108
<b>9</b>	Фронтальная подушка безопасности водителя .....	Стр.137
<b>10</b>	Рычаг переключения передач.....	Стр.123
<b>11</b>	Панель кондиционирования воздуха .....	Стр.92
<b>12</b>	Перчаточный ящик .....	Стр.103

Примечание: для всего конфигурации, пожалуйста, обратитесь к фактическому автомобилю.

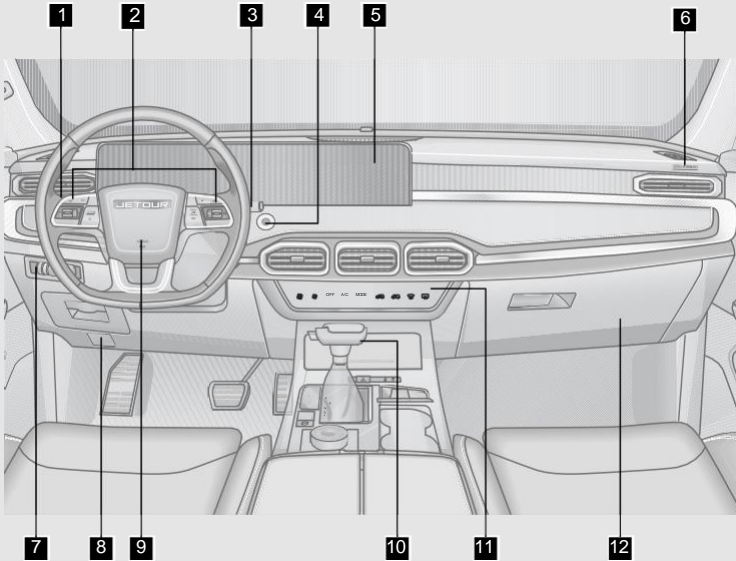

<b>1</b>	Комбинированный переключатель фар.....	Стр.43
<b>2</b>	Кнопки для рулевого колеса.....	Стр.35
<b>3</b>	Комбинированный переключатель стеклоочистителей .....	Стр.40
<b>4</b>	Переключатель ENGINE START STOP.....	Стр.116
<b>5</b>	Двойной Дисплей (Комбинация приборов) .....	Стр.24
	Двойной дисплей (аудиосистема) .....	Стр.86
<b>6</b>	Фронтальная подушка безопасности переднего пассажира.....	Стр.137
<b>7</b>	Переключатель уровня освещенности .....	Стр.45
	Переключатель двери багажного отделения с электроприводом .....	Стр.109
<b>8</b>	Рычаг фиксатора капота .....	Стр.108
<b>9</b>	Фронтальная подушка безопасности водителя .....	Стр.137
<b>10</b>	Рычаг переключения передач.....	Стр.123
<b>11</b>	Панель кондиционирования воздуха .....	Стр.92
<b>12</b>	Перчаточный ящик .....	Стр.103

Примечание: для всего конфигурации, пожалуйста, обратитесь к фактическому автомобилю.

# Иллюстрированный указатель

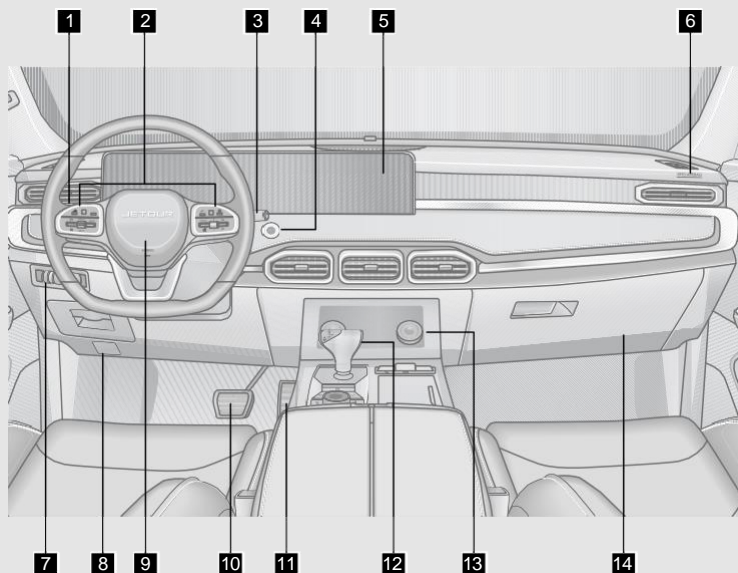

<b>1</b>		
<b>2</b>	Комбинированный переключатель фар.....	Стр.43
<b>3</b>	Кнопки для рулевого колеса.....	Стр.35
<b>4</b>	Комбинированный переключатель стеклоочистителей .....	Стр.40
<b>5</b>	Переключатель ENGINE START STOP.....	Стр.116
	Двойной Дисплей (Комбинация приборов) .....	Стр.24
<b>6</b>	Двойной дисплей (аудиосистема) .....	Стр.86
<b>7</b>	Фронтальная подушка безопасности переднего пассажира.....	Стр.137
	Переключатель уровня освещенности .....	Стр.45
<b>8</b>	Переключатель двери багажного отделения с электроприводом .....	Стр.109
<b>9</b>	Рычаг фиксатора капота .....	Стр.108
<b>10</b>	Фронтальная подушка безопасности водителя .....	Стр.137
<b>11</b>	Педаль тормоза	
<b>12</b>	Педаль газа	
<b>13</b>	Рычаг переключения передач.....	Стр.123
<b>14</b>	Панель кондиционирования воздуха .....	Стр.92
	Перчаточный ящик .....	Стр.103

Примечание: для всего конфигурации, пожалуйста, обратитесь к фактическому автомобилю.

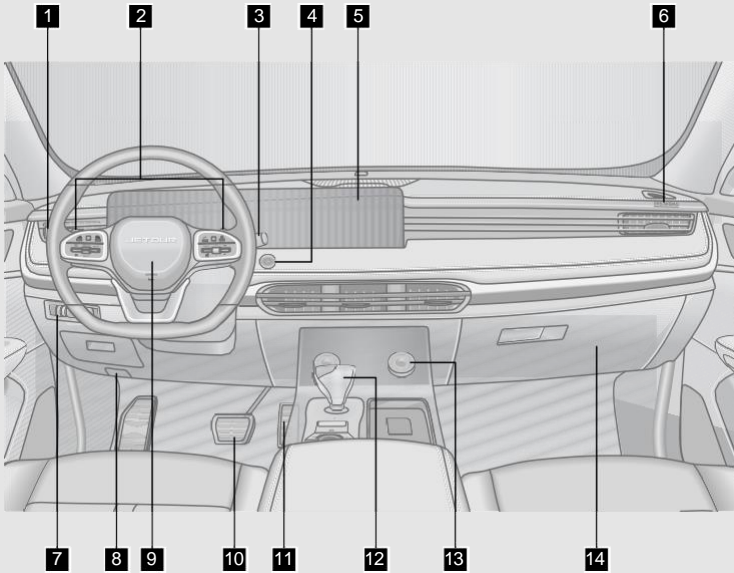

<b>1</b>		
<b>2</b>	Комбинированный переключатель фар.....	Стр.43
<b>3</b>	Кнопки для рулевого колеса.....	Стр.35
<b>4</b>	Комбинированный переключатель стеклоочистителей .....	Стр.40
<b>5</b>	Переключатель ENGINE START STOP.....	Стр.116
	Двойной Дисплей (Комбинация приборов) .....	Стр.24
<b>6</b>	Двойной дисплей (аудиосистема) .....	Стр.86
<b>7</b>	Фронтальная подушка безопасности переднего пассажира.....	Стр.137
	Переключатель уровня освещенности .....	Стр.45
<b>8</b>	Переключатель двери багажного отделения с электроприводом .....	Стр.109
<b>9</b>	Рычаг фиксатора капота .....	Стр.108
<b>10</b>	Фронтальная подушка безопасности водителя .....	Стр.137
<b>11</b>	Педаль тормоза	
<b>12</b>	Педаль газа	
<b>13</b>	Рычаг переключения передач.....	Стр.123
<b>14</b>	Панель кондиционирования воздуха .....	Стр.92
	Перчаточный ящик .....	Стр.103

Примечание: для всего конфигурации, пожалуйста, обратитесь к фактическому автомобилю.

1. ВВЕДЕНИЕ

1-1. Как читать это руководство	3	1-7. Как экономить топливо и продлить срок службы автомобиля	14
Как читать это руководство.....	3	Как экономить топливо и продлить срок службы автомобиля .....	14
Содержание.....	3	1-8. Меры предосторожности перед вождением автомобиля	
Иллюстрированный указатель.....	3	Проверка безопасности .....	15
Индекс.....	3	Перед запуском двигателя .....	15
1-2. Символы в руководстве		После запуска двигателя .....	16
Символы в руководстве .....	4	Во время вождения .....	16
1-3. Осмотр нового автомобиля		Парковка.....	16
Свидетельство о регистрации пользователя .....	5	Парковка на склоне .....	16
Карта доставки Jetour .....	6	Проверка выхлопной системы.....	18
1-4. Карта консультационного обслуживания «Лицо-Лицо»		1-9. Меры предосторожности при вождении по бездорожью	
Карта консультационного обслуживания «Лицо-Лицо» .....	8	Вождение по бездорожью.....	19
1-5. Осмотр нового автомобиля		1-10. Меры предосторожности при вождении в дождь	
Осмотр нового автомобиля .....	12	При движении по скользкому дорожному покрытию.....	19
Сертификат проверки доставки.....	12	Вождение по воде.....	20
1-6. Обкатка нового автомобиля		1-11. Меры предосторожности при вождении зимой	
Обкатка нового автомобиля .....	13	Советы по вождению автомобиля в зимних условиях .....	20
		Вождение по дороге, покрытой льдом и снегом .....	21



<p>Цепи для шин.....22</p> <p><b>2. ПОДГОТОВКА К ВОЖДЕНИЮ</b></p> <p><b>2-1. Комбинации приборов</b></p> <p>    Обзор приборной панели.....24</p> <p>    Обычный интерфейс дисплея.....27</p> <p>    Интерфейс информации о вождении.....28</p> <p>    Интерфейс настройки.....28</p> <p>    Индикатор работы/неисправности.....31</p> <p><b>2-2. Рулевое колесо</b></p> <p>    Звуковой сигнал.....34</p> <p>    Кнопки для рулевого колеса.....35</p> <p>    Регулировка рулевого колеса.....36</p> <p><b>2-3. Зеркало заднего вида</b></p> <p>    Внутреннее зеркало заднего вида.....36</p> <p>    Внешнее зеркало заднего вида.....37</p> <p><b>2-4. Работа стеклоочистителя</b></p> <p>    Работа стеклоочистителя.....40</p> <p>    Замена щетки стеклоочистителя.....42</p> <p><b>2-5. Система освещения</b></p> <p>    Внешнее освещение.....43</p> <p>    Внутреннее освещение.....46</p> <p>    Функция «Следуй за мной домой».....47</p> <p>    Интеллектуальная система помощи при</p>	<p>дальнем свете (при наличии) ..... 47</p> <p>Инструкции по запотеванию для света..... 48</p> <p><b>2-6. Сиденье</b></p> <p>    Правильное положение сидя..... 48</p> <p>    Подголовник..... 49</p> <p>    Переднее сиденье ..... 50</p> <p>    Второй ряд сидений. .... 52</p> <p>    Сиденье третьего ряда (при наличии) ..... 54</p> <p>    Обогрев/вентиляция сидений (при наличии) ..... 55</p> <p>    Функция легкого доступа к сиденью (при наличии)..... 56</p> <p><b>2-7. Ремень безопасности</b></p> <p>    Ремень безопасности ..... 56</p> <p>    Преднатяжитель ремня безопасности (при наличии)..... 61</p> <p><b>2-8. Система безопасности для детей</b></p> <p>    Система безопасности для детей..... 62</p> <p>    Установка удерживающей системы для ребенка..... 64</p> <p><b>3. ВНУТРЕННЯЯ ФУНКЦИЯ</b></p> <p><b>3-1. Информация о ключе</b></p> <p>    Смарт-ключ ..... 71</p> <p>    Рабочий диапазон. .... 74</p> <p>    Вход без ключа ..... 75</p>
---	--

<p>Функция опроса (при наличии).....75</p> <p>Включение охранной системы автомобиля .....76</p> <p>Система иммобилайзера .....77</p> <p>3-2. Двери</p> <p style="padding-left: 20px;">Переключатель дверного замка .....78</p> <p style="padding-left: 20px;">Отпирание дверей внутренней ручкой .....78</p> <p style="padding-left: 20px;">Дверной механический переключатель.....79</p> <p style="padding-left: 20px;">Замок от детей .....80</p> <p>3-3. Окна</p> <p style="padding-left: 20px;">Электрические стеклоподъемники .....81</p> <p style="padding-left: 20px;">Функция дистанционного управления окном .....82</p> <p style="padding-left: 20px;">Функция защиты от замятия окна .....83</p> <p>3-4. Панорамный люк с электроприводом</p> <p style="padding-left: 20px;">Панорамная люк (при наличии).....85</p> <p style="padding-left: 20px;">Функция защиты от заземления люка с электроприводом .....86</p> <p>3-5. Аудио система</p> <p style="padding-left: 20px;">Просмотр аудио.....86</p> <p style="padding-left: 20px;">Контекстное меню.....88</p> <p style="padding-left: 20px;">Настройка системы.....88</p> <p style="padding-left: 20px;">Управление транспортным средством.....88</p> <p style="padding-left: 20px;">Телефон-соединение (при наличии) .....91</p>	<p>3-6. Система кондиционирования воздуха</p> <p style="padding-left: 20px;">Электрический А/С.....92</p> <p style="padding-left: 20px;">Автоматический А/С.....93</p> <p style="padding-left: 20px;">Работа кондиционера....95</p> <p style="padding-left: 20px;">Режим охлаждения кондиционера воздуха.....98</p> <p style="padding-left: 20px;">Работа обогрева кондиционера .....100</p> <p style="padding-left: 20px;">Воздуховыпускные отверстия</p> <p style="padding-left: 20px;">Управление воздушным потоком .....100</p> <p>3-7. Регистратор вождения (DVR) (при наличии)</p> <p style="padding-left: 20px;">Регистратор вождения (DVR).....101</p> <p>3-8. Беспроводная зарядка</p> <p style="padding-left: 20px;">Беспроводная зарядка (при наличии).....102</p> <p>3-9. Пространство для хранения</p> <p style="padding-left: 20px;">Пространство для хранения.....103</p> <p>3-10. Розетка питания и USB-порт</p> <p style="padding-left: 20px;">Розетка .....106</p> <p style="padding-left: 20px;">Порт USB.....107</p> <p>3-11. Солнцезащитные козырьки и косметическое зеркало</p> <p>3-12. Капот</p> <p style="padding-left: 20px;">Открытие/закрытие капота.....108</p>
--	--

<p>3-13. Дверь багажного отделения</p> <p style="padding-left: 20px;">Дверь багажного отделения с электродвигателем (при наличии) ..... 109</p> <p style="padding-left: 20px;">Аварийное открытие двери багажного отделения..... 112</p> <p>3-14. Крышка топливного бака</p> <p><b>4. ВОЖДЕНИЕ АВТОМОБИЛЯ</b></p> <hr style="border: 1px solid black; margin-top: 5px;"/> <p>4-1. Режим питания автомобиля</p> <p style="padding-left: 20px;">Переключатель ENGINE START STOP..... 116</p> <p style="padding-left: 20px;">Электрический замок рулевой колонки (- автомобиль с механической трансмиссией)..... 116</p> <p>4-2. Запуск и выключение двигателя</p> <p style="padding-left: 20px;">Нормальный запуск и выключение ..... 117</p> <p style="padding-left: 20px;">Запуск и остановка в аварийной ситуации .... 118</p> <p style="padding-left: 20px;">Адаптивная система управления двигателем..... 119</p> <p>4-3. Бензиновый сажевый фильтр (GPF)</p> <p style="padding-left: 20px;">Бензиновый сажевый фильтр (GPF) (при наличии)..... 119</p> <p>4-4. Трансмиссия</p> <p style="padding-left: 20px;">Механическая трансмиссия ..... 120</p>	<p>Автоматическая трансмиссия ..... 122</p> <p>4-5. Рулевая система</p> <p style="padding-left: 20px;">Система рулевого управления с электроусилителем (EPS)..... 125</p> <p>4-6. Тормозная система</p> <p style="padding-left: 20px;">Система электрического стояночного тормоза (EPB)..... 126</p> <p style="padding-left: 20px;">Автоматическая система парковки (- AUTO HOLD) ..... 128</p> <p style="padding-left: 20px;">Вакуумный усилитель ..... 130</p> <p style="padding-left: 20px;">Ножной тормоз ..... 130</p> <p>4-7. Антиблокировочная тормозная система (ABS)</p> <p style="padding-left: 20px;">Антиблокировочная тормозная система (ABS) ..... 132</p> <p>4-8. Система динамической электронной стабилизации кузова автомобиля</p> <p style="padding-left: 20px;">Система динамической электронной стабилизации кузова автомобиля ..... 134</p> <p style="padding-left: 20px;">Расширенная функция ..... 135</p> <p>4-9. Подушка безопасности (SRS)</p> <p style="padding-left: 20px;">Подушка безопасности (SRS) ..... 136</p>
--	---

5. ПОМОЩЬ В  
ВОЖДЕНИИ

5-1. Система распознавания дорожных знаков (TSR) Система распознавания дорожных знаков (TSR) (при наличии).....	147	Система удержания полосы движения (LKA) (при наличии).....	162
5-2. Система круиз-контроля Система круиз-контроля (CCS) (при наличии).....	148	5-6. Система обнаружения слепых зон (BSD) Система обнаружения слепых зон (BSD) (при наличии) .....	165
Система адаптивного круиз-контроля (ACC) (при наличии) .....	150	Система оповещения о перекрестном движении сзади (–RCTA) (при наличии) .....	166
5-3. Система управления спуском с холма (HDC) Система управления спуском с холма (HDC) .....	156	Система предупреждения об открытой двери (DOW) (при наличии).....	166
5-4. Система пуска-остановки на холостом ходу Система пуска-остановки на холостом ходу (при наличии).....	157	Система предупреждения о столкновении сзади (RCW).....	167
5-5. Система помощи при движении по полосе Система помощи при движении по полосе (при наличии) .....	160	5-7. Автоматическая система экстренного торможения (АЕВ)/ Система предупреждения о лобовом столкновении (FCW) Автоматическая система экстренного торможения (АЕВ)/ Система предупреждения о лобовом столкновении (FCW) (при наличии) .....	168
Система предупреждения о выходе из полосы движения (LDW) (при наличии).....	161	5-8. Система помощи при пробках (TJA)/ интегрированная система	

помощи при движении (ICA)	спасательная служба (при наличии)..... 186
Система помощи при движении в пробках (TJA) / Интегрированная система помощи при движении (ICA) (при наличии)..... 172	Аварийная сигнализация ..... 186
5–9. Система контроля давления в шинах (TPMS)	Светоотражающий жилет..... 187
Система контроля давления в шинах (TPMS) ..... 174	Предупреждающий треугольник..... 187
5–10. Распознающий мониторинг (при наличии оборудования)	Запасные инструменты ..... 188
Распознающий мониторинг (при наличии оборудования) ..... 175	6–2. Аварийная обработка автомобиля
5–11. Система контроля парковки	Если у вас спущенная шина во время вождения ..... 188
Система наблюдения за парковкой (при наличии)..... 178	Если температура охлаждающей жидкости двигателя высокая ..... 193
Система контроля панорамного обзора (при наличии) ..... 180	Если батарея разряжена ..... 194
Система парковочного радара ..... 183	Если ваш автомобиль не может нормально завестись ..... 196
<b>6. В СЛУЧАЕ ЧРЕЗВЫЧАЙНОЙ СИТУАЦИИ</b>	6–3. Буксировка
6–1. Базовые знания об аварийной ситуации автомобиля	Буксировка автомобиля ..... 197
Аварийный контакт и дорожно–	Аварийный буксировщик ..... 198
	Установка буксирной проушины..... 199
	6–4. Предохранители
	Коробка предохранителей ..... 199
	Проверка предохранителей ..... 200
	Замена предохранителя..... 201

## 7. ОБСЛУЖИВАНИЕ

7-1. Ремонт и обслуживание	
Ремонт и обслуживание.....	204
Авторизованный сервисный центр Jetour предоставляет услуги для вас.....	204
7-2. Обычное техническое обслуживание	
Обычное техническое обслуживание.....	204
Проверка уровня масла.....	205
Проверка уровня жидкости трансмиссии.....	207
Проверка уровня тормозной жидкости .....	207
Проверка уровня охлаждающей жидкости .....	207
Проверка радиатора и конденсора.....	209
Проверка приводного ремня .....	209
Проверка шин .....	210
Вращение шин .....	211
Проверка батареи .....	212
Проверка фильтра кондиционера.....	212
Проверка жидкости омывателя ветрового стекла.....	212
Проверка щеток стеклоочистителя.....	212

7-3. Регулярное техническое обслуживание	
Карта первого обслуживания.....	214
График технического обслуживания.....	216
Запись системы защиты безопасности .....	222

## 8. СПЕЦИФИКАЦИЯ

8-1. Расположение ярлыка	
Идентификационный номер автомобиля (VIN).....	226
Этикетка продукта транспортного средства.....	227
Номер двигателя .....	227
Микроволновое окно.....	228
8-2. Технические характеристики автомобиля	
Размеры автомобиля .....	229
Тип автомобиля .....	230
Вес автомобиля .....	231
Производительность автомобиля .....	233
Топливная система.....	233
Двигатель .....	234
Трансмиссия.....	235
Подвесная система.....	236
Рулевая система .....	236
Тормозная система.....	236
Выравнивание колес .....	237
Колесо и шина .....	237
Емкость и спецификация жидкости .....	238

1-1. Как читать это руководство		1-7. Как сэкономить топливо и продлить срок службы автомобиля	
Как читать это руководство .....	3	Как сэкономить топливо и продлить срок службы автомобиля .....	14
Содержание .....	3	1-8. Меры предосторожности перед вождением автомобиля	
Иллюстрированный указатель.....	3	Проверка безопасности.....	15
Индекс.....	3	Перед запуском двигателя.....	15
1-2. Символы в руководстве		После запуска двигателя.....	16
Символы в руководстве .....	4	Во время вождения. ....	16
1-3. Осмотр нового автомобиля		Парковка.....	16
Свидетельство о регистрации пользователя.....	5	Парковка на склоне. ....	16
Карта доставки Jetour .....	6	Проверка выхлопной системы .....	18
1-4. Карта консультационного обслуживания «Лицо-Лицо»		1-9. Меры предосторожности при вождении по бездорожью	
Карта консультационного обслуживания «Лицо-Лицо».....	8	Вождение по бездорожью.....	19
1-5. Осмотр нового автомобиля		1-10. Меры предосторожности при вождении в дождь	
Осмотр нового автомобиля .....	12	При движении по скользкому дорожному покрытию .....	19
Сертификат проверки доставки .....	12	Вождение по воде.....	20
1-6. Обкатка нового автомобиля			
Обкатка нового автомобиля .....	13		

1-11. Меры предосторожности при вождении зимой	
Советы по вождению автомобиля в зимних условиях .....	20
Вождение по дороге, покрытой льдом и снегом .....	21
Цепи для шин .....	22



## 1-1. Как читать это руководство

### Как читать это руководство

---

Существует три способа поиска необходимой информации в этом руководстве. Вот краткое введение каждого метода.

### Содержание

---

Основное оглавление подскажет вам, в какой главе Руководства по эксплуатации содержится необходимая вам информация и на какой странице ее найти.

### Иллюстрированный указатель

---

Графический указатель – это полезный инструмент для быстрого поиска необходимой информации, особенно если вы не знакомы с названием компонента.

### Индекс

---

Это самый быстрый способ для вас найти нужную вам информацию. Указатель содержит полный список всех важных терминов, используемых в транспортных средствах. Более подробную информацию об индексе см. на странице 241.

# 1. ВВЕДЕНИЕ

## 1–2. Символы в руководстве

### Символы в руководстве

Следующие символы используются в данном руководстве, чтобы привлечь ваше внимание к особенно важной информации. Чтобы свести к минимуму риски, пожалуйста, внимательно прочитайте инструкции по этим символам перед началом движения и обязательно соблюдайте их.

#### ОПАСНОСТЬ

Указана потенциально опасная ситуация, которая, если ее не избежать, может привести к повреждению вашего автомобиля, травмам или даже гибели.

#### ВНИМАНИЕ

Указана потенциально опасная ситуация, которая, если ее не избежать, может привести к повреждению вашего автомобиля и его оборудования, что сократит срок службы автомобиля.

#### ЗАЩИТА ОКРУЖАЮЩЕЙ СРЕДЫ

Указывает на то, что с отходами необходимо обращаться или утилизировать в соответствии с местными экологическими нормами, чтобы избежать любого загрязнения.

#### ПРОЧИТАЙТЕ

Указывает, что перед любой операцией необходимо прочитать соответствующую главу данного руководства.

**ПРЕДУПРЕЖДЕНИЕ** и **ВНИМАНИЕ**, касающиеся безопасности персонала и безопасности автомобиля в этом руководстве, очень важны. Убедитесь, что все находящиеся в автомобиле внимательно следуют этим инструкциям, чтобы получать удовольствие от вождения и сохранить свой автомобиль в оптимальном состоянии.

## 1–3. Осмотр нового автомобиля

Перед покупкой авторизованный сервисный центр Jetour проверил ваш автомобиль в соответствии с правилами Джетур Мотор Рус. Станция технического обслуживания зафиксирует дату доставки и поставит свою официальную печать на свидетельство о регистрации пользователя. Прежде чем вы подпишете свидетельство о регистрации пользователя, авторизованный дилер предоставит вам инструкции относительно общих характеристик вашего автомобиля и некоторые базовые сведения о его функциях и регулярной эксплуатации в соответствии с картой доставки автомобиля.

## Свидетельство о регистрации пользователя

Код модели	
Идентификационный номер автомобиля (VIN)	
Номер двигателя или номер трансмиссии	
Регистрационный номер автомобиля	
Печать дилера:	
Подпись дилера:	
Дата доставки	
Дата доставки	
Адрес	
Эл. почта	
Телефон	
Предоставили и объяснили мне следующие пункты:	
<ul style="list-style-type: none"> <li>• АВТОМОБИЛЬ</li> <li>• РУКОВОДСТВО ПОЛЬЗОВАТЕЛЯ</li> <li>• ПРЕДДОСТАВОЧНАЯ ПРОВЕРКА</li> </ul>	
Подпись пользователя:	
Подпись дилера:	

## 1. ВВЕДЕНИЕ

### Карта доставки Jetour

Категория	№	Пункты	Пройти ли проверку и четко объяснить	
			Да <input type="checkbox"/>	Нет <input type="checkbox"/>
Производительность автомобиля	1	Двигатель	Да <input type="checkbox"/>	Нет <input type="checkbox"/>
	2	Моторное масло, тормозная жидкость, жидкость гидроусилителя руля (при наличии), охлаждающая жидкость, жидкость омывателя ветрового стекла	Да <input type="checkbox"/>	Нет <input type="checkbox"/>
	3	VIN-код, номер двигателя, заводская табличка и т. д.	Да <input type="checkbox"/>	Нет <input type="checkbox"/>
	4	Весь комплект ключей от автомобиля	Да <input type="checkbox"/>	Нет <input type="checkbox"/>
	5	Все огни автомобиля	Да <input type="checkbox"/>	Нет <input type="checkbox"/>
	6	Лобовое стекло и окрашенные поверхности	Да <input type="checkbox"/>	Нет <input type="checkbox"/>
	7	Спидометр, тахометр и ЖК-дисплей комбинации приборов	Да <input type="checkbox"/>	Нет <input type="checkbox"/>
	8	Шины, запасные шины, запасные инструменты и руководство по эксплуатации	Да <input type="checkbox"/>	Нет <input type="checkbox"/>
	9	Сиденья, ремни безопасности, выключатели и розетки А/С, перчаточный ящик и солнцезащитные козырьки	Да <input type="checkbox"/>	Нет <input type="checkbox"/>
	10	Окна, зеркала заднего вида, стеклоочистители, омыватели ветрового стекла, аккумулятор, реверсивная радиолокационная система, звуковые сигналы, люк в крыше (при наличии), аудиоустройство и антенна	Да <input type="checkbox"/>	Нет <input type="checkbox"/>

Категория	№	Пункты	Пройти ли проверку и четко объяснить	
Базовые знания об эксплуатации	1*	Неэтилированный бензин с октановым числом 91 и выше	Да <input type="checkbox"/>	Нет <input type="checkbox"/>
		Неэтилированный бензин с октановым числом 92 и выше	Да <input type="checkbox"/>	Нет <input type="checkbox"/>
		Неэтилированный бензин с октановым числом 95 и выше	Да <input type="checkbox"/>	Нет <input type="checkbox"/>
		E22-E100	Да <input type="checkbox"/>	Нет <input type="checkbox"/>
	2	Нормальная работа в период приработки	Да <input type="checkbox"/>	Нет <input type="checkbox"/>
	3	Работа всех фар автомобиля	Да <input type="checkbox"/>	Нет <input type="checkbox"/>
	4	Знакомство с сигнальными огнями и индикаторами	Да <input type="checkbox"/>	Нет <input type="checkbox"/>
	5	Правильное время/пробег графика технического обслуживания	Да <input type="checkbox"/>	Нет <input type="checkbox"/>
	6	Обслуживание автомобиля зимой/летом	Да <input type="checkbox"/>	Нет <input type="checkbox"/>
	7	Полное понимание системы охлаждения и нормального использования охлаждающей жидкости	Да <input type="checkbox"/>	Нет <input type="checkbox"/>
	8	Правильная работа кондиционера	Да <input type="checkbox"/>	Нет <input type="checkbox"/>
9	Меры предосторожности при запуске автомобиля	Да <input type="checkbox"/>	Нет <input type="checkbox"/>	
10	Нормальная работа аудиосистемы	Да <input type="checkbox"/>	Нет <input type="checkbox"/>	
11	Правильное использование люка с электроприводом (если есть)	Да <input type="checkbox"/>	Нет <input type="checkbox"/>	
Подпись продавца-консультанта:		Дата:		
Подпись пользователя:		Дата:		

\*: Пожалуйста, используйте топливо, рекомендованное авторизованными дилерами Jetour.

# 1. ВВЕДЕНИЕ

## 1-4. Карта консультационного обслуживания

### Карта консультационного обслуживания

Авторизованный сервисный центр Jetour предоставит вам специального сервисного консультанта при покупке автомобиля. Если у вас есть какие-либо вопросы относительно вашего автомобиля, пожалуйста, обратитесь к консультанту.

Лист 1 (для пользователя)

Имя пользователя:	Дата покупки:
Отдел послепродажного обслуживания	Модель:
Идентификационный номер автомобиля (VIN):	
Следующие пункты должны быть подтверждены пользователем:	
1. Доставка и осмотр автомобиля (отметьте «√» для «Да» и «X» для других условий):	
<input type="checkbox"/>	Ознакомили пользователя с основными принципами работы автомобиля и выполнили осмотр при доставке.
<input type="checkbox"/>	Объяснили пользователю условия гарантии.
<input type="checkbox"/>	Объяснили пользователю меры предосторожности при вождении.
<input type="checkbox"/>	Объяснили пользователю важность регулярного технического обслуживания и рекомендуемый интервал времени / пробег для регулярного технического обслуживания.
<input type="checkbox"/>	Объяснили пользователю важность проведения регулярного технического обслуживания / ремонта автомобиля на авторизованной станции обслуживания Jetour.
<input type="checkbox"/>	Доставили пользователю Руководство по эксплуатации и напомнили им о необходимости его прочтения.
<input type="checkbox"/>	Сообщили о функции горячей линии сервисной службы Jetour и о том, как ею пользоваться.
2. Знакомство с режимом консультативной службы (отметьте «√» для «Да» и «X» для других условий):	
<input type="checkbox"/>	При возникновении вопросов или сомнения обращайтесь к сервисному консультанту.
<input type="checkbox"/>	Сервисный консультант является единственным лицом, уполномоченным дилером отвечать на вопросы пользователей.
<input type="checkbox"/>	Назначить сервисного консультанта для каждого пользователя для службы «Клиент-Клиент».
<input type="checkbox"/>	Если пользователь не полностью удовлетворен сервисным консультантом, он может запросить другого сервисного консультанта.
Следующие пункты должны быть подтверждены пользователем:	
3. Введение в основную работу сервисного консультанта (отметьте «√» для «Да» и «X» для других условий):	
<input type="checkbox"/>	Сервисный прием при обслуживании и техническом обслуживании.

<input type="checkbox"/>	Напоминание о регулярном обслуживании.
<input type="checkbox"/>	Ответьте на консультацию по обслуживанию/обслуживанию.
<input type="checkbox"/>	Бронирование услуг/техобслуживания.
<input type="checkbox"/>	Напоминание ежегодного осмотра.
<input type="checkbox"/>	Регулярные напоминания о проверке и обслуживании, а также поздравления с праздниками.
<input type="checkbox"/>	Другие сомнения от пользователя.
4. Установление отношений консультативной службы :	
Визитная карточка сервисного консультанта	
Подпись пользователя/Дата:	
Подпись сервисного консультанта/Дата:	

## 1. ВВЕДЕНИЕ

Лист 2 (для отдел послепродажного обслуживания)

Имя пользователя:	Дата покупки:
Отдел послепродажного обслуживания	Модель:
Идентификационный номер автомобиля (VIN):	
Следующие пункты должны быть подтверждены пользователем:	
1. Доставка и осмотр автомобиля (отметьте «√» для «Да» и «X» для других условий):	
<input type="checkbox"/>	Ознакомили пользователя с основными принципами работы автомобиля и выполнили осмотр при доставке.
<input type="checkbox"/>	Объяснили пользователю условия гарантии.
<input type="checkbox"/>	Объяснили пользователю меры предосторожности при вождении.
<input type="checkbox"/>	Объяснили пользователю важность регулярного технического обслуживания и рекомендуемый интервал времени/пробег для регулярного технического обслуживания.
<input type="checkbox"/>	Объяснили пользователю важность проведения регулярного технического обслуживания/ремонта автомобиля на авторизованной станции обслуживания Jetour.
<input type="checkbox"/>	Доставили пользователю Руководство по эксплуатации и напомнили им о необходимости его прочтения.
<input type="checkbox"/>	Сообщили о функции горячей линии сервисной службы Jetour и о том, как ею пользоваться.
2. Знакомство с режимом консультативной службы (отметьте «√» для «Да» и «X» для других условий):	
<input type="checkbox"/>	При возникновении вопросов или сомнения обращайтесь к сервисному консультанту.
<input type="checkbox"/>	Сервисный консультант является единственным лицом, уполномоченным дилером отвечать на вопросы пользователей.
<input type="checkbox"/>	Назначить сервисного консультанта для каждого пользователя для службы «Клиент-Клиент».
<input type="checkbox"/>	Если пользователь не полностью удовлетворен сервисным консультантом, он может запросить другого сервисного консультанта.
Следующие пункты должны быть подтверждены пользователем:	
3. Введение в основную работу сервисного консультанта (отметьте «√» для «Да» и «X» для других условий):	
<input type="checkbox"/>	Сервисный прием при обслуживании и техническом обслуживании.
<input type="checkbox"/>	Напоминание о регулярном обслуживании.
<input type="checkbox"/>	Ответьте на консультацию по обслуживанию/обслуживанию.
<input type="checkbox"/>	Бронирование услуг/техобслуживания.
<input type="checkbox"/>	Напоминание ежегодного осмотра.
<input type="checkbox"/>	Регулярные напоминания о проверке и обслуживании, а также поздравления с праздниками.



<input type="checkbox"/>	Другие сомнения от пользователя.
4. Установление отношений консультативной службы :	
Визитная карточка сервисного консультанта	
Подпись пользователя/Дата:	
Подпись сервисного консультанта/Дата:	

# 1. ВВЕДЕНИЕ

## 1-5. Осмотр нового автомобиля

### Осмотр нового автомобиля

Дилер по продажам и обслуживанию проверил ваш автомобиль в соответствии с правилами Jetour, прежде чем доставить его вам. Дилер по продажам и обслуживанию Jetour Auto должен указать дату поставки в акте осмотра и поставить официальную печать дилерского отдела.

Дилерский отдел проверит вам автомобиль в соответствии с «Картой доставки Jetour» и ознакомит вас с автомобилем, который будет подписан продавцом и пользователем.

### Сертификат проверки доставки

В подтверждение чего, данный автомобиль прошел проверку при доставке в соответствии с требованиями Джетур Мотор Рус., а качество соответствует техническим характеристикам Jetour.

Модель автомобиля	
Идентификационный номер автомобиля (VIN)	
Номер двигателя или номер трансмиссии	
Регистрационный номер автомобиля	
Официальная печать Отдела продаж и сервисного обслуживания:	
Подпись отдела послепродажного обслуживания:	
Дата доставки	
Дата доставки	
Адрес	
Эл. почта	
Телефон	
Предоставили и объяснили мне следующие пункты:	
· АВТОМОБИЛЬ	
· РУКОВОДСТВО ПОЛЬЗОВАТЕЛЯ	
· ПРЕДДОСТАВОЧНАЯ ПРОВЕРКА	
Подпись пользователя:	
Подпись отдела послепродажного обслуживания:	

## 1–6. Обкатка нового автомобиля

**Обкатка нового автомобиля**

Спротивление трению между движущимися частями нового транспортного средства гораздо более вероятно при первоначальном использовании транспортного средства, чем позже. Таким образом, первоначальное использование может оказать большее влияние на срок службы автомобиля, эксплуатационную надежность и экономичность. Мы рекомендуем, чтобы при использовании нового транспортного средства строго соблюдались следующие рекомендации и чтобы период обкатки составлял в среднем первые 3 000 км пробега.

## ■ Правила вождения в период обкатки нового автомобиля

В течение первой 1 000 км:

- Избегайте движение на полной скорости;
- Скорость движения не должна превышать 100 км/ч;
- Избегайте движения на максимальной скорости на каждой передаче.

В течение первых 1 000 – 1 500 км:

- Скорость движения можно постепенно увеличивать до максимальной скорости;
- Скорость двигателя можно постепенно увеличивать до максимально допустимой скорости.

## ■ Рекомендации по вождению после периода обкатки

- При движении автомобиля максимальная скорость, которую двигатель позволяет развить за короткое время, составляет 6 000 об/мин. При переключении вручную переключайтесь на ближайшую высшую передачу, пока стрелка тахометра не достигнет красной зоны индикатора.
- Во время движения обороты двигателя не должны быть слишком низкими, необходимо переключаться на соответствующую передачу. Не запускайте двигатель на максимальных оборотах на нейтральной или других передачах, если двигатель холодный.

## ■ Рекомендации по обкатке шин и колес:

При начале использования новых шин наилучшее сцепление еще не достигнуто. Поэтому новые шины также нуждаются в обкатке, поэтому в течение первых 100 км автомобиль следует вести медленно и особенно осторожно вождения.

## ■ Рекомендации по обкатке тормозной системы:

Новая тормозная накладка также нуждается в обкатке. Потому что тормоза не могут обеспечить идеальное торможение в течение первых 200 км. Если эффективность торможения на этом этапе немного ухудшилась, соответственно увеличьте силу нажатия на педаль. Это условие также относится к каждой последующей замене тормозных накладок.

**ЗАЩИТА ОКРУЖАЮЩЕЙ СРЕДЫ**

Избегайте работы двигателя на ненужной высокой скорости. Своевременное переключение на высшую передачу способствует экономии топлива, снижению рабочего шума и уменьшению загрязнения окружающей среды.

### 1–7. Как сэкономить топливо и продлить срок службы автомобиля

#### Как сэкономить топливо и продлить срок службы автомобиля

Экономия топлива во многом определяется состоянием автомобиля и стилем вождения. Не злоупотребляйте автомобилем, что также помогает продлить срок службы автомобиля.

Ниже приведены конкретные советы по экономии топлива:

1. Следите за поддержанием надлежащего давления в шинах. Недостаточное давление в шинах приведет к износу шин и потере топлива.
2. Автомобиль не должен быть нагружен лишним весом. Сильно увеличивает нагрузку на двигатель, что приводит к высокому расходу топлива.
3. Избегайте длительного прогрева на холостом ходу. Автомобилем можно управлять, если двигатель работает ровно. Время прогрева в холодную погоду будет больше, чем в другие сезоны.
4. Ускоряйтесь медленно и плавно. Избегайте резкого запуска.
5. Избегайте длительной работы двигателя на холостом ходу. Если вам нужно припарковать автомобиль и ждать в течение длительного времени, вы должны выключить двигатель и включить его снова позже.
6. Избегайте переключения передач или превышения скорости двигателя. Выбирайте правильные передачи в соответствии с дорожными условиями.
7. Избегайте постоянного ускорения и замедления. Движение с остановками приведет к трате топлива.
8. Избегайте ненужных остановок и торможений. Вы должны поддерживать стабильную скорость. Соблюдайте указания светофора во время движения и сведите к минимуму количество остановок или используйте все преимущества дороги без светофоров для управления автомобилем. Соблюдайте правильную дистанцию вождения с другими автомобилями, чтобы избежать резкого торможения, что также снизит износ тормозов.
9. По возможности избегайте мест с интенсивным движением или пробками.
10. Не держите ногу на педали сцепления или тормоза в течение длительного времени. Это приведет к преждевременному износу, перегреву и высокому расходу топлива.
11. Держите правильную скорость автомобиля на шоссе. Чем выше скорость автомобиля, тем больше расход топлива. Снижение скорости автомобиля экономит топливо.
12. Соблюдайте правильную центровку передних колес. Избегайте столкновений с бордюрами и снижайте скорость автомобиля при движении по неровной дороге. Неправильная установка передних колес не только ускорит износ шин, но и увеличит нагрузку на двигатель.
13. Избегайте контакта шасси автомобиля с грязью и т.п.
14. Сохраните транспортное средство в оптимальном рабочем состоянии. Грязный воздушный фильтр, неправильный зазор клапанов, грязные свечи зажигания, грязное масло и смазка, тормоза без надлежащей регулировки и т. д. могут снизить производительность двигателя и привести к перерасходу топлива. Регулярное техническое обслуживание продлит срок службы вашего автомобиля и снизит ваши расходы на вождение. Ваш автомобиль необходимо обслуживать чаще, если вы постоянно ездите в тяжелых условиях.

**⚠ ВНИМАНИЕ**

Никогда не выключайте двигатель при движении вниз по склону. Система гидроусилителя руля и тормозная система не будут работать нормально, когда двигатель не работает.

**1–8. Меры предосторожности перед вождением автомобиля****Проверка безопасности**

Лучше провести проверку безопасности перед управлением транспортным средством. Несколько минут проверки могут помочь обеспечить безопасное и приятное вождение.

**⚠ ОПАСНОСТЬ**

Если вы выполняете эту проверку в закрытом гараже, убедитесь, что имеется достаточная вентиляция.

**Перед запуском двигателя****■ Вне автомобиля**

1. Шины (включая запасную шину): Проверьте давление в шинах с помощью манометра и тщательно проверьте шины на наличие порезов, повреждений или чрезмерного износа.
2. Колесные болты: Убедитесь, что колесные болты не отсутствуют или ослаблены.
3. Утечки жидкости: После того, как автомобиль постоит какое-то время, проверьте пространство под автомобилем на наличие утечек топлива, масла, охлаждающей жидкости или других жидкостей (вода, капающая из системы кондиционирования воздуха после использования, является нормальным явлением).
4. Огни: Убедитесь, что фары, дневные ходовые огни, стоп-сигналы, противотуманные фары, указатели поворота и другие огни работают правильно.
5. Воздухозаборные решетки: Удалите снег, листья и другие препятствия с воздухозаборных решеток перед ветровым стеклом.

**■ Внутри автомобиля**

1. Запасные инструменты: Убедитесь, что у вас есть запасные инструменты, такие как домкрат, ключ для колесных болтов и запасное колесо.
2. Ремень безопасности: Проверьте, надежно ли застегнуты пряжки. Убедитесь, что ремни не изношены и не повреждены.
3. Комбинация приборов и органы управления: Особенно убедитесь, что индикаторы неисправности, индикаторы и элементы управления работают правильно.
4. Тормоз: Убедитесь, что педаль имеет достаточный ход.

**■ Отсек двигателя и двигатель**

1. Запасные предохранители: Убедитесь в наличии запасных предохранителей. Должны быть предусмотрены все предохранители с номинальной силой тока, указанной на крышке блока предохранителей.
2. Уровень охлаждающей жидкости: Убедитесь, что уровень охлаждающей жидкости соответствует норме.

## 1. ВВЕДЕНИЕ

3. Аккумулятор и кабели: Проверьте отсутствие коррозии или незакрепленных клемм и треснутого корпуса. Проверьте кабели на предмет исправности и соединений.
4. Проводка: Проверьте, нет ли поврежденных, ослабленных или оборванных проводов.
5. Топливопроводы: Проверьте линии на наличие утечек или ослабленных соединений.

### ■ Капот

Перед началом движения убедитесь, что капот полностью закрыт. В противном случае капот может откинуться вверх и заблокировать обзор спереди во время движения автомобиля, что может привести к аварии.

### После запуска двигателя

1. Вытяжная система: Прислушайтесь к любой утечке. Немедленно устраните любую утечку, если возникнет такая ситуация.
2. Уровень моторного масла: Остановите автомобиль на ровной поверхности, выключите двигатель и подождите 5 минут, вытащите щуп, чтобы проверить, соответствует ли уровень масла в двигателе.

### Во время вождения

1. Манометры и счетчики: Убедитесь, что манометр и счетчик работают правильно.
2. Тормоз: В безопасном месте убедитесь, что автомобиль не тянет в сторону при торможении.
3. Другие ненормальные состояния: Проверьте наличие незакрепленных деталей и утечек. Прислушайтесь к ненормальным шумам.

### Парковка

Правильная парковка – важная часть безопасного вождения. Транспортное средство должно быть припарковано в месте с широкой дорогой, хорошим обзором и без влияния на движение. Этапы парковки следующие:

1. Выжмите сцепление (автомобиль с механической трансмиссией) и педаль тормоза, пока автомобиль полностью не остановится.
2. Убедитесь, что электромеханический парковочный тормоз включен.
3. Для автомобиля с автоматической трансмиссией: Переведите рычаг переключения передач в положение «Р»; Для автомобиля с механической трансмиссией: Переведите рычаг переключения передач в положение N;
4. Установите переключатель ENGINE START STOP в режим ВЫКЛ.



#### ВНИМАНИЕ

Выходя из автомобиля, не забудьте запереть его и взять с собой ключ.

### Парковка на склоне

Парковка транспортного средства на склоне осуществляется в основном за счет тормозного усилия стояночного тормоза. Неиспользование стояночного тормоза или неисправность стояночного тормоза может привести к скольжению автомобиля вниз по склону и травмам людей или повреждению транспортного средства. При

парковке на склоне лучше поворачивать шины в одну сторону от автомобиля, чтобы предотвратить случайное перемещение автомобиля.

#### ■ Парковка на спуске с бордюром

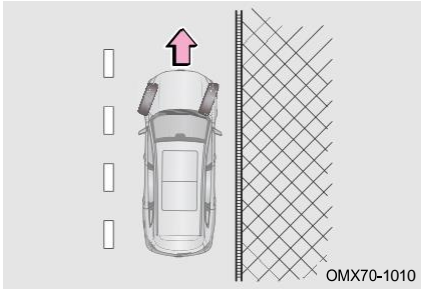

Если на обочине есть бордюр, поверните рулевое колесо вправо, чтобы передняя часть переднего правого колеса приблизилась к бордюру или уперлась в него, чтобы предотвратить скольжение автомобиля вперед по склону, затем включите стояночный тормоз.

#### ■ Парковка на подъеме с бордюром

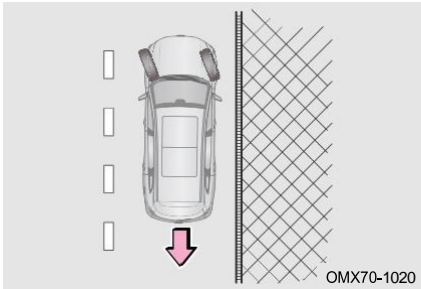

Если на обочине есть бордюр, поверните рулевое колесо влево, чтобы задняя часть переднего правого колеса приблизилась к бордюру или уперлась в него, чтобы предотвратить скольжение автомобиля назад по склону, затем включите стояночный тормоз.

#### ■ Парковка на подъеме или спуске (без бордюра)

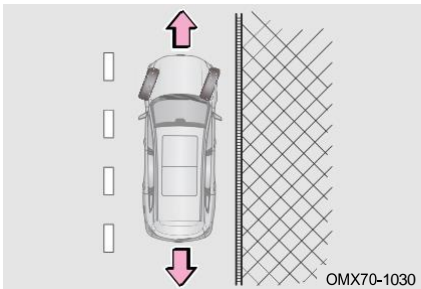

Если на обочине нет бордюра, поверните рулевое колесо вправо на большой угол, чтобы предотвратить выезд автомобиля на середину дороги после скольжения вперед/ назад по склону. Поверните рулевое колесо в сторону дороги так, чтобы при движении автомобиль находился далеко от центра дороги, затем нажмите на стояночный тормоз.

## 1. ВВЕДЕНИЕ

### ■ Перевозка пассажиров

Перед началом движения, убедитесь, что все пассажиры должны сидеть на своих местах с правильно пристегнутыми ремнями безопасности. Не позволяйте пассажирам сидеть в местах, где нет сидений и ремней безопасности, так как они могут получить серьезные травмы во время столкновения.

### ■ Запирание автомобиля

- Оставляя автомобиль без присмотра, носите с собой электронный ключ и запирайте все двери, даже если автомобиль паркуется в гараже или на дороге вне дома.
- Паркуйте автомобиль в максимально светлых и просторных местах, не выставляйте напоказ ценные вещи.

### ■ Выхлопной газ

- Избегайте вдыхания выхлопных газов двигателя. Он содержит угарный газ (CO), который представляет собой вредный бесцветный газ без запаха. Это может привести к потере сознания или даже гибели после вдыхания.
- Убедитесь, что в выхлопной системе нет отверстий для утечек или ослабленных соединений. Вытяжную систему следует проверять регулярно. Если обнаружено изменение звука выхлопных газов, немедленно проверьте систему.
- Не запускайте двигатель в гараже или закрытом помещении, за исключением времени, необходимого для въезда или выезда автомобиля. Выхлопной газ не может выйти наружу, что может привести к серьезным травмам.
- Не оставайтесь в припаркованном автомобиле с работающим двигателем в течение длительного времени. Если это неизбежно, автомобиль следует припарковать на просторной площадке и отрегулировать систему отопления и охлаждения, чтобы принудительно подавать наружный воздух в автомобиль.
- Держите дверь багажного отделения закрытой во время вождения. Открытая или незакрытая дверь багажного отделения может привести к попаданию выхлопных газов в автомобиль.
- Чтобы обеспечить правильную работу системы вентиляции автомобиля, не допускайте попадания снега, листьев или других препятствий на воздухозаборные решетки.
- Если вы чувствуете запах выхлопных газов в автомобиле, откройте окна, чтобы впустить свежий воздух, и проверьте состояние автомобиля.

### ■ Проверка выхлопной системы

---

Вытяжную систему следует проверять в следующих случаях:

1. Когда вы чувствуете запах выхлопных газов;
2. Когда вы заметите изменение звука вытяжной системы;
3. При повреждении вытяжной системы в результате столкновения автомобиля;
4. При подъеме автомобиля для осмотра и ремонта.



## 1–9. Меры предосторожности при вождении по бездорожью

### Вождение по бездорожью

Всегда соблюдайте следующие меры предосторожности, чтобы свести к минимуму риск серьезной травмы или повреждения автомобиля:

- Будьте осторожны при выезде с дороги. Не ездите в опасных зонах.
- Держите обе руки на внешнем кольце рулевого колеса при движении по бездорожью.
- Всегда проверяйте эффективность тормозов сразу после движения по дороге, покрытой песком, грязью, мелководьем или снегом.
- Водитель и все пассажиры должны пристегивать ремни безопасности во время движения автомобиля.

#### ОПАСНОСТЬ

- После движения по дорогам, покрытым высокой травой, грязью, гравием, песком, реками и т. д., проверьте, не прилипли ли к днищу автомобиля трава, кусты, бумага, тряпки, камни, песок и т. д. Удалите все вышеперечисленные материалы с днища кузова. Если вы управляете автомобилем с такими веществами, застрявшими или прилипшими к днищу кузова, это может привести к поломке или возгоранию.
- При движении по бездорожью или пересеченной местности запрещается движение на высокой скорости, прыжки, резкие повороты и удары по предметам и т. п. Эти действия могут привести к потере управления или опрокидыванию автомобиля, что может привести к гибели или тяжелым травмам персонала. Вы также рискуете дорого повредить подвеску и шасси вашего автомобиля.

## 1–10. Меры предосторожности при вождении в дождь

### При движении по скользкому дорожному покрытию

Будьте осторожны, когда идет дождь, так как видимость ухудшится, окна могут запотеть, а дорога станет скользкой.

- Не двигайтесь с высокой скоростью при движении по скоростной автомагистрали в дождь, так как между шинами и поверхностью дороги может образоваться слой воды, препятствующий правильной работе рулевого управления и тормозов.

#### ВНИМАНИЕ

- Внезапное торможение, ускорение и рулевое управление на скользком дорожном покрытии могут вызвать проскальзывание шин и снизить вашу способность управлять автомобилем, что может привести к аварии.
- Внезапные изменения частоты вращения двигателя, например резкое торможение, могут привести к заносу автомобиля и, как следствие, к аварии.
- Проехав лужу, слегка нажмите педаль тормоза, чтобы убедиться, что тормоза работают нормально. Влажная тормозная накладка может помешать правильной работе тормозов. Если тормозная накладка с одной стороны мокрая и не работает должным образом, это может повлиять на рулевое управление, что может привести к аварии.

# 1. ВВЕДЕНИЕ

## Вождение по воде



Автомобиль может быть серьезно поврежден при движении по дороге, затопленной после сильного дождя. Если движение по воде неизбежно, проверьте глубину воды и двигайтесь медленно и осторожно.

1. Когда вы едете по воде, убедитесь, что двигатель работает нормально, а рулевое управление и тормозная система работают нормально. При плавном движении по воде следует переключаться на пониженную передачу и избегать резкого нажатия на педаль акселератора, чтобы предотвратить попадание брызг воды в двигатель.
2. Нажмите и удерживайте педаль акселератора во время движения, убедитесь, что автомобиль имеет достаточную и стабильную мощность. Вы должны проехать без остановки на полпути, переключения передач или резких поворотов.
3. Если автомобиль заглох в воде, никогда не перезапускайте его немедленно, чтобы предотвратить дальнейшее повреждение двигателя. Автомобиль следует отбуксировать в безопасное место с мелководьем для выяснения причины.

### ВНИМАНИЕ

- Никогда не ездите по воде, которая глубже обода колеса.
- Попадание воды в двигатель может привести к его остановке или серьезным внутренним повреждениям.
- Вода может смыть смазку с подшипника колеса, что вызовет коррозию и преждевременное истирание.
- Движение по воде может привести к повреждению компонентов приводной системы автомобиля. Всегда визуально проверяйте жидкости вашего автомобиля (например, моторное масло, жидкость трансмиссии и т. д.) на наличие признаков утечки после проезда через воду. Не продолжайте эксплуатировать автомобиль при утечке жидкости, так как это может привести к дальнейшему повреждению.
- Сцепление и эффективность торможения автомобиля снижаются при движении по воде. Тормозной путь увеличится. Песок и грязь, скопившиеся вокруг тормозных дисков, могут снизить эффективность торможения и повредить компоненты тормозной системы. После проезда по воде слегка нажмите педаль тормоза несколько раз, чтобы высушить тормоза.

## 1–11. Меры предосторожности при вождении зимой

### Советы по вождению автомобиля в зимних условиях

- Охлаждающая жидкость: Убедитесь, что охлаждающая жидкость имеет функцию защиты от замерзания. Используйте только охлаждающую жидкость, рекомендованную Jetour.

- Аккумулятор и кабели: Низкая температура снижает мощность батареи. В аккумуляторе должно быть достаточно энергии для запуска зимой.
- Масло: Зимой рекомендуется выбирать подходящее моторное масло в соответствии с местным температурным режимом. Чем ниже вязкость при низкой температуре, тем лучше текучесть при низкой температуре, что указывает на то, что при более низкой температуре окружающей среды можно использовать масло. Подробнее о выборе типа масла.
- Дверные замки: Избегайте замерзания дверных замков. В отверстия дверных замков следует распылить противогололедный реагент или глицерин.
- Промывочная жидкость: Используйте промывочную жидкость, содержащую антифриз. Этот продукт доступен на авторизованной станции обслуживания Jetour и у большинства дистрибьюторов автомобильных компонентов.
- Брызговики: Избегайте скопления льда и снега под брызговиками. Невыполнение этого требования может привести к затруднениям в управлении. Во время движения в холодную погоду следует часто останавливать автомобиль, чтобы проверить наличие льда и снега под брызговиками. Рекомендуется взять с собой некоторые необходимые экстренные предметы в зависимости от различных направлений вождения. Предметы, которые необходимо поместить в автомобиль: Цепи противоскольжения, скребок для мытья окон, мешок с песком или солью, сигнальный огонь, лопата, соединительный кабель и т. д.

### ВНИМАНИЕ

- Не используйте воду вместо охлаждающей жидкости.
- Не используйте охлаждающую жидкость для двигателя или другую альтернативную мощную жидкость, иначе будет повреждена краска автомобиля.

## Вождение по дороге, покрытой льдом и снегом



Быстрое ускорение на скользких дорожных покрытиях, таких как покрытые снегом или льдом дороги, может привести к проскальзыванию задних колес вправо или влево. Поэтому, пожалуйста, двигайтесь на малой скорости и действуйте осторожно.

При движении по мокрой или слякотной дороге между шиной и поверхностью дороги может образовываться водяная пленка. Это может привести к неправильной работе рулевого управления и тормозов. Чтобы уменьшить крутящий момент и избежать пробуксовки, вы можете использовать 2-й передачу (автомобиль с механической трансмиссией) при трогании с места на обледенелой или заснеженной дороге. В этом случае рекомендуется включить функцию ESP.

### ■ Выезд из ила, льда и снега

Если ведущее колесо застряло в иле, льду или снегу, попробуйте раскатать автомобиль на малой скорости и несколько раз проехать вперед и назад. Переместите рычаг переключения передач между положением D и положением R несколько раз и слегка нажмите педаль акселератора. Избегайте переключения

## 1. ВВЕДЕНИЕ

рычага переключения передач между положениями D и R в течение длительного периода времени, несоблюдение этого требования может привести к чрезмерному износу трансмиссии.

### Цепи для шин

Приобретите комплект цепей противоскольжения, соответствующий размеру шин автомобиля. При установке и снятии цепей соблюдайте следующие меры предосторожности:

1. При использовании цепей соблюдайте местные правила;
2. Установите и снимите цепи противоскольжения в безопасном месте;
3. Установите цепи противоскольжения в соответствии с инструкциями, прилагаемыми;
4. Цепи могут устанавливаться только на ведущие колеса;
5. Рекомендуется использовать резиновые цепи толщиной не более 12 мм, в противном случае могут быть повреждены шины, диски, система привода, тормозная система и защитные пластины колеса. Повреждения автомобиля в результате неправильного использования цепей не покрываются гарантией;
6. Пожалуйста, обратитесь на авторизованный сервисный центр Jetour для получения подробной информации о колесах и размерах шин.

#### ВНИМАНИЕ

Соблюдайте следующие меры предосторожности, чтобы снизить риск несчастных случаев. Невыполнение этого требования может привести к невозможности безопасного управления автомобилем и стать причиной гибели или серьезной травмы.

- Правила использования цепей противоскольжения различаются в зависимости от местоположения и типа дороги. Всегда проверяйте местные правила перед установкой цепей противоскольжения;
- Обязательно используйте цепи, подходящие для вашего автомобиля. Установка цепи повлияет на управляемость автомобиля, ведите машину осторожно. Использование неподходящих цепей или неправильная установка цепей может привести к аварии и травмам;
- Пожалуйста, следуйте инструкциям производителя цепей по установке и снятию цепей, припаркуйте автомобиль в безопасном месте перед установкой и снятием. Перед установкой цепей обязательно заглушите двигатель (– автоматическая трансмиссия находится в положении P), при необходимости установите дорожные предупреждающие знаки;
- Не управляйте автомобилем со скоростью более 30 км/ч, если на автомобиле установлены цепи, или соблюдайте ограничение скорости автомобиля, указанное производителем цепей, в зависимости от того, что ниже. При установке цепей следует избегать опасных дорожных условий, таких как неровности, выбоины, крутые повороты и т. д., не поворачивать резко рулевое колесо, экстренно блокировать тормоз, резко ускоряться или замедляться и т.д.

2-1. Комбинации приборов	Функция «Следуй за мной домой».....	47
Обзор приборной панели.....	Интеллектуальная система помощи при дальнем свете (при наличии).....	47
Обычный интерфейс дисплея.....	Инструкции по запотеванию фар.....	48
Интерфейс информации о вождении.....		
Интерфейс настройки.....	2-6. Сиденье	
Индикатор работы/неисправности.....	Правильное положение сидя.....	48
2-2. Рулевое колесо	Подголовник.....	49
Звуковой сигнал.....	Переднее сиденье.....	50
Кнопки для рулевого колеса.....	Второй ряд сидений.....	52
Регулировка рулевого колеса.....	Сиденье третьего ряда (при наличии).....	54
2-3. Зеркало заднего вида	Обогрев/вентиляция сидений (при наличии) ...	55
Внутреннее зеркало заднего вида.....	Функция легкого доступа к сиденью (при наличии).....	56
Внешнее зеркало заднего вида.....	2-7. Ремень безопасности	
2-4. Работа стеклоочистителя	Ремень безопасности.....	56
Работа стеклоочистителя.....	Преднатяжитель ремня безопасности (при наличии).....	61
Замена щетки стеклоочистителя.....	2-8. Система безопасности для детей	
2-5. Система освещения	Система безопасности для детей.....	62
Внешнее освещение.....	Установка удерживающей системы для ребенка.....	64
Внутреннее освещение.....		

## 2. ПОДГОТОВКА К ВОЖДЕНИЮ

### 2-1. Комбинации приборов

#### Обзор приборной панели

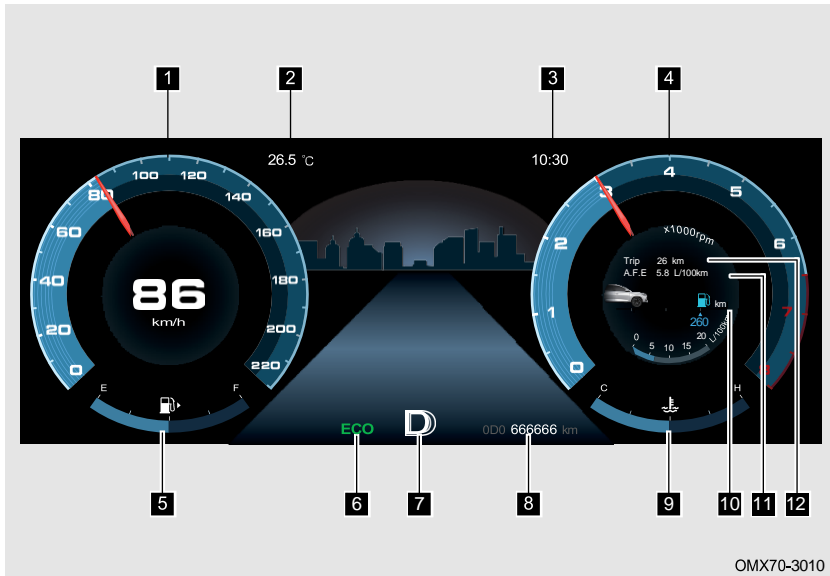

**1** Спидометр

**2** Наружная температура

**3** Время

**4** Тахометр

**5** Указатель уровня топлива

**6** Режим вождения

**7** Информация о положении передачи

**8** Общий пробег

**9** Указатель температуры охлаждающей жидкости двигателя

**10** Пробег

**11** Средний расход топлива

**12** Пробег за поездку

#### С п и д о м е т р

Спидометр: Скорость движения автомобиля (ед. изм.: км/ч).

#### **⚠** ВНИМАНИЕ

На спидометр влияет размер шин, используемых в автомобиле. Можно использовать только шины оригинального размера (подробности см. в разделе «Технические характеристики автомобиля»), в противном случае спидометр не будет показывать правильную скорость.

#### Т а х о м е т р

Тахометр: Текущая скорость двигателя (ед. изм.: x 1000 об/мин).

После периода обкатки автомобиля допускается достижение высоких оборотов двигателя в диапазоне 6000–8000 об/мин. Не управляйте автомобилем в пределах этого диапазона в течение длительного времени.

### ВНИМАНИЕ

- Не запускайте двигатель на высоких оборотах в период обкатки.
- Не держите обороты двигателя на уровне 6000 об/мин или более в течение длительного времени, иначе двигатель может быть серьезно поврежден.

### Указатель уровня топлива

Указатель уровня топлива: Остаток топлива в топливном баке

Когда показания указателя уровня топлива находятся рядом с буквой E или индикатор предупреждения о низком уровне топлива продолжает гореть, это указывает на то, что оставшегося топлива недостаточно. Пожалуйста, добавьте топливо как можно скорее.

### ПРОЧИТАЙТЕ

Когда автомобиль ускоряется, резко тормозит, резко поворачивает или движется по склону, показания указателя уровня топлива могут быть неточными.

### Указатель температуры охлаждающей

#### жидкости двигателя

Указатель температуры охлаждающей жидкости двигателя: Текущая температура охлаждающей жидкости двигателя.

Низкотемпературный диапазон: Около C или в области C

Когда указатель температуры охлаждающей жидкости двигателя находится около C или в области C, это указывает на низкую температуру охлаждающей жидкости двигателя. В этом температурном диапазоне не запускайте двигатель на высоких оборотах, и нагрузка на двигатель не должна быть чрезмерной.

Диапазон перегрева: Около H или в области H

Когда указатель температуры охлаждающей жидкости двигателя находится около H или в области H, это указывает на высокую температуру охлаждающей жидкости двигателя. Остановите автомобиль в безопасном месте вдали от большого потока автомобилей, выключите питание автомобиля после нескольких минут работы на холостом ходу. Пожалуйста, немедленно обратитесь в авторизованную сервисную станцию Jetour для проверки и ремонта.

### ВНИМАНИЕ

- Если показания указателя температуры охлаждающей жидкости двигателя остаются в диапазоне низкой температуры в течение длительного времени, немедленно обратитесь на авторизованную станцию технического обслуживания Jetour для проверки и ремонта.
- Никогда не открывайте крышку бачка с охлаждающей жидкостью, если показания указателя температуры охлаждающей жидкости двигателя находятся в диапазоне перегрева. Проверьте, не слишком ли низкий уровень охлаждающей жидкости после остывания двигателя. Никогда не запускайте двигатель при слишком низком уровне охлаждающей жидкости, иначе двигатель будет серьезно поврежден.

### Общий пробег

Общий пробег: Общий пробег автомобиля (общая единица измерения: км).

## 2. ПОДГОТОВКА К ВОЖДЕНИЮ

### **Пробег за поездку**

Пробег за поездку: Пробег поездки транспортного средства (общая единица измерения: км).

### **Пробег**

Пробег: Расчетное максимальное расстояние, которое можно проехать с запасом топлива (общая единица измерения: км).

#### ПРОЧИТАЙТЕ

Пробег за рулем рассчитывается бортовым компьютером и может использоваться только в качестве справочного.

### **Средний расход топлива**

Средний расход топлива: Количество топлива, израсходованного автомобилем на единицу расстояния (общая единица измерения: л/100 км).

#### ПРОЧИТАЙТЕ

Средний расход топлива рассчитывается бортовым компьютером и может использоваться только в качестве ориентира.

### **Информация о положении передачи**

Информация о положении передачи: Информация о текущем выбранном положении передачи (в ручном режиме или текущем положении передачи).

#### ПРОЧИТАЙТЕ

Для получения подробной информации о положении передачи обратитесь к разделу «Трансмиссия».

### **Режим вождения**

Режим вождения: Выбранный в данный момент режим вождения (SPT или NOR).

#### ПРОЧИТАЙТЕ

Для получения подробной информации о режиме вождения обратитесь к разделу «Трансмиссия».



### Обычный интерфейс дисплея

Обычный интерфейс дисплея включает в себя следующие интерфейсы. Сдвиньте сенсорную кнопку «» на рулевом колесе влево и вправо, чтобы прокрутить следующие интерфейсы (по порядку: радио / мультимедиа / телефон Bluetooth / навигация / информация о техническом обслуживании и неисправностях / настройка / интерфейс ADAS).

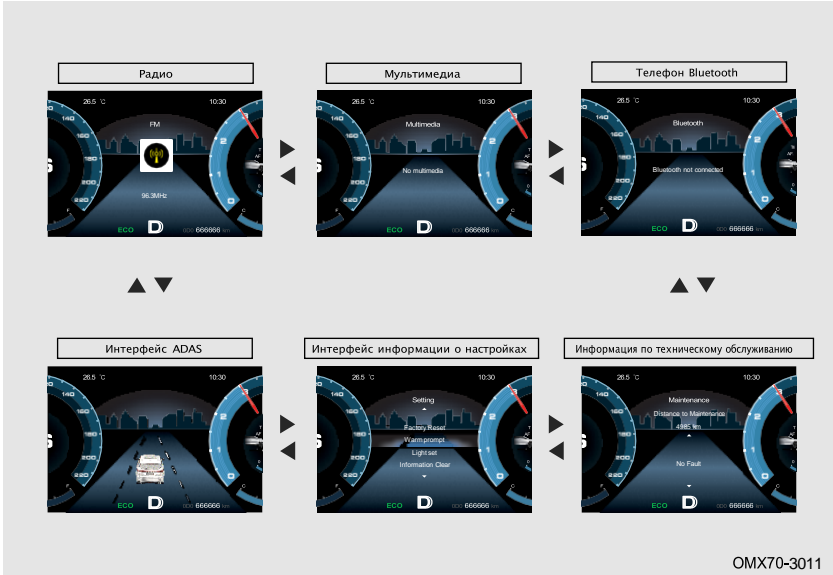

## 2. ПОДГОТОВКА К ВОЖДЕНИЮ

### Интерфейс информации о вождении

В интерфейсе ADAS перемещайте сенсорную кнопку «» на рулевом колесе вверх и вниз, чтобы прокрутить следующие интерфейсы (по порядку: Интерфейс ADAS/интерфейс информации о давлении в шинах/интерфейс бортового компьютера).





### Интерфейс настройки

#### Теплые напоминания



Шаг 1: На интерфейс настроек сдвиньте сенсорную кнопку «» на рулевом колесе вверх и вниз, чтобы перейти к теплым напоминаниям;

Шаг 2: Нажмите сенсорную кнопку «» на рулевом колесе, чтобы открыть интерфейс настройки теплых напоминаний;

Шаг 3: На интерфейс теплых напоминаний сдвиньте сенсорную кнопку «» на рулевом колесе вверх и вниз, чтобы настроить время напоминания.

#### ПРОЧИТАЙТЕ

Время напоминания по умолчанию составляет 1 час, а время напоминания можно установить в диапазоне от 1 до 4 часов.

### Регулировка

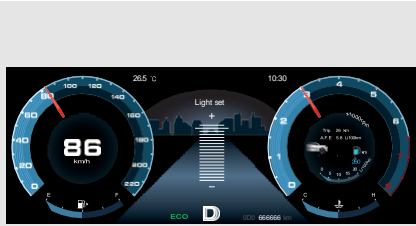

OMX70-3014

Шаг 1: На интерфейс настроек сдвиньте сенсорную кнопку «» на рулевом колесе вверх и вниз, чтобы перейти к регулировке подсветки;

Шаг 2: Нажмите сенсорную кнопку «» на рулевом колесе, чтобы открыть интерфейс настройки регулировки подсветки;

Шаг 3: На интерфейс регулировки подсветки сдвиньте сенсорную кнопку «» на рулевом колесе вверх и вниз, чтобы установить яркость подсветки.

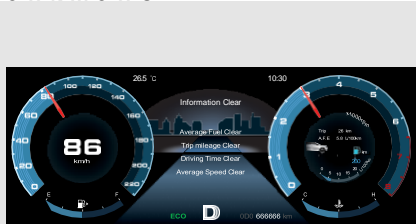

### Информация



OMX70-3015

Шаг 1: На интерфейс настроек сдвиньте сенсорную кнопку «» на рулевом колесе вверх и вниз, чтобы перейти к информации очистки;

Шаг 2: Нажмите сенсорную кнопку «» на рулевом колесе, чтобы открыть интерфейс настройки очистки информации;

Шаг 3: В интерфейсе Очистка информации перемещайте сенсорную кнопку «» на рулевом колесе вверх и вниз, чтобы перейти к очистить пробег / очистить время вождения / очистить среднюю скорость / очистить средний расход топлива, и нажмите сенсорную кнопку «» на рулевом колесе, чтобы подтвердить соответствующий выбор.

### Сброс настроек по умолчанию

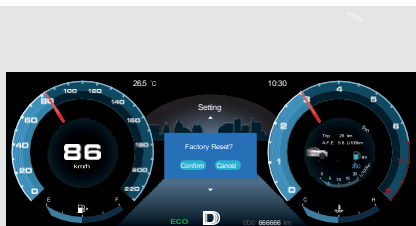

OMX70-3016

Шаг 1: На интерфейс настроек сдвиньте сенсорную кнопку «» на рулевом колесе вверх и вниз, чтобы перейти к сбросить настройки по умолчанию;

Шаг 2: Нажмите сенсорную кнопку «» на рулевом колесе, чтобы открыть интерфейс сбросить настройки по умолчанию. Появится всплывающее окно «Вы уверены, что хотите сбросить настройки по умолчанию», затем выберите ОК.

### Предупреждение о превышении скорости (при наличии)

Шаг 1: На интерфейс настроек сдвиньте сенсорную кнопку «» на рулевом колесе вверх и вниз, чтобы перейти к предупреждением превышения скорости;

## 2. ПОДГОТОВКА К ВОЖДЕНИЮ

Шаг 2: Нажмите сенсорную кнопку «  » на рулевом колесе, чтобы открыть интерфейс предупреждения о превышении скорости;

Шаг 3: На интерфейс предупреждения о превышении скорости сдвиньте сенсорную кнопку «  » на рулевом колесе вверх и вниз, чтобы настроить значение ограничения скорости.

### ПРОЧИТАЙТЕ

- Значение ограничения скорости по умолчанию составляет 120 км/ч, а значение ограничения скорости можно установить в диапазоне от 20 до 220 км/ч.
- При сигнале превышения скорости мигает красный значок; после превышения скорости на 10% индикатор скорости на комбинации приборов меняется на красный.
- Чтобы пользователь не мог повторно активировать сигнал тревоги, интерфейс комбинации приборов неоднократно переключается между красным и нормальным; когда скорость увеличивается более чем на 10%, циферблат комбинации приборов быстро переключается на красный. Когда скорость падает ниже предельного значения, комбинация приборов переключается в нормальное положение.

## Индикатор работы/неисправности

Когда питание автомобиля включено некоторые индикаторы неисправностей загораются на короткое время, указывая на то, что система выполняет самопроверку. Если один из индикаторов неисправности системы продолжает гореть или мигает после запуска двигателя, немедленно обратитесь в авторизованный сервисный центр Jetour для проверки и ремонта.

Индикатор работы используется для предупреждения водителя о рабочем состоянии определенной системы автомобиля, и соответствующий индикатор работы остается включенным.





Индикатор неисправности используется для предупреждения водителя о неисправности определенной системы автомобиля, при этом соответствующий индикатор неисправности будет гореть или мигать.

Название	Индикатор	Описание
Индикатор дневного ходового света		Индикатор дневных ходовых огней продолжает гореть при запуске двигателя.
Индикатор лампы габаритных фонарей		Когда габаритные фонари включены, индикатор остается включенным.
Индикатор указателя поворота		При включении левого или правого указателя поворота мигает соответствующий индикатор указателя поворота. Когда переключатель аварийной световой сигнализации включен, левый и правый указатели поворота будут мигать одновременно.
Индикатор дальнего света		Когда фары дальнего света включены или когда мигают фары дальнего света, индикатор остается включенным.
Индикатор заднего противотуманного фонаря		Когда включены задние противотуманные фары, индикатор продолжает гореть.
Индикатор ремня безопасности		Этот индикатор используется для предупреждения водителя о том, что ремень безопасности не пристегнут или не пристегнут прочно. Пристегните ремень безопасности и ведите безопасно. Примечание: Функция сигнализации о пристегнутом ремне безопасности переднего пассажира не входит в стандартную комплектацию. Пожалуйста, обратитесь к фактической информации автомобиля.
Индикатор неисправности тормозной системы		Индикатор используется для предупреждения водителя о низком уровне тормозной жидкости или неисправности тормозной системы. Пожалуйста, немедленно обратитесь в авторизованную сервисную станцию Jetour для проверки и ремонта.

## 2. ПОДГОТОВКА К ВОЖДЕНИЮ

<p>Индикатор системы электрического стояночного тормоза (EPB)</p>		<p>Этот индикатор продолжает гореть, указывая на то, что EPB автомобиля в настоящее время находится в рабочем состоянии.</p> <p>Индикатор мигает при резком торможении, это нормально, и с этим не нужно бороться. Если он мигает в других случаях, это указывает на неисправность системы. Как можно скорее обратитесь на авторизованный сервисный центр Jetour для проверки и ремонта.</p>
<p>Индикатор неисправности системы электрического стояночного тормоза (EPB)</p>		<p>Этот индикатор используется для предупреждения водителя о неисправности EPB. Как можно скорее обратитесь на авторизованный сервисный центр Jetour для проверки и ремонта.</p>
<p>Индикатор неисправности антиблокировочной тормозной системы (ABS)</p>		<p>Этот индикатор используется для предупреждения водителя о неисправности антиблокировочной тормозной системы (ABS). Как можно скорее обратитесь на авторизованный сервисный центр Jetour для проверки и ремонта.</p>
<p>Индикатор системы динамической электронной стабилизации кузова автомобиля</p>		<p>Этот индикатор мигает, указывая на то, что система динамической электронной стабилизации кузова автомобиля в настоящее время находится в рабочем состоянии.</p> <p>Этот индикатор продолжает гореть, предупреждая водителя о неисправности системы динамической электронной стабилизации кузова автомобиля. Как можно скорее обратитесь на авторизованный сервисный центр Jetour для проверки и ремонта.</p>
<p>Индикатор ВЫКЛ системы динамической электронной стабилизации кузова автомобиля</p>		<p>Когда функция динамической электронной стабилизации кузова автомобиля отключена, индикатор ВЫКЛ системы динамической электронной стабилизации кузова автомобиля будет гореть, указывая на то, что система динамической электронной стабилизации кузова автомобиля находится в отключенном состоянии.</p>
<p>Индикатор остановки и запуска работы</p>		<p>Когда рабочие условия соблюдены и система stop-start на холостом ходу работает нормально, индикатор остается включенным.</p>
<p>Индикатор неисправности stop-start</p>		<p>Когда безопасные условия эксплуатации не соблюдены или выключены, система остановки-пуска на холостом ходу не может нормально работать, индикатор остается включенным.</p>

## 2. ПОДГОТОВКА К ВОЖДЕНИЮ

Индикатор бензинового сажевого фильтра (GPF)		Этот индикатор остается включенным, чтобы предупредить водителя о том, что бензиновый сажевый фильтр (GPF) заполнен, пожалуйста, увеличьте скорость и очистите его.
Индикатор неисправности бензинового сажевого фильтра (GPF)		Этот индикатор продолжает гореть, предупреждая водителя о неисправности газового фильтра твердых частиц (GPF). Как можно скорее обратитесь на авторизованный сервисный центр Jetour для проверки и ремонта.
Индикатор системы зарядки		Этот индикатор используется для индикации рабочего состояния системы зарядки. Если этот индикатор не остается включенным, когда питание автомобиля включено, или индикатор продолжает гореть после запуска двигателя, как можно скорее обратитесь на авторизованную станцию технического обслуживания Jetour для проверки и ремонта.
Индикатор предупреждения о высокой температуре охлаждающей жидкости		Этот индикатор используется для предупреждения водителя о высокой температуре охлаждающей жидкости двигателя. Переместите автомобиль в безопасную зону и остановитесь, выключите питание автомобиля после нескольких минут холостого хода. Пожалуйста, свяжитесь с авторизованным сервисным центром Jetour для проверки и ремонта немедленно.
Индикатор предупреждения о низком уровне топлива		Этот индикатор используется для предупреждения водителя о том, что в автомобиле заканчивается топливо. Пожалуйста, добавьте топливо как можно скорее.
Индикатор неисправности подушки безопасности (SRS)		Этот индикатор используется для предупреждения водителя о неисправности подушки безопасности (SRS). Как можно скорее обратитесь на авторизованный сервисный центр Jetour для проверки и ремонта.
Индикатор неисправности системы контроля давления в шинах (TPMS)		Этот индикатор используется для предупреждения водителя о неисправности давления в шинах. Пожалуйста, проверьте, не нарушено ли давление в шинах или слишком ли высока температура. Если давление в шинах в норме, обратитесь на авторизованную сервисную станцию Jetour для проверки и ремонта как можно скорее.
Индикатор неисправности системы электроусилителя руля (EPS)		Этот индикатор используется для предупреждения водителя о неисправности системы рулевого управления с электроусилителем. Пожалуйста, немедленно обратитесь в авторизованную сервисную станцию Jetour для проверки и ремонта.

## 2. ПОДГОТОВКА К ВОЖДЕНИЮ

Индикатор предупреждения о низком давлении масла в двигателе		Этот индикатор используется для предупреждения водителя о низком давлении масла в двигателе. Отведите автомобиль в безопасное место и остановитесь. Пожалуйста, немедленно обратитесь в авторизованную сервисную станцию Jetour для проверки и ремонта.
Индикатор неисправности EPC		Этот индикатор используется для предупреждения водителя о неисправности системы двигателя. Пожалуйста, свяжитесь с авторизованным сервисным центром Jetour для проверки и ремонта немедленно.
Индикатор неисправности двигателя		Этот индикатор используется для предупреждения водителя о неисправности двигателя. Пожалуйста, свяжитесь с авторизованным сервисным центром Jetour для проверки и ремонта немедленно.
Индикатор неисправности трансмиссии		Этот индикатор используется для предупреждения водителя о неисправности системы трансмиссии. Пожалуйста, свяжитесь с авторизованным сервисным центром Jetour для проверки и ремонта немедленно.

### 2–2. Рулевое колесо

#### Звуковой сигнал

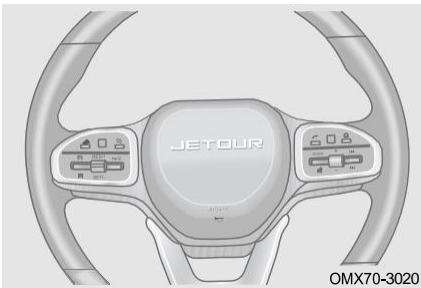

Чтобы подать звуковой сигнал, нажмите на область возле значка звукового сигнала на рулевом колесе.

#### ПРОЧИТАЙТЕ

Соблюдайте местные правила, касающиеся использования автомобильных клаксонов.



### Кнопки для рулевого колеса

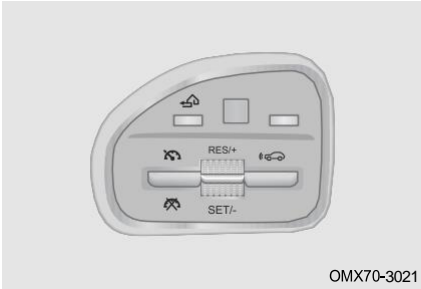

: Нажмите кнопку и вернитесь в предыдущее меню приборной панели.

: Проведите пальцем вверх/вниз/влево/вправо и выберите меню комбинации приборов, нажмите для подтверждения.

Переместите кнопку в положение «» один раз, чтобы войти в предварительно крестерском режиме; выйти из крестерского режима (в крестерском режиме).

Переместите кнопку в положение «» один раз, чтобы временно выйти из крестерского режима.

Переместите кнопку в положение «RES/+» один раз: Восстановить крестерский режим; увеличить крестерскую скорость (в крестерском режиме); Переместите и удерживайте для непрерывного увеличения крестерской скорости (в крестерском режиме).

Переместите кнопку в положение «SET/-» один раз: Войти в крестерский режим; уменьшить крестерскую скорость (в крестерском режиме); Переместите и удерживайте, чтобы постоянно уменьшать крестерскую скорость (в крестерском режиме).

Переместите кнопку в положение «» один раз: Отрегулируйте следующий зазор.



: Короткое нажатие этой кнопки позволяет войти в аудиointерфейс набора номера по Bluetooth и ответить на вызов; длительное нажатие позволяет повесить трубку.

: Сдвиньте сенсорную кнопку вверх/вниз/влево/вправо и выберите меню комбинации приборов, нажмите для подтверждения.

: Нажмите кнопку и вернитесь на домашнюю страницу аудио.

Переместите кнопку в положение «» один раз: Переключите режим источника звука / моментальный снимок одной кнопкой (требуется для настройки в аудиосистеме); Переместите и удерживайте: режим отключения звука.

Переместите кнопку в положение «» один раз: Разбудить голосом Jetour / завершить работу голосом Jetour (при пробуждении); переместите и удерживайте, чтобы разбудить голосового помощника.

Переместите кнопку в положение «» один раз: Переключиться на предыдущую станцию/песню; Переместите и удерживайте, чтобы перемотать музыку назад.

Переместите кнопку в положение «» один раз: Переключиться на следующую станцию/песню; Переместите и удерживайте, чтобы перемотать музыку вперед.

## 2. ПОДГОТОВКА К ВОЖДЕНИЮ

### ПРОЧИТАЙТЕ

Некоторые модели оснащены функцией обогрева рулевого колеса, нажмите переключатель обогрева рулевого колеса, чтобы прогреть рулевое колесо, нажмите переключатель еще раз, чтобы отключить функцию обогрева рулевого колеса.

### Регулировка рулевого колеса

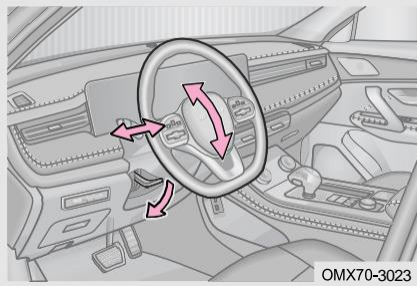

Остановите автомобиль в безопасном месте вдали от большого потока автомашин, переведите питание автомобиля в режим ВЫКЛ:

Шаг 1: Нажмите на регулировочный рычаг и отпустите его;

Шаг 2: Отрегулируйте рулевое колесо вверх и вниз/вперед и назад под удобным углом;

Шаг 3: Крепко удерживайте рулевое колесо и переведите регулировочный рычаг в исходное положение;

Шаг 4: Проверьте, не трясется ли рулевое колесо. Повторите действия, описанные в шаге 3, при встряхивании.

### ОПАСНОСТЬ

- Не регулируйте рулевое колесо во время вождения, это может привести к несчастным случаям и травмам.
- Перед началом движения убедитесь, что рулевое колесо надежно зафиксировано, иначе это может привести к несчастным случаям и травмам.

## 2-3. Зеркало заднего вида

### Внутреннее зеркало заднего вида

Регулировка положения внутреннего зеркала заднего вида

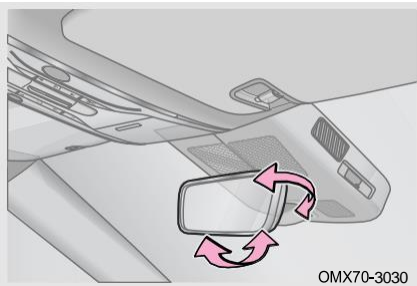

Перед началом движения установите внутреннее зеркало заднего вида в правильное положение, чтобы убедиться, что водитель может обеспечить оптимальный обзор.

## 2. ПОДГОТОВКА К ВОЖДЕНИЮ

Регулировка антибликового покрытия вручную (при наличии)

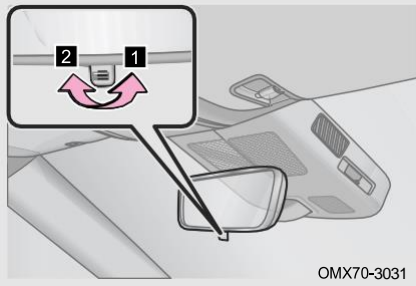

Перед поездкой в ночное время переведите рычаг внутреннего зеркала заднего вида в положение с антибликовым покрытием, чтобы уменьшить отраженный свет от фар идущих сзади автомобилей.

- 1 Положение защиты от бликов
- 2 Нормальное положение

Автоматическая регулировка антибликового покрытия (при наличии)

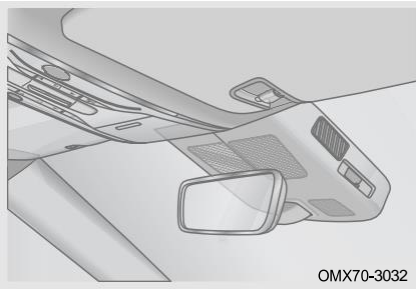

При вождении ночью яркость внутреннего зеркала заднего вида автоматически определяется и регулируется датчиком освещенности, чтобы уменьшить отражение фар идущих сзади автомобилей.

Внешнее зеркало заднего вида



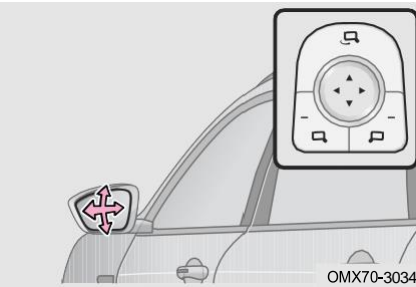

Электрорегулировка наружного зеркала заднего вида



Остановите автомобиль в безопасном месте вдали от большого потока автомашин, переведите питание автомобиля в режим ВКЛ:

Нажмите кнопку «», чтобы отрегулировать положение левого наружного зеркала заднего вида.

Нажмите кнопку «», чтобы отрегулировать положение линзы правого наружного зеркала заднего вида.

Нажмите кнопку «» / «» / «» / «»», чтобы отрегулировать угол наклона наружного зеркала заднего вида.

### ОПАСНОСТЬ

- Не регулируйте наружное зеркало заднего вида во время движения, это может привести к несчастным случаям и травмам.
- Изображение, отображаемое на наружном зеркале заднего вида, может отличаться от реального, поэтому всегда ведите машину осторожно.

## 2. ПОДГОТОВКА К ВОЖДЕНИЮ

### Складывание/выдвижение наружного зеркала заднего вида

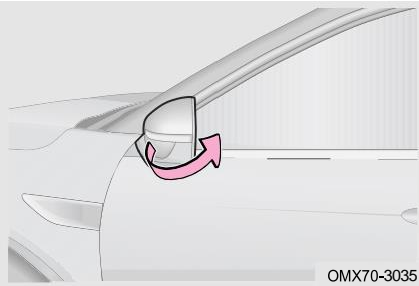

#### ■ Ручное наружное зеркало заднего вида (при наличии)

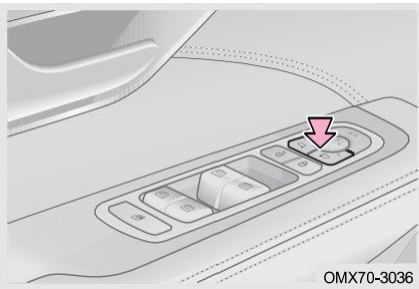

Держите наружное зеркало заднего вида и медленно и с нажимом толкайте его назад (усилие постепенно увеличивается), пока оно не сложится в исходное положение; Возьмитесь за край наружного зеркала заднего вида и слегка потяните вперед, пока оно не встанет на место.

#### ■ Наружное зеркало заднего вида с электроприводом (при наличии)



Управляйте с помощью переключателя: Когда питание автомобиля переведено в режим ВКЛ, нажмите кнопку «», чтобы автоматически сложить наружное зеркало заднего вида; нажмите кнопку «» еще раз, чтобы автоматически выдвинуть наружное зеркало заднего вида.

Управляйте с помощью ключа: При отключении охранной системы /-включении охранной системы наружное зеркало заднего вида автоматически складывается/выдвигается.

### ПРОЧИТАЙТЕ

- Если скорость автомобиля превышает 10 км/ч, наружные зеркала заднего вида с электроприводом не смогут складываться автоматически.
- В аудиосистеме необходимо настроить автоматическое складывание наружных зеркал заднего вида. Подробнее см. в разделе «Аудиосистема».
- В зависимости от требований к полю обзора углы складывания левого и правого наружных зеркал заднего вида различны. Поэтому, когда наружные зеркала заднего вида с электроприводом автоматически складываются, левое и правое наружные зеркала заднего вида не синхронизируются, что является нормальным явлением.

### ВНИМАНИЕ

- Не складывайте/не раскладывайте внешнее зеркало заднего вида с электроприводом вручную, иначе это может привести к сбою функции складывания.
- При складывании/раскладывании наружного зеркала заднего вида не прикасайтесь к его поверхности, чтобы не повредить его чрезмерным усилием.
- В холодную зиму рекомендуется отключать функцию автоматического складывания наружных зеркал заднего вида. Это предотвратит замерзание наружного зеркала заднего вида в сложенном положении из-за скопившегося снега или дождя.

**Функция памяти наружного зеркала заднего вида (если оборудован)** После регулировки положения наружного зеркала заднего вида на головном устройстве аудиосистемы появится диалоговое окно с запросом, следует ли сохранить текущее положение в обычном положении, отдохнувшем положении, удобном положении, и выбрать одно из положений для подтверждения сохранения.

Если вам нужно восстановить положение памяти внешнего зеркала заднего вида (– текущий идентификатор), выберите обычное положение, отдохнувшем положение, удобное положение на экране настройки головного устройства аудиосистемы. В то же время соотнесите функцию памяти сиденья с соответствующим положением.

**Функция автоматического опускания наружного зеркала заднего вида при движении задним ходом (если оборудован)**

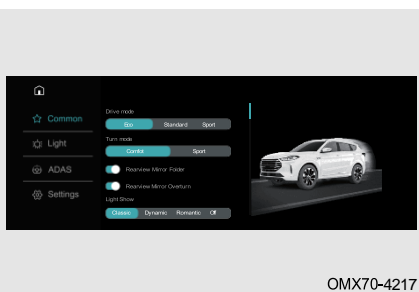

OMX70-4217

При движении автомобиля задним ходом (рычаг переключения передач находится в положении R), наружное зеркало заднего вида автоматически опускается, так что вы можете видеть бордюр внизу; если ваше поле зрения не удовлетворяет, вы можете отрегулировать положение объектива с помощью переключателя зеркала заднего вида.

■ Функция автоматического опускания наружного зеркала заднего вида при движении задним ходом возвращается в исходное положение перед опусканием при следующих условиях:

1. При смещении из положения R.
2. Когда скорость автомобиля превышает 10 км/ч.
3. Когда питание автомобиля переведено в режиме ВЫКЛ.

## 2. ПОДГОТОВКА К ВОЖДЕНИЮ

### 2–4. Работа стеклоочистителя

#### Работа стеклоочистителя

Комбинированный переключатель стеклоочистителей

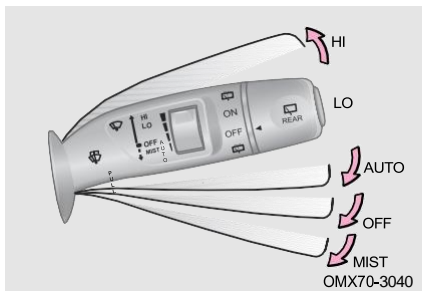

Включите питание автомобиля в режим ВКЛ, переместите комбинированный переключатель стеклоочистителей:

Режим тумана «MIST»: Стеклоочиститель остановится после однократного протирания.

Низкоскоростной режим «LO»: Работать медленно и непрерывно.

Высокоскоростной режим «HI»: Работать быстро и непрерывно.

Режим остановки «ВЫКЛ»: Работайте автоматически на низкой скорости до тех пор, пока стеклоочистители не вернуться в положение остановки.

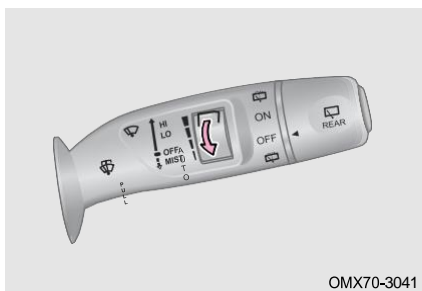

Автоматический режим «AUTO» (при наличии): Датчик дождя регулирует скорость работы стеклоочистителя в зависимости от количества осадков.

Если датчик дождя неисправен, автоматический режим будет выполнять протирку с перерывами (даже если дождя нет). Эта функция не является стандартной конфигурацией, пожалуйста, обратитесь к настоящему автомобилю.

Если вам нужно настроить чувствительность режима, вы можете настроить кнопку с помощью 4 передач.

#### ПРОЧИТАЙТЕ

Если датчик дождя поврежден, «AUTO» режим не может нормально работать. Как можно скорее обратитесь на авторизованный сервисный центр Jetour для проверки и ремонта.

#### ВНИМАНИЕ

- Не включайте стеклоочиститель, когда ветровое стекло сухое, так как это может повредить щетку стеклоочистителя и поцарапать ветровое стекло.
- Не включайте стеклоочистители, если на ветровом стекле есть препятствия, так как это может поцарапать ветровое стекло и повредить двигатель стеклоочистителя.
- В холодную зиму всегда проверяйте, не примерзла ли щетка стеклоочистителя к ветровому стеклу, прежде чем пользоваться стеклоочистителями. Если это так, разморозьте его перед использованием, иначе это может привести к повреждению щетки стеклоочистителя и двигателя стеклоочистителя.

### Работа переднего и заднего омывателя

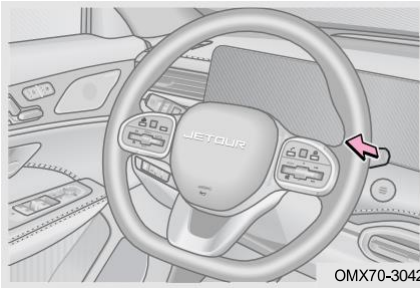

OMX70-3042

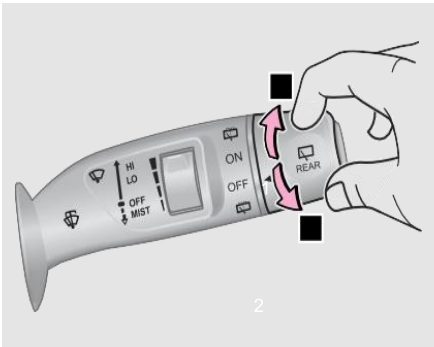

Включите питание автомобиля, потяните и удерживайте комбинированный переключатель стеклоочистителей в сторону рулевого колеса, передний омыватель разбрызгивает воду, и передний стеклоочиститель работает одновременно. После отпущения передний омыватель перестает работать, а стеклоочиститель все еще сбрызгивает несколько раз.

- 1 Переведите питание автомобиля в режим ВКЛ и поверните комбинированный переключатель стеклоочистителя «REAR» в положение «ВКЛ», задний стеклоочиститель заработает. Поверните его в положение «ВЫКЛ», чтобы задний стеклоочиститель выключить.
- 2 Переведите питание автомобиля в режим ВКЛ. и поверните комбинированный переключатель стеклоочистителя «REAR» в положение «ON» и удерживайте, задний омыватель распыляет воду, и задний стеклоочиститель работает одновременно. После освобождения они перестают работать.

### ПРОЧИТАЙТЕ

Некоторые модели оснащены функцией подогрева переднего лобового стекла и форсунок стеклоочистителей. При низкой температуре окружающей среды переведите выключатель питания автомобиля во включенный режим, автоматически включается функция подогрева переднего лобового стекла и форсунок стеклоочистителя для размораживания и удаления обледенения. Функцию подогрева переднего лобового стекла и форсунок стеклоочистителя можно включить с помощью панели кондиционера.

## 2. ПОДГОТОВКА К ВОЖДЕНИЮ

### ВНИМАНИЕ

- При переключении комбинированного переключателя стеклоочистителей на распыление воды не превышайте 10 секунд за один раз.
- Не используйте комбинированный переключатель стеклоочистителей, если в бачке нет жидкости для омывания.
- Антифриз разъедает любую окрашенную поверхность, поэтому будьте осторожны при добавлении омывающей жидкости.
- Не пытайтесь очистить сопло булавкой или другими предметами, если оно заблокировано, иначе оно может быть повреждено.
- Не смешивайте воду с омывателем. Вода может привести к замерзанию раствора и повреждению бака для мойки и других частей системы мойки.

### Замена щетки стеклоочистителя

#### Замена щетки переднего стеклоочистителя

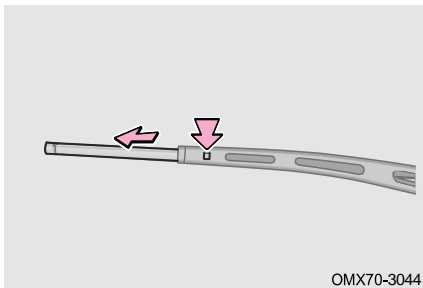

Шаг 1: Переведите комбинированный переключатель стеклоочистителя в режим запотевания «MIST» на несколько секунд в течение 3 секунд после выключения питания автомобиля он перейдет в режим ремонта;

Шаг 2: Поднимите рычаг переднего стеклоочистителя и удерживайте;

Шаг 3: Поднимите щетки стеклоочистителей, одновременно нажимая кнопку блокировки, чтобы снять щетки;

Шаг 4: Установите новые щетки стеклоочистителя в обратном порядке и убедитесь, что зажим-фиксатор надежно закреплен;

Шаг 5: Убедитесь, что передние стеклоочистители работают правильно.

#### Замена щетки заднего стеклоочистителя

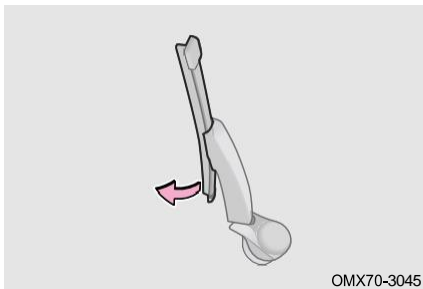

Шаг 1: Поднимите рычаг заднего стеклоочистителя и удерживайте;

Шаг 2: Отделите щетку стеклоочистителя вручную, как показано на рисунке;

Шаг 3: Установите новые щетки стеклоочистителя в обратном порядке, и обязательно установите их на место;

Шаг 4: Проверьте, правильно ли работает задний стеклоочиститель.

### ПРОЧИТАЙТЕ

Рекомендуется поручить замену щеток стеклоочистителя на авторизованной станции обслуживания Jetour, чтобы обеспечить правильную установку.



### ВНИМАНИЕ

Перед началом движения убедитесь, что рычаг стеклоочистителя возвращается в исходное положение. В противном случае это может повредить автомобиль и стать причиной аварии.

## 2–5. Система освещения

### Внешнее освещение

#### Комбинированный переключатель фар

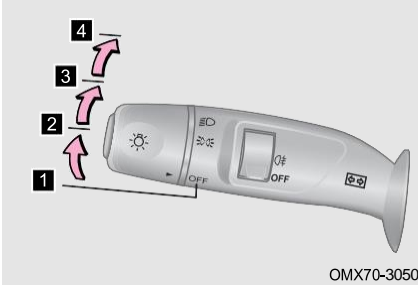

Включите питание автомобиля в режим ВКЛ, поверните комбинированный переключатель фар:

- 1** Выключить «ВЫКЛ.»: Выключить фару.
- 2** Автоматически распознающая фара «АУТО»: Автоматическое определение интенсивности внешнего освещения, автоматически включайте освещение.
- 3** Габаритный фонарь «D»: Включите габаритные фонари, лампа номерного знака.
- 4** Фары ближнего света «D»: Включите фары ближнего света и продолжайте включать габаритные огни.

### ПРОЧИТАЙТЕ

При длительной парковке автомобиля или перед выходом из него убедитесь, что комбинированный переключатель фар выключен, чтобы предотвратить разрядку аккумулятора. Невыполнение этого требования может привести к невозможности запуска автомобиля.

#### Дальний свет фар

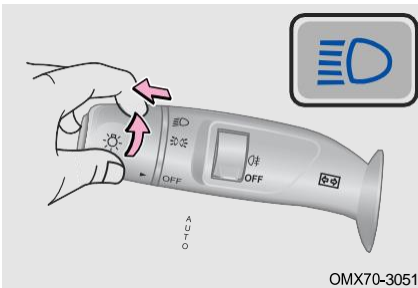

Включите питание автомобиля в режиме ВКЛ., при включении ближнего света потяните комбинированный переключатель фар со стороны рулевого колеса и отпустите, загорится дальний свет; Потяните комбинированный переключатель фар в сторону рулевого колеса и отпустите, чтобы выключить дальний свет.

## 2. ПОДГОТОВКА К ВОЖДЕНИЮ

### Включение фары дальнего света

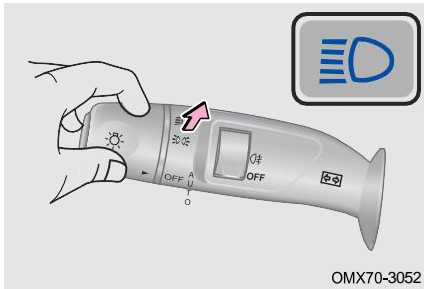

Переведите питание автомобиля во включенный режим, потяните комбинированный переключатель фар к рулевому колесу и отпустите его, чтобы один раз включить фары дальнего света. В то же время индикатор дальнего света фар в комбинации приборов мигает один раз.

### ПРОЧИТАЙТЕ

Фары дальнего света могут мигать, когда фары ближнего света выключены.

### Световой сигнал

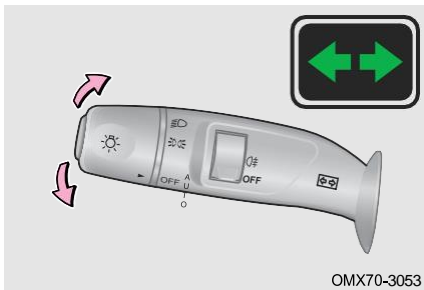

Включите питание автомобиля в режим ВКЛ:

Поверните комбинированный переключатель фар головного света вверх, загорится правый указатель поворота; Поверните комбинированный переключатель фар головного света вниз, загорится левый указатель поворота.

Примечание: При повреждении указателя поворота индикатор сигнала поворота на комбинации приборов мигает в два раза чаще, чем обычно.

### ■ Вспомогательное освещение при смене полосы движения

При включении ближнего света, включите указатели поворота, дневные ходовые огни включатся автоматически, чтобы сделать переднюю область ярче, чтобы помочь рулевому управлению.

### Задний противотуманный фонарь

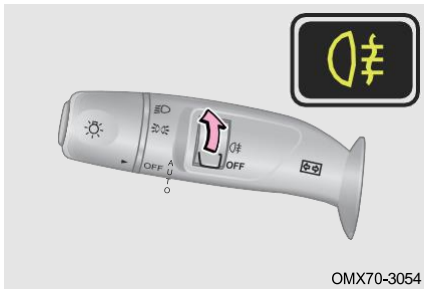

При переведении питания автомобиля в режим ВКЛ и включении ближнего света, переместите кнопку на «F» один раз, чтобы включить заднюю противотуманную фару; переместите кнопку на «F» еще раз, чтобы выключить заднюю противотуманную фару.

**ПРОЧИТАЙТЕ**

- При выключении ближнего света одновременно выключаются задние противотуманные фары.
- Соблюдайте местные правила, касающиеся использования противотуманных фар.

### Регулировка уровня света фар

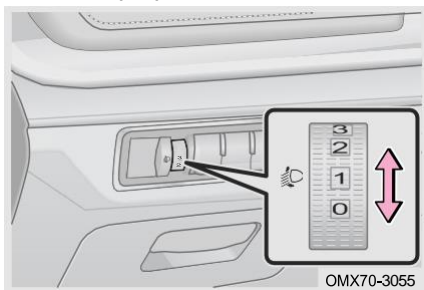

Включите питание автомобиля в режиме ВКЛ, при включенном ближнем свете фары можно регулировать в зависимости от количества пассажиров и загрузки автомобиля.

Переключатель регулировки уровня света фар имеет 4 положения (0/1/2/3), когда переключатель находится в положении 0, свет фар находится в самом верхнем положении. Если он переключается слишком быстро, он может не сработать.

### Проекция логотипа Jetour (при наличии)

Если какая-либо дверь или дверь багажного отделения находятся в открытом состоянии, проекция логотипа Jetour включается на 3 минуты (включается и гаснет).

В течение 3 минут после того, как загорится проекция:

1. Если открыта другая дверь, время освещения будет пересчитано. Свет будет гореть еще 3 минуты, а затем погаснет.
2. Включите питание автомобиля, и все двери закроются, проекция логотипа Jetour поверхность погаснет.
3. Переключите питание автомобиля в режим ВЫКЛ/АСС, и все двери закроются, проекция логотипа Jetour гаснет через 15 секунд. (если включить питание автомобиля в режиме ВКЛ в течение 15 секунд, проекция логотипа Jetour немедленно погаснет).

### Дневной ходовой свет

При запуске двигателя дневные ходовые огни включаются автоматически; при включении ближнего света дневные ходовые огни автоматически выключаются.

### Приветственный свет (при наличии)

Включите режим приветствия через аудиосистему. Когда автомобиль заблокирован, приветственный свет включается автоматически.

### Стоп-сигнал

Нажмите на педаль тормоза, загорятся стоп-сигнал и верхний стоп-сигнал.

### Фонарь заднего хода

Включите питание автомобиля в режим ВКЛ, переведите рычаг переключения передач в положение R, включится фонарь заднего хода.

### Внутреннее освещение

#### Передний свет

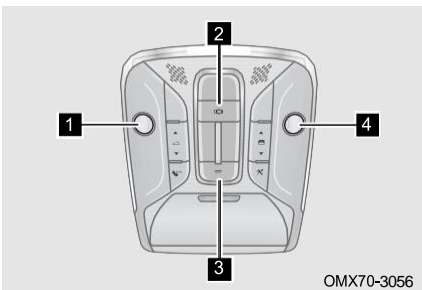

#### Передний свет

(тип В)

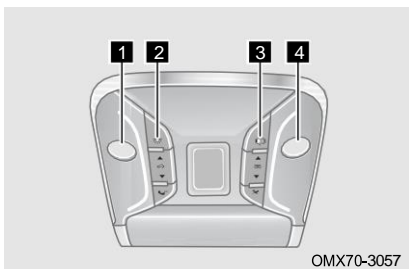

- 1 Прикоснитесь к левой лампочке подсветки, и она загорится.
- 2 Нажмите кнопку управления дверью, при открытии любой двери загорается внутреннее освещение.
- 3 Нажмите кнопку подсветки потолка, загорится внутреннее освещение.
- 4 Прикоснитесь к правой лампочке подсветки, и он загорится.

- 1 Прикоснитесь к левому индикатору карты, и он загорится.
- 2 Нажмите кнопку управления дверью, при открытии любой двери загорается внутреннее освещение.
- 3 Нажмите кнопку подсветки потолка, загорится внутреннее освещение.
- 4 Прикоснитесь к правому индикатору карты, и он загорится.

#### Потолочная подсветка второго ряда

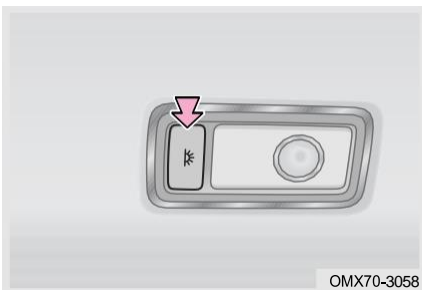

Нажмите переключатель потолочного освещения второго ряда, загорится индикатор карты второго ряда; нажмите переключатель еще раз, чтобы выключить свет.

#### Окружающий свет (при наличии)

Включите окружающий свет через аудиосистему, когда садитесь в автомобиль ночью и открываете двери, включается приветственный свет на педали автомобиля, габаритный свет и окружающий свет, создавая теплую атмосферу в салоне автомобиля.

#### Освещение багажного отделения

Откройте дверь багажного отделения и загорится свет багажника; Закройте дверь багажного отделения, и свет багажника погаснет; если дверь багажного отделения продолжает открываться, свет продолжает гореть в течение 3 минут, а затем автоматически выключается.

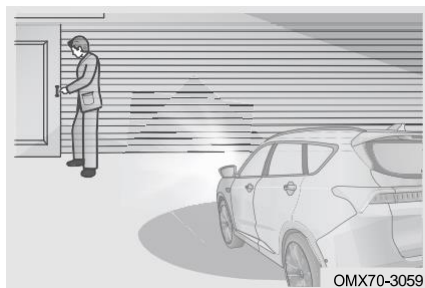
**Функция «Следуй за мной домой»**

ВКЛ: Переведите питание автомобиля в режим выключения, потяните комбинированный переключатель фар в сторону рулевого колеса и отпустите в течение 2 минут, активируется функция «Следуй за мной домой». Загорятся фары ближнего света и габаритные фары. Каждый раз, когда включается комбинированный переключатель фар, фары ближнего и габаритного света включаются на 30 секунд /60 секунд (это необходимо настроить в аудиосистеме), которые можно активировать до 8 раз непрерывно.

Выключение: Включите питание автомобиля или потяните комбинированный переключатель фар в сторону рулевого колеса и удерживайте его более 2 секунд, функция «Сопровождения светом до дома» будет отключена вручную; По истечении установленного времени работы функция «Сопровождения светом до дома» автоматически отключается, ближний свет и габаритные огни немедленно выключаются.

**Интеллектуальная система помощи при дальнем свете (при наличии)**

**Интеллектуальная вспомогательная активация дальнего света** Интеллектуальную систему помощи при дальнем свете можно включать через аудиосистему. Белый индикатор «» на приборной панели продолжает гореть. Включите питание автомобиля в режим ВКЛ, поверните комбинированный переключатель фар в положение «АУТО». Когда загорается ближний свет, скорость автомобиля превышает 40 км/ч.

Зеленый индикатор «» на комбинации приборов остается включенным, интеллектуальный дальний свет включается вспомогательный свет; В это время интеллектуальный вспомогательный свет дальнего света автоматически включает и выключает дальний свет фар в зависимости от дорожных условий, таких как встреча, следование и обгон.

**Интеллектуальный вспомогательный индикатор помощи при дальнем свете**

При его активации зеленый индикатор «» на приборной панели остается включенным.

При наличии неисправности «» горит желтый индикатор на приборной панели.

** ПРОЧИТАЙТЕ**

Если интеллектуальная система управления дальним светом неисправна, функция не может работать нормально, обратитесь как можно скорее на авторизованную станцию технического обслуживания Jetour для проверки и ремонта.

**Ограничение функции**

■ В следующих условиях интеллектуальная система управления дальним светом отключится автоматически:

1. Окружающая яркость высокая.
2. Скорость транспортного средства ниже 30 км/ч.

## 2. ПОДГОТОВКА К ВОЖДЕНИЮ

3. На проезжей части более 3 уличных фонарей.
4. Перед проезжей частью находятся другие участники дорожного движения.
5. В условиях с бликами (например, в туманную погоду, включенные противотуманные фары, стеклоочиститель выше 2 уровня).

### Инструкции по запотеванию фар

В холодную или влажную погоду внутренняя сторона фонарей запотевает из-за разницы температур внутри и снаружи. После включения света на некоторое время туман внутри объектива постепенно исчезнет, но по краям объектива все еще может оставаться немного тумана. Это нормально. Этот туман никак не влияет на срок службы системы освещения. Фары автомобиля образуют туман, который постепенно начинает исчезать на внутренней поверхности линз фар в течение 30 минут после включения ближнего и дальнего света. После периода освещения туман исчезает естественным образом. Это нормально.

#### ОПАСНОСТЬ

- Следуйте рекомендациям при движении по воде (например, глубина воды, скорость и т.д.), чтобы избежать попадания воды на фары.
- После открытия пылезащитной крышки светильника установите ее на место в конце эксплуатации, в противном случае в светильники может попасть вода.
- При замене лампы накаливания строго проверьте установку различных компонентов освещения, чтобы убедиться, что они установлены правильно и должным образом герметизированы. При установке задней крышки проверьте ее уплотнительное кольцо и сохраните его в чистоте! В противном случае это приведет к попаданию воды и пыли в фары!
- Категорически запрещается промывать моторный отсек водяным пистолетом высокого давления, в частности, нельзя промывать фары. Из-за высокого давления водяного пистолета высокого давления аксессуары на светильниках могут потеряться или упасть, вентиляционное отверстие и разъем жгута проводов могут отсыреть, что приведет к просачиванию воды или влаги, не рассеивающейся в течение длительного времени, и даже к сильной конденсации.

## 2-6. Сиденье

### Правильное положение сидя

Сиденья, подголовники, ремни безопасности и подушки безопасности помогают защитить пассажиров. Их правильное использование обеспечит вам большую защиту.

## 2. ПОДГОТОВКА К ВОЖДЕНИЮ

2

ПОДГОТОВКА К ВОЖДЕНИЮ



OMX70-3060

Сидя, сидите с небольшим наклоном назад (в идеале 25° назад) и хорошо откиньтесь на спинку сиденья.

Передние сиденья не должны располагаться слишком близко к приборной панели. Во время движения водитель должен держать руль слегка согнутыми руками. Его/ее ноги также должны быть слегка согнуты, чтобы он/она мог/могла полностью выжать педаль. Правильно отрегулируйте подголовники, чтобы верхняя часть подголовника находилась ближе всего к макушке головы.



OMX70-3061

Плечевой ремень должен проходить через центр плеча и близко к груди, дальше от шеи, поясной ремень должен располагаться на бедрах, но не к животу.

### Подголовник

#### Регулировка

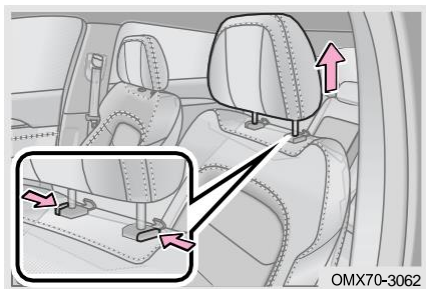

OMX70-3062

Регулировка подголовника: Нажмите кнопку разблокировки на внешней стороне подголовника, чтобы разблокировать его, затем отрегулируйте подголовник вверх/вниз.

Снятие подголовника: Нажмите и удерживайте 2 кнопки разблокировки одновременно, пока они не будут разблокированы, затем поднимите подголовник вверх и полностью вытащите его.

Установка подголовника: Совместите подголовник с установочными отверстиями и нажмите на него, чтобы зафиксировать положение.

Примечание: Для сиденья второго ряда/сиденья третьего ряда предусмотрена только одна кнопка разблокировки (если таковая имеется).

## 2. ПОДГОТОВКА К ВОЖДЕНИЮ

### **⚠** ОПАСНОСТЬ

- Не регулируйте подголовник во время вождения, это может привести к несчастным случаям и травмам.
- Перед началом движения убедитесь, что подголовник надежно закреплен, иначе это может привести к несчастным случаям и травмам.

### Переднее сиденье

#### Сиденье с механической регулировкой

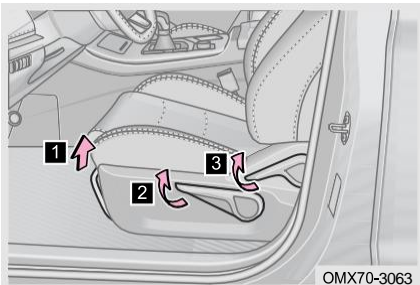

**1** Регулировка сиденья вперед и назад  
Потяните ручку вверх и двигайте сиденье назад-вперед, чтобы отрегулировать положение сиденья вперед и назад. После установки сиденья в нужное положение отпустите рукоятку. Затем встряхните сиденье вперед и назад, чтобы убедиться, что оно надежно зафиксировано.

**2** Регулировка высоты сиденья (только со стороны водителя)

Потяните вверх и нажмите на рычаг регулировки сиденья, чтобы отрегулировать высоту сиденья.

**3** Регулировка угла спинки сиденья

Приклонитесь всем телом ко спинке сиденья, а затем потяните рычаг регулировки спинки сиденья вверх. Отрегулируйте спинку сиденья под нужным углом, изменив угол наклона вашего тела, и отпустите рычаг. После этого приложите усилие назад к спинке сиденья, чтобы убедиться, что спинка зафиксирована должным образом.

#### Сиденья с электроприводом

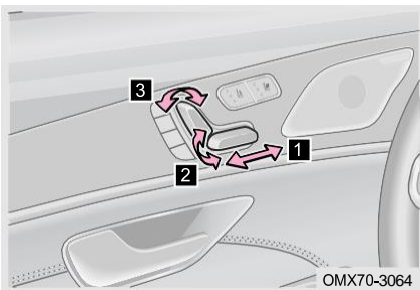

**1** Регулировка сиденья вперед и назад  
Двигайте кнопку вперед и назад параллельно, чтобы отрегулировать сиденья вперед и назад.

**2** Регулировка высоты сиденья (только со стороны водителя)

Переместите задний конец кнопки вверх и вниз, чтобы отрегулировать сиденье вверх и вниз.

**3** Регулировка угла спинки сиденья

Переместите верхний конец кнопки вперед и назад, чтобы отрегулировать угол наклона спинки сиденья.



### ■ Регулировка поясничного упора сиденья водителя с электрическим приводом регулировки (при наличии)

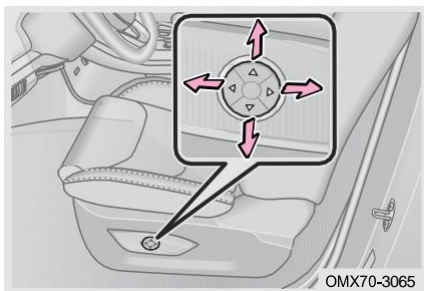

Нажмите и удерживайте «↑», чтобы поддержать поясницу и уменьшить поддержку нижней части поясницы.

Нажмите и удерживайте «↓», чтобы поддержать поясницу и уменьшить поддержку верхней части.

Нажмите и удерживайте кнопку «←», чтобы усилить поддержку всей передней поясницы.

Нажмите и удерживайте кнопку «→», чтобы уменьшить поддержку всей поясницы.

Примечание: Когда спинка переднего сиденья находится в расчетном положении, ее можно отрегулировать на 190 мм вперед и на 30 мм назад; Когда она находится под проектным углом, можно отрегулировать на 30° вперед и на 50° назад; Когда она находится на проектной высоте, можно отрегулировать на 40 мм вверх и на 20 мм вниз.

#### ⚠ ВНИМАНИЕ

- Не кладите никакие предметы под сиденье во время перемещения сиденья, иначе это может привести к повреждению сиденья.
- Предусмотрено предельное положение регулировки поясничной опоры. При достижении предельного положения вовремя отпустите регулировочную кнопку. В противном случае это повредит сиденье.

#### ⚠ ОПАСНОСТЬ

- Не регулируйте сиденье во время движения, это может привести к несчастным случаям и травмам.
- Старайтесь не откидывать спинку сиденья больше, чем это необходимо, ремни безопасности обеспечивают максимальную защиту при лобовом или заднем столкновении, когда водитель и передний пассажир сидят на своих сиденьях с небольшим наклоном назад и далеко назад.

## 2. ПОДГОТОВКА К ВОЖДЕНИЮ

### Функция памяти сиденья (если оборудован)

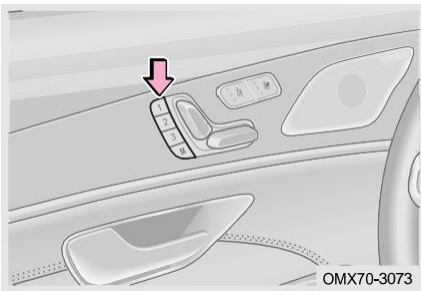

Настройка переключателя памяти сиденья: Нажмите любую кнопку из кнопок памяти 1/2/3 при нажатии кнопки памяти «М» в течение 3 секунд, соответствующее положение сохраняется в позиции памяти 1/положение памяти 2/положение памяти 3, в это время будет сохранено положение сиденья и положение наружного зеркала заднего вида; Если текущее положение памяти если вы не удовлетворены, выполните эту операцию еще раз.

Вызов переключателя памяти сиденья: Нажмите любую кнопку из кнопок памяти 1/2/3, сиденье и наружное зеркало заднего вида автоматически установятся в соответствующее положение.

### Второй ряд сидений

#### ■ Регулировка спинки сиденья

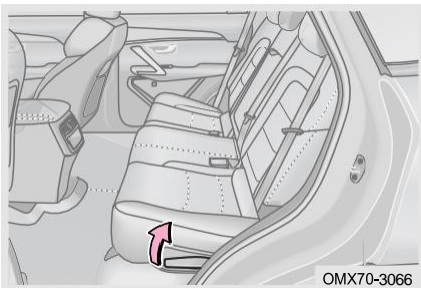

Шаг 1: Сначала прислонитесь на спинку сиденья, затем потяните рычаг регулировки спинки сиденья вверх;

Шаг 2: Отрегулируйте спинку сиденья под нужным углом, наклонив корпус, и отпустите рычаг;

Шаг 3: Приложите усилие назад к спинке сиденья, чтобы убедиться, что спинка зафиксирована должным образом.

#### ■ Складная спинка сиденья

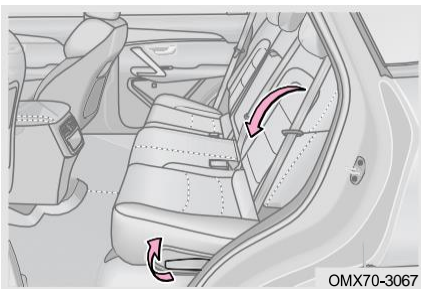

Шаг 1: Отрегулируйте положение переднего сиденья вперед;

Шаг 2: Отрегулируйте высоту подголовников сидений второго ряда и сложите центральный подлокотник;

Шаг 3: Потяните рычаг регулировки спинки сиденья вверх и медленно опустите спинку сиденья рукой.

### ■ Регулировка сиденья вперед и назад (при наличии)

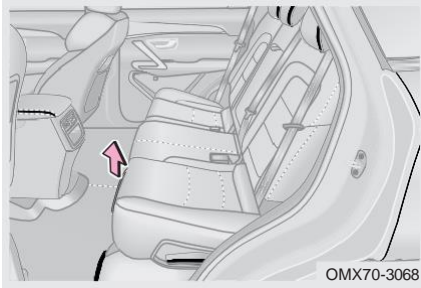

Шаг 1: Потяните регулировочную рукоятку в переднем и заднем положениях сиденья вверх;

Шаг 2: Установите сиденье в нужное положение и отпустите рукоятку;

Шаг 3: Покачайте сиденье вперед и назад, чтобы убедиться, что оно надежно зафиксировано.

### ■ Складная Удобный вход в сиденье (только с правой стороны) (при наличии)

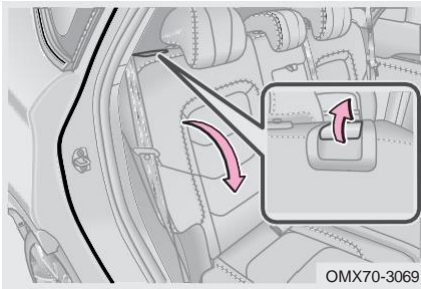

Шаг 1: Поднимите сиденье для легкого входа расположенного в верхней части спинки сиденья;

Шаг 2: Сложите спинку сиденья второго ряда и нажмите сиденье в крайнее переднее положение;

Шаг 3: После того как вы сядете на сиденье третьего ряда и покинете его, сдвиньте сиденье второго ряда в крайнее заднее положение и потяните спинку сиденья назад до тех пор, пока она не зафиксорируется;

Шаг 4: Покачайте сиденье вперед и назад, приложите усилие назад к спинке сиденья, чтобы убедиться, что сиденье зафиксировано должным образом.

Примечание: Когда спинка сиденья второго ряда находится в расчетном положении, ее можно отрегулировать на 160 мм вперед; Когда она находится под заданным углом, можно отрегулировать на 106° вперед и на 16° назад.

#### ПРОЧИТАЙТЕ

При складывании спинки сиденья убедитесь, что внешний ремень безопасности проходит вокруг спинки сиденья, чтобы не повредить ремень.

#### ОПАСНОСТЬ

Не регулируйте сиденье во время движения, это может привести к несчастным случаям и травмам.

## 2. ПОДГОТОВКА К ВОЖДЕНИЮ

### Сиденье третьего ряда (при наличии)

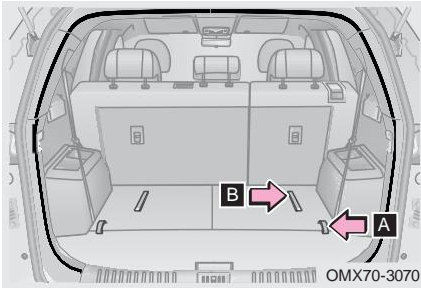

Шаг 1: Отрегулировать высоту подголовников сидений третьего ряда;

Шаг 2: Потяните « **A** » и медленно опустите спинку сиденья рукой, чтобы после складывания спинка заднего сиденья оказалась на одном уровне с ковровым покрытием двери багажного отделения;

Шаг 3: Потяните « **B** » и медленно поднимите спинку сиденья рукой, приложите усилие к спинке сиденья назад, чтобы убедиться, что спинка сиденья зафиксирована должным образом.

#### ПРОЧИТАЙТЕ

При складывании спинки сиденья убедитесь, что внешний ремень безопасности проходит вокруг спинки сиденья, чтобы не повредить ремень.



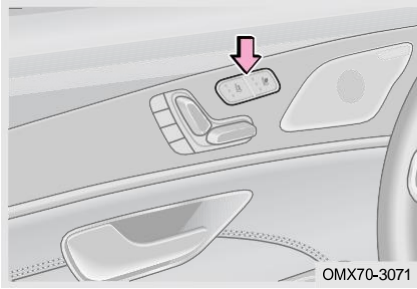

#### ОПАСНОСТЬ

Не регулируйте сиденье во время движения, это может привести к несчастным случаям и травмам.

## Обогрев/вентиляция сидений (при наличии)







## Способ 1.

Переведите питание автомобиля в режим ВКЛ, нажмите кнопку режима обогрева сидений «»/«» один раз, чтобы включить обогрев сиденья водителя/пассажира на уровне 3 (по порядку: уровень 3/уровень 2/уровень 1/уровень 0), и долго нажимайте кнопку режима обогрева сидений «»/«» более чем на 1,5 секунд, чтобы отключить обогрев сиденья водителя/пассажира.

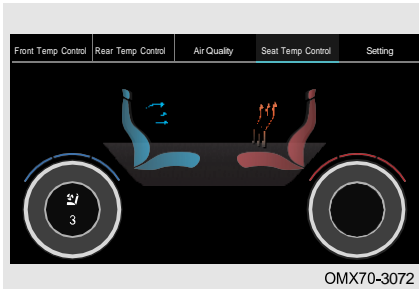
Переведите питание автомобиля в режим ВКЛ, нажмите кнопку режима вентиляции сиденья «»/«» один раз, чтобы включить вентиляцию сиденья водителя/пассажира на уровне 3 (по порядку: уровень 3/уровень 2/уровень 1/уровень 0), и долго нажимайте кнопку режима вентиляции сиденья «»/«» более чем на 1,5 секунд отключите вентиляцию сиденья водителя/пассажира.

## Способ 2.





Переведите питание автомобиля в режим ВКЛ, в интерфейсе контроля температуры сиденья нажмите режим вентиляции сиденья «»/«», чтобы переключиться в режим обогрева сидений «»/«».

Режим обогрева сидений: Поверните кнопку по часовой стрелке, чтобы увеличить уровень обогрева сиденья, и поверните кнопку против часовой стрелки, чтобы уменьшить уровень обогрева сиденья (по порядку: уровень 0/уровень 1/уровень 2/уровень 3).

Режим вентиляции сиденья: Поверните кнопку по часовой стрелке, чтобы увеличить уровень вентиляции сиденья, и поверните кнопку против часовой стрелки, чтобы уменьшить уровень вентиляции сиденья (по порядку: уровень 0/уровень 1/уровень 2/уровень 3).

## 2. ПОДГОТОВКА К ВОЖДЕНИЮ

### ПРОЧИТАЙТЕ

Некоторые модели оснащены функцией обогрева задних сидений. При включенном питании автомобиля нажмите кнопку режима обогрева заднего сиденья «»/«», чтобы включить обогрев заднего сиденья 3-го уровня (-уровень 3/уровень 2/уровень 1/уровень 0) в первый раз, нажмите и удерживайте кнопку режима обогрева заднего сиденья, чтобы выключить обогрев заднего сиденья. подогрев сидений.

### Функция легкого доступа к сиденью (при наличии)

Переключите питание автомобиля из режима АСС/ВКЛ в режим ВЫКЛ и откройте дверь со стороны водителя, сиденье водителя автоматически отодвинется назад на определенное расстояние.

Переключите питание автомобиля из режима ВЫКЛ в режим АСС/ВКЛ, закройте дверь со стороны водителя, сиденье водителя автоматически переместится вперед в положение перед выходом из автомобиля.

### ОПАСНОСТЬ

Не оставляйте детей одних в автомобиле. В противном случае они могут зацепиться из-за функции легкого доступа к сиденью.



## 2–7. Ремень безопасности

### Ремень безопасности



Мы настоятельно рекомендуем водителю и пассажирам всегда правильно пристегиваться ремнями безопасности. Невыполнение этого требования может повысить вероятность и тяжесть травм в случае аварии. Регулярно проверяйте ремень безопасности. Если обнаружен какой-либо сбой в работе ремня безопасности, немедленно обратитесь в авторизованный сервисный центр Jetour для проверки и ремонта.

### Индикатор ремня безопасности

Включите питание автомобиля, ремень безопасности переднего пассажира не пристегнут или неплотно, красный индикатор «» на комбинации приборов будет непрерывно мигать; когда скорость автомобиля составляет 18 км/ч или выше, а ремень безопасности переднего пассажира не пристегнут или не пристегнут плотно, красный индикатор «» комбинационных приборов будет мигать, сопровождаемая звуковым сигналом тревоги.

### ПРОЧИТАЙТЕ

Функция сигнализации о непристегнутом ремне безопасности переднего пассажира не входит в стандартную комплектацию. Пожалуйста, обратитесь к фактической комплектации автомобиля.

### Правильное использование ремня безопасности

Шаг 1: Отрегулируйте высоту передних ремней безопасности;

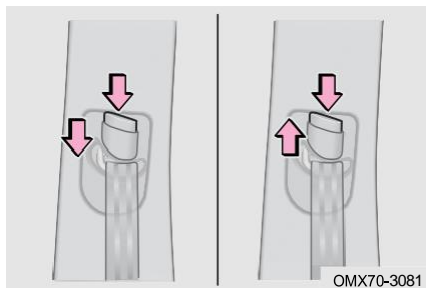

Регулировка вниз: Нажмите регулятор ремня безопасности вниз, одновременно нажимая кнопку регулировки.

Регулировка вверх: Нажмите регулятор ремня безопасности вверх, одновременно нажимая кнопку регулировки.

Шаг 2: Пристегните/отстегните ремень безопасности;

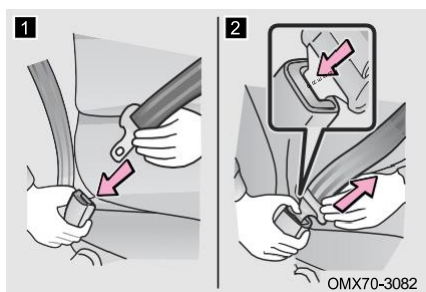

**1** Пристегните ремень безопасности: вставьте защелку ремня в пряжку до тех пор, пока не раздастся звук «щелчок».

**2** Отстегните ремень безопасности: Нажмите кнопку расцепления, чтобы втянуть ремень безопасности. Если ремень безопасности не втягивается плавно, вытяните его и проверьте, нет ли перегибов или перекручиваний. Убедитесь, что ремень безопасности втягивается плавно.

#### ПРОЧИТАЙТЕ

- Каждый ремень безопасности должен использоваться только одним человеком. Не пристегивайте ремень безопасности более чем для одного человека одновременно, включая детей.
- Ремень безопасности заблокируется, если его быстро вытянуть или если автомобиль стоит на склоне, но не заблокируется, если вытянуть его медленно.

#### ВНИМАНИЕ

- Убедитесь, что пряжка ремня безопасности находится в правильном положении и надежно заблокирована, в противном случае это может привести к травмам.
- Не используйте ремни безопасности с ослабленной пряжкой, иначе ремень безопасности не защитит пассажиров в случае резкого торможения или столкновения.

## 2. ПОДГОТОВКА К ВОЖДЕНИЮ

Шаг 3: Отрегулируйте положение ремней безопасности.



Отрегулируйте угол наклона спинки сиденья, сядьте прямо и хорошо откиньтесь на спинку сиденья. Расположите поясной ремень как можно ниже над бедрами, а не на талию, затем потяните плечевой ремень вверх так, чтобы он полностью проходил через плечо, но не касался шеи или края плеча.

### ВНИМАНИЕ

- Избегайте свободной одежды во время вождения. Это может помешать правильной установке ремня безопасности и повлиять на предлагаемую защиту.
- Как высоко расположенные поясные ремни, так и неплотно закрепленные ремни могут привести к гибели или серьезным травмам во время столкновения.
- Не наклоняйте сиденье больше, чем это необходимо для комфортной езды. Ремни безопасности наиболее эффективны, когда пассажиры сидят прямо и откидываются на спинку сиденья.
- Убедитесь, что плечевой ремень проходит по плечу. Не размещайте плечевой ремень под рукой. Ремень должен держаться подальше от шеи, но не спадать с плеча. Невыполнение этого требования может снизить защитный эффект ремня безопасности в случае аварии.
- Мы рекомендуем сажать детей на сиденье второго ряда. Используйте ремень безопасности или удерживающее устройство для ребенка с функцией ISOFIX в зависимости от роста ребенка. Никогда не закрепляйте детскую удерживающую систему только ремнем безопасности. Всегда используйте стандартное крепежное устройство для детской удерживающей системы на сиденьях второго ряда.

### Обслуживание ремня безопасности

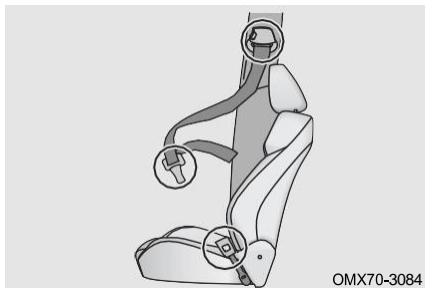

Регулярно проверяйте, не обрезаны ли, не изношены ли, не ослаблены ли и не натянуты ли ремни безопасности (например, после дорожно-транспортного происшествия). Если ремень поврежден, немедленно обратитесь в авторизованный сервисный центр Jetour для проверки и ремонта.



### ВНИМАНИЕ

- Не допускайте попадания воды на натяжитель ремня или механизм пряжки.
- Не используйте химические моющие средства, кипящую воду, отбеливатели или красители для стирки ремня безопасности.
- Ремень безопасности следует мыть мягким моющим средством или теплой водой и сушить естественным путем. Никогда не чистите его искусственным теплом.
- Не пытайтесь ремонтировать или смазывать натяжитель или механизм замка ремня безопасности, а также каким-либо образом ремонтировать ремень безопасности, в противном случае Джетур Мотор Рус не будет нести ответственность за возникшие проблемы.

### ОПАСНОСТЬ

- Если ваш автомобиль попал в серьезную аварию, и даже если ремень безопасности не поврежден явно, обратитесь в авторизованный сервисный центр Jetour для проверки и ремонта.
- Убедитесь, что ремень работает правильно и не перекручен. Если ремень безопасности не работает должным образом, немедленно обратитесь в авторизованный сервисный центр Jetour для проверки и ремонта.
- Не пытайтесь устанавливать, снимать, модифицировать, разбирать или утилизировать ремни безопасности. Если есть необходимость в вышеперечисленном, обратитесь в авторизованный сервисный центр Jetour для проведения необходимого обслуживания.

## 2. ПОДГОТОВКА К ВОЖДЕНИЮ

### Меры предосторожности при использовании ремня безопасности

#### ■ Меры предосторожности при использовании ремня безопасности ребенком

Ремни безопасности вашего автомобиля в основном предназначены для взрослых людей. Используйте детскую удерживающую систему (подробности см. в разделе «Удерживающая система для ребенка»), подходящую для ребенка, пока ребенок не станет достаточно большим, чтобы правильно пристегиваться ремнем безопасности автомобиля. Когда ребенок станет достаточно большим, чтобы правильно пристегиваться ремнем безопасности автомобиля, следуйте инструкциям по использованию ремней безопасности. Если ребенок слишком велик для использования детской удерживающей системы, он должен сидеть на сиденье второго ряда и должен быть пристегнут ремнем безопасности автомобиля.



Убедитесь, что плечевой ремень проходит по центру плеча ребенка. Ремень должен держаться подальше от шеи ребенка, но не спадать с плеча ребенка. В противном случае ребенок рискует получить серьезную травму или даже погибнуть во время столкновения.

Неиспользование удерживающей системы для ребенка (например: разрешить ребенку стоять или стоять на коленях на сиденьях; разрешать ребенку сидеть на коленях у взрослого' держать ребенка на руках). Это может привести к гибели или серьезным травмам во время столкновения или непредвиденных событий.

#### ■ Меры предосторожности при использовании ремня безопасности беременной женщиной

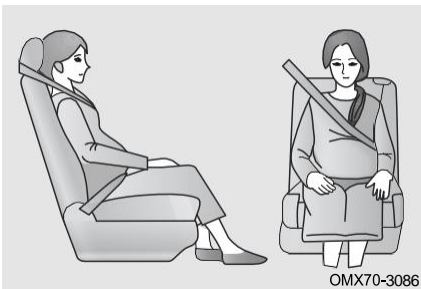

Соблюдайте медицинские советы и правильно пристегните ремень безопасности. Беременные женщины должны расположить поясной ремень безопасности как можно ниже над бедрами так же, как и другие пассажиры. Полностью вытяните плечевой ремень через плечо и грудь, избегайте контакта ремня с округлением области живота. Неправильное пристегивание ремня безопасности может привести к серьезным травмам или гибели во время столкновения.

### ОПАСНОСТЬ

- Не вставляйте в пряжку монеты, зажимы и т. д., чтобы предотвратить правильную фиксацию язычка и пряжки.
- Вставив язычок, убедитесь, что язычок и пряжка заблокированы, а поясной и плечевой ремни не перекручены.
- Не допускается вставлять язычок неоригинального ремня безопасности в пряжку. Длительное использование легко приведет к повреждению пряжки ремня безопасности и сделает ее непригодной для использования.
- Если ремень безопасности не работает нормально, он не может защитить пассажиров от гибели или серьезной травмы, немедленно обратитесь в авторизованный сервисный центр Jetour для проверки и ремонта.

### Преднатяжитель ремня безопасности (при наличии)

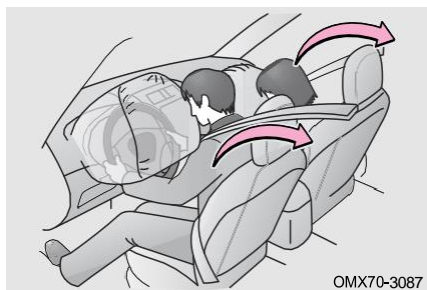

1. Преднатяжитель ремня безопасности предназначен для помощи фронтальной подушке безопасности (SRS) в случае сильного удара.
  2. В случае незначительного удара или бокового удара преднатяжитель может не сработать.
  3. Во время сильного удара преднатяжитель ремня безопасности может активироваться, даже если на переднем сиденье нет пассажира.
4. Когда активируется преднатяжитель ремня безопасности, втягивающее устройство быстро натягивает ремень безопасности, надежно удерживая пассажира.
  5. При активации преднатяжителя ремня безопасности он может издавать рабочий звук и выделять небольшое количество нетоксичного газа. Образующийся газ не вызывает возгорания и, как правило, безвреден.

### ОПАСНОСТЬ

- При срабатывании преднатяжителя ремня безопасности индикатор неисправности подушки безопасности (SRS) остается включенным, и ремни безопасности невозможно втянуть/вытянуть. Пожалуйста, свяжитесь с авторизованным сервисным центром Jetour для проверки и ремонта немедленно.
- Не модифицируйте, не снимайте, не ударяйте и не вскрывайте преднатяжителя ремня безопасности в сборе, датчик подушки безопасности (SRS) и провод сборки. В противном случае это может привести к гибели или серьезным травмам во время столкновения.

## 2. ПОДГОТОВКА К ВОЖДЕНИЮ

### О г р а н и ч е н и е   ф у н к ц и и

■ В следующих случаях преднатяжитель ремня безопасности может работать неправильно,если:

1. Изменить систему подвески.
2. Изменить переднюю часть кузова.
3. Отремонтировать преднатяжитель ремня безопасности или любой узел поблизости.
4. Повредить преднатяжителя ремня безопасности в сборе или окружающая его область.
5. Установить защитную решетку или любое другое устройство на переднюю часть кузова.

### 2–8. Система безопасности для детей

#### Система безопасности для детей

Согласно статистике дорожно–транспортных происшествий, ребенок, сидящий на втором ряду сидений и пристегнутый надлежащим образом, находится в большей безопасности, чем ребенок на переднем сиденье. Выберите детскую удерживающую систему, соответствующую автомобилю, возрасту и размеру ребенка. (Ремень безопасности автомобиля, соответствующий международным стандартам, разработан в соответствии с размером тела человека ростом более 1,5 м. Если кто–либо ростом менее 1,5 м использует ремень безопасности, ремень может серьезно повредить его/ее шею в случае аварии).

В данном руководстве по эксплуатации приведены только инструкции по установке удерживающей системы для ребенка (ISOFIX). Для получения подробной информации об установке строго следуйте руководству по эксплуатации, предоставленному производителем детской удерживающей системы.

#### ОПАСНОСТЬ

- Никогда не закрепляйте детскую удерживающую систему только ремнем безопасности. Всегда используйте стандартное крепежное устройство для детской удерживающей системы на сиденьях второго ряда.
- Удерживающая система для ребенка должна соответствовать стандартам безопасности, установленным местными нормами и законами. Компания Джетур Мотор Рус не несет ответственности за несчастный случай, вызванный использованием детской удерживающей системы.
- Для эффективной защиты при авариях и внезапных остановках ребенок должен быть надлежащим образом пристегнут ремнем безопасности или соответствующей системой безопасности для ребенка, установленной на сиденье второго ряда, в зависимости от возраста и размера ребенка. Держание ребенка на руках не заменяет удерживающее устройство для ребёнка.

**Классификация системы безопасности для детей**  
Удерживающие системы для ребёнка должны соответствовать стандартам GB 27887 и ECE R44. Системы безопасности для ребёнка, прошедшие проверку GB 27887, обычно имеют сертификационный знак 3С. Системы безопасности для ребёнка, прошедшие стандартную проверку ECE R44, также имеют оранжевую этикетку. На этикетке есть такая информация, как весовая категория, класс ISOFIX и инструкции по разрешению на использование удерживающих систем для ребенка.

■ Складная Удерживающие системы для ребенка делятся на следующие весовые группы:

Весовая группа	Вес ребенка
Группа 0	от 0 до 10 кг
Группа 0+	от 0 до 13 кг
Группа 1	от 9 до 18 кг
Группа 2	от 15 до 25 кг
Группа 3	от 22 до 36 кг

1. Весовой класс 0/0 +: подходит для использования детского кресла группы 0/0 + или 0/1, обращенного назад.
2. Весовой класс 1: подходит для использования удерживающих систем для ребенка группы 1 или 1/2 со встроенной системой ремней безопасности.
3. Весовой класс 2/3: группа 2 подходит для удерживающих систем для ребёнка со спинкой сиденья, а группа 3 подходит для удерживающих систем для ребенка без спинки сиденья.

■ Применимые типы удерживающих систем для ребёнка:

Весовая группа	Переднее пассажирское сиденье	Внешнее сиденье второго ряда	Центральное сиденье второго ряда	Сиденье третьего ряда (при наличии)
Группа 0	X	L	X	X
Группа 0+	X	L	X	X
Группа 1	X	L	X	X
Группа 2	X	UF, L	X	X
Группа 3	X	UF, L	X	X

1. X: Он не подходит для установки удерживающих систем для ребенка любого типа в этой весовой категории.
2. UF: Подходит для удерживающих систем для ребёнка общего типа, обращенных вперед, которые получили соответствующие сертификаты для этой весовой категории.
3. L: Если автомобиль указан в применимом списке моделей производителя детской удерживающей системы, он подходит для сертифицированной детской удерживающей системы «полуобщего» типа.

## 2. ПОДГОТОВКА К ВОЖДЕНИЮ

### Меры предосторожности при использовании удерживающих систем для ребёнка



Эта наклейка прикрепляется к солнцезащитному козырьку переднего пассажира и используется для напоминания о том, что автомобиль оснащен фронтальной подушкой безопасности (SRS). Соблюдайте следующие меры предосторожности:

1. Никогда не устанавливайте систему безопасности для детей, обращенную назад, на сиденье, защищенное фронтальной подушкой безопасности (SRS) (активное состояние).
2. Никогда и ни при каких обстоятельствах не изменяйте конструкцию устройства крепления удерживающей системы для ребенка или ремня безопасности на автомобиле.

3. Никогда не закрепляйте детскую удерживающую систему только ремнем безопасности. Всегда используйте стандартное крепежное устройство для детской удерживающей системы на сиденьях второго ряда.

Если вы нарушите три вышеуказанные меры предосторожности, Джетур Мотор Рус не будет нести ответственность за возникшие в связи с этим проблемы.

### Установка удерживающей системы для ребенка

#### Удерживающая система для ребенка (ISOFIX)

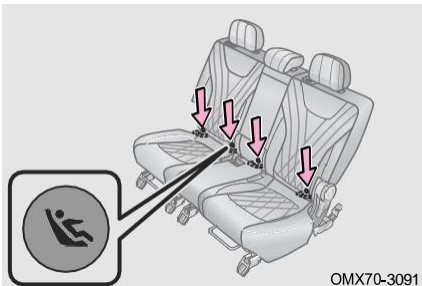

Точка крепления ISOFIX – это система установки детского удерживающего устройства, основанная на стандартах GB 14167 и ECE R14; точки крепления ISOFIX расположены под спинкой наружного сиденья второго ряда; точки крепления обычно расположены рядом с пометкой «ISOFIX» или «☺» на нижней части спинки сиденья.

■ **Размерный класс удерживающих систем для ребенка (ISOFIX):**

Используйте класс размеров детской удерживающей системы, соответствующий интерфейсу ISOFIX, чтобы помочь пользователям выбрать правильный тип детской удерживающей системы.

Размерный класс	Фиксированный модуль	Описание
A	ISO/F3	Полноразмерная система безопасности для детей, обращенная вперед, для малышей
B	ISO/F2	Детская удерживающая система уменьшенной высоты, обращенная вперед, для малышей
B1	ISO/F2X	Детская удерживающая система уменьшенной высоты, обращенная вперед, для малышей
C	ISO/R3	Полноразмерная детская удерживающая система, обращенная назад, для малышей
D	ISO/R2	Детская удерживающая система меньшего размера, обращенная назад, для детей младшего возраста
E	ISO/R1	Повернутая назад система безопасности для младенцев
F	ISO/L1	Детская удерживающая система, обращенная влево (переносная кровать)
G	ISO/L2	Детская удерживающая система, обращенная вправо (переносная кровать)

## 2. ПОДГОТОВКА К ВОЖДЕНИЮ

### ■ Применимые типы удерживающих систем для ребенка (ISOFIX):

Весовая группа	Размерный класс	Фиксированный модуль	Переднее пассажирское сиденье	Внешнее сиденье второго ряда	Центральное сиденье второго ряда	Сиденье третьего ряда (при наличии)
Портативный кроватка	F	ISO/L1	X	X	X	X
	G	ISO/L2	X	X	X	X
		(1)				
Группа 0	E	ISO/R1	X	IL	X	X
		(1)				
Группа 0+	E	ISO/R1	X	IL	X	X
	D	ISO/R2	X	IL	X	X
	C	ISO/R3	X	IL	X	X
		(1)				
Группа 1	D	ISO/R2	X	IL	X	X
	C	ISO/R3	X	IL	X	X
	B	ISO/F2	X	IL, IUF	X	X
	B1	ISO/F2X	X	IL, IUF	X	X
	A	ISO/F3	X	IL, IUF	X	X
		(1)				
Группа 2		(1)				
Группа 3		(1)				

1. X: Положение ISOFIX не подходит для детской удерживающей системы ISOFIX этой весовой группы или этого размерного класса.
2. IL: Он подходит для специальной детской удерживающей системы ISOFIX, указанной в списке. Эти удерживающие системы могут быть специальными автомобилями, ограниченного или полуобщего типа.
3. IUF: Он подходит для общей детской удерживающей системы ISOFIX, направленной вперед и одобренной для этой весовой группы.
- 4.(1): Для детской удерживающей системы без маркировки размерного класса ISO/XX (от A до G), если необходимо знать подходящую весовую группу, см. список моделей детской удерживающей системы ISOFIX.



## 2. ПОДГОТОВКА К ВОЖДЕНИЮ

### Установка удерживающей системы для ребенка (ISOFIX)

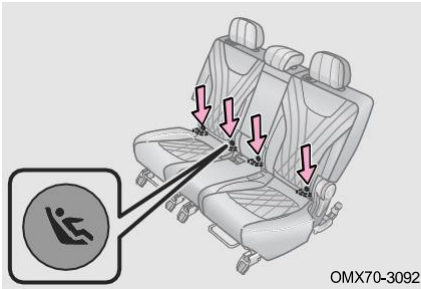

Шаг 1: Найдите нижнее стопорное кольцо, используемое для крепления детской удерживающей системы;

Шаг 2: Установите детскую удерживающую систему на сиденье второго ряда;

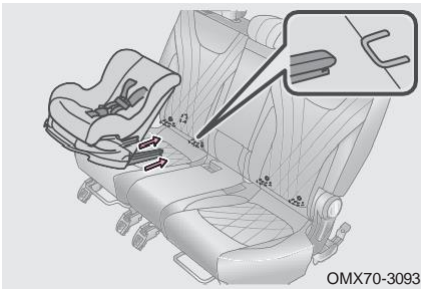

Шаг 3: Вставьте и закрепите нижний крюк детской удерживающей системы на нижнем стопорном кольце;

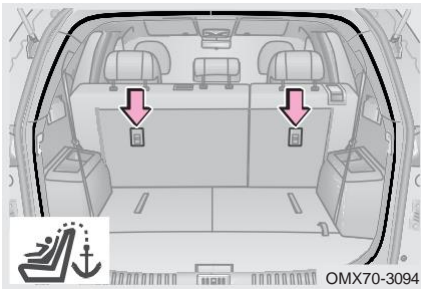

Шаг 4: Вытяните лямку детской удерживающей системы и зафиксируйте ее с помощью верхней точки крепления (ВЕРХНЕГО ТРОСА) для детской удерживающей системы, обращенной вперед (как показано на рисунке).

Примечание: В зависимости от типа детской удерживающей системы, приобретенной вами, проверьте, требуется ли ее фиксация с помощью верхней точки крепления (TOP TETHER).

#### ПРОЧИТАЙТЕ

- Перед использованием снимите подголовник с места установки детской удерживающей системы, а затем повесьте крюк детской удерживающей системы на точку крепления, чтобы ремень крюка не попал прямо на верхнюю часть подголовника или не обошел голову, а подголовник и ремень не должны мешать.
- После того, как крючок верхнего ремня будет подвешен в точке крепления, обязательно затяните ремень и не ослабляйте его; Для получения подробной информации о способах крепления и затягивания верхнего ремня детской удерживающей системы, пожалуйста, строго следуйте руководству по эксплуатации, предоставленному производителем детской удерживающей системы.

### ОПАСНОСТЬ

- После установки детской удерживающей системы никогда не регулируйте сиденье.
- Детская удерживающая система должна быть установлена на сиденье второго ряда.
- Никогда не закрепляйте более одной детской удерживающей системы на одном комплекте стопорных колец.
- Не допускайте, чтобы верхний ремень пересекал или обходил подголовник, и обязательно затяните ремень после установки. Неправильная установка может привести к серьезным травмам детей.
- Для автомобилей с багажной крышкой на багажном ложе, прежде чем установить детскую удерживающую систему на фиксированной точке, необходимо снять крышку.
- Если стопорное кольцо повреждено или перегружено во время аварии, немедленно обратитесь в авторизованный сервисный центр Jetour для проверки и ремонта.
- Если сиденье водителя мешает правильной установке детской удерживающей системы, установите детскую удерживающую систему на правое боковое сиденье второго ряда.
- Не используйте анкерную скобу детской удерживающей системы для крепления каких-либо предметов, кроме детской удерживающей системы. В противном случае Джетур Мотор Рус. не будет нести ответственность за возникшие в связи с этим проблемы.
- Если система безопасности для детей не закреплена должным образом, ребенок или пассажиры могут получить серьезные травмы или даже погибнуть при столкновении.
- Убедитесь, что верхняя ляжка надежно зафиксирована, и проверьте, закреплена ли детская удерживающая система, толкая и дергая ее в разных направлениях. Следуйте инструкциям по установке, предоставленным производителем системы безопасности для детей. Если система безопасности для детей установлена неправильно, ребенок рискует получить серьезную травму или даже погибнуть при столкновении.
- Если детская удерживающая система мешает блокировке переднего сиденья, не устанавливайте детскую удерживающую систему на сиденье второго ряда. Ребенок и передний пассажир могут получить серьезные травмы или даже погибнуть во время столкновения или других непредвиденных событий.
- Не позволяйте ребенку играть с ремнем безопасности с функцией блокировки детской удерживающей системы. Избегайте перекручивания ремня вокруг шеи ребенка' иначе он может не расстегнуться, что приведет к удушью, другим серьезным травмам или даже гибели. Если это происходит, и пряжка не может быть расстегнута, следует использовать ножницы, чтобы разрезать ремень.
- Если удерживающее устройство для ребенка не используется, оно также должно быть правильно закреплено на сиденье. Не размещайте незакрепленную удерживающую систему для ребенка в пассажирском салоне.
- Если необходимо снять удерживающее устройство для ребенка, выньте его после снятия или храните надлежащим образом в багажном отделении. В противном случае это может привести к серьезным травмам во время столкновения или других событий.

3-1. Информация о ключе	3-5. Аудио система
Смарт-ключ ..... 71	Просмотр аудио..... 86
Рабочий диапазон ..... 74	Контекстное меню ..... 88
Вход без ключа ..... 75	Настройка системы ..... 88
Функция опроса (при наличии) ..... 75	Управление транспортным средством ..... 88
Включение охранной системы автомобиля ..... 76	Телефон-соединение (при наличии) ..... 91
Система иммобилайзера ..... 77	3-6. Система кондиционирования воздуха
3-2. Двери	Электрический А/С ..... 92
Переключатель дверного замка ..... 78	Автоматический А/С ..... 93
Отпирание дверей внутренней ручкой ..... 78	Работа кондиционера ..... 95
Дверной механический переключатель..... 79	Режим охлаждения кондиционера воздуха ... 98
Замок от детей ..... 80	Работа обогрева кондиционера..... 100
3-3. Окна	Воздуховыпускные отверстия Управление воздушным потоком..... 100
Электрические стеклоподъемники ..... 81	3-7. Регистратор вождения (DVR) (при наличии)
Функция дистанционного управления окном ..... 82	Регистратор вождения (DVR)..... 101
Функция защиты от замятия окна..... 83	3-8. Беспроводная зарядка
3-4. Панорамный люк с электроприводом	Беспроводная зарядка (при наличии) ..... 102
Панорамная люк (при наличии) ..... 85	3-9. Пространство для хранения
Функция защиты от заземления люка с электроприводом ..... 86	Пространство для хранения..... 103

3-10.Розетка питания и USB-порт		3-13.Дверь багажного отделения	
Розетка .....	106	Дверь багажного отделения с электродвигателем (при наличии) .....	109
Порт USB.....	107	Аварийное открытие двери багажного отделения.....	112
3-11.Солнцезащитные козырьки и косметическое зеркало		3-14.Крышка топливного бака	
3-12.Капот			
Открытие/закрытие капота.....	108		

## 3-1. Информация о ключе

## Смарт-ключ

Смарт-ключ используется для удаленного отпирания/запирания дверей, открытия двери багажного отделения и выполнения определения местоположения интеллектуального автомобиля в пределах примерно 20 м (в пределах прямой видимости) от автомобиля.

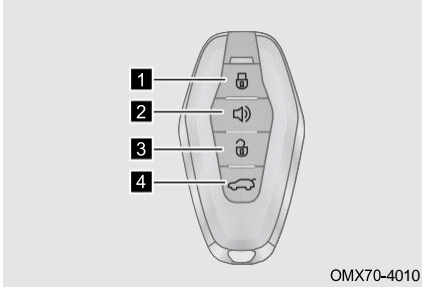

- 1 Кнопка блокировки
- 2 Кнопка определения местонахождения автомобиля
- 3 Кнопка разблокировки
- 4 Кнопка открывания двери багажного отделения

## Режим обнаружения автомобиля

Нажмите кнопку поиска автомобиля на смарт-ключе, дважды прозвучит звуковой сигнал, указатели поворота будут мигать в течение 8 секунд, и габаритный свет загорится на 8 секунд, это позволит вам легко найти свой автомобиль.

## Ограничение функции

■ В следующих условиях смарт-ключ может работать неправильно:

1. Рядом используется более одного смарт-ключа.
2. Расстояние между автомобилем и смарт-ключом превышает 20 м.
3. Электронный ключ соприкасается с металлическим предметом или покрыт им.
4. Электронный ключ находится рядом с электроприбором (например, мобильным телефоном или персональным компьютером).
5. Ключ находится рядом с устройствами беспроводной связи, имеющими ту же частоту, что и ключ с дистанционным управлением (например, портативное радио).
6. Ключ находится рядом с объектами, генерирующими сильные радиоволны (– такими как телевышка, радиостанция, электростанция, аэропорт, вокзал).

 ВНИМАНИЕ

- Этот продукт представляет собой низкочастотное радиоустройство, и ему могут создавать помехи различные радиослужбы или излучения промышленного, научного и медицинского оборудования.
- Не изменяйте частоту передачи, не увеличивайте мощность передатчика (– включая установку беспроводного усилителя мощности RF) и не устанавливайте внешнюю или другую передающую антенну без разрешения.
- При использовании продукта не препятствуйте разрешенной беспроводной связи; В случае помех немедленно прекратите использование и примите меры по устранению помех, прежде чем продолжить их использование.

### 3. ВНУТРЕННЯЯ ФУНКЦИЯ

■ Если возникает любое из следующих условий, батарея смарт-ключа может быть разряжена:

1. Расстояние дистанционного управления постепенно уменьшается.
2. Функция дистанционного управления не работает даже при отсутствии помех.
3. При нажатии любой кнопки смарт-ключа индикатор тускнеет или не загорается.

#### Механический ключ

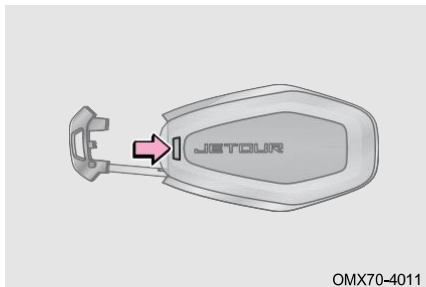

Механический ключ, встроенный в смарт-ключ, можно использовать для разблокировки /заблокировки дверей в экстренных случаях после нажатия кнопки разблокировки на обратной стороне смарт-ключа и извлечения механического ключа (подробности см. в разделе «Дверь»). После использования верните его на прежнее место для удобства переноски.

#### Замена батареи

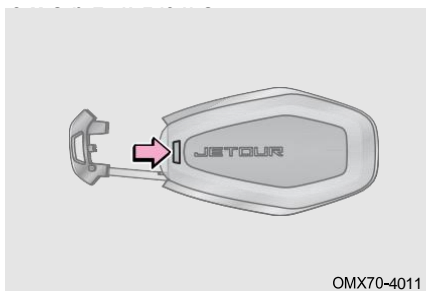

Шаг 1: Механический ключ, встроенный в смарт-ключ. Нажмите кнопку фиксатора на задней стороне смарт-ключа, чтобы вынуть механический ключ.

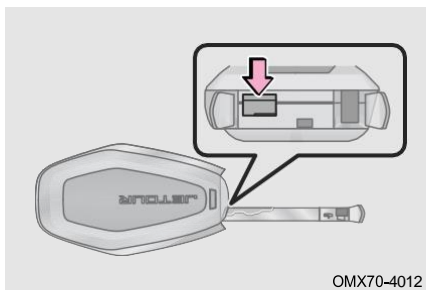

Шаг 2: Вставьте механический ключ в отверстие для смарт-ключа (как показано на рисунке) и аккуратно снимите крышку смарт-ключа.



OMX70-4013

Шаг 3: Извлеките аккумулятор из смарт-ключа с помощью плоской отвертки с заклеенным кончиком и установите новый аккумулятор.

Шаг 4: Установите смарт-ключ на место в порядке, обратном снятию.

Шаг 5: После замены батареи проверьте на правильность состояния работы смарт-ключа (нажмите любую кнопку смарт-ключа, чтобы убедиться, что индикатор загорается). Если смарт-ключ не работает должным образом, как можно скорее обратитесь в авторизованный сервисный центр Jetour для проверки и ремонта.

#### ЗАЩИТА ОКРУЖАЮЩЕЙ СРЕДЫ

Использованную литиевую батарею нельзя утилизировать как обычный бытовой мусор. Обращайтесь с использованной батареей в соответствии с местными нормами и положениями, касающимися защиты окружающей среды.

#### ПРОЧИТАЙТЕ

- Убедитесь, что положительные и отрицательные клеммы батареи расположены правильно.
- Модель батареи смарт-ключа: литиевая батарея 3V-CR2032.

#### ВНИМАНИЕ

- Используйте только ту модель батареи, которая рекомендована компанией Джетур Мотор Рус.
- Не сгибайте электрод и клемму при установке батареи.
- Убедитесь, что ваши руки сухие и держите их подальше от воды при замене батареи.
- Не прикасайтесь к новой батарее замасленными руками. Невыполнение этого требования может привести к коррозии аккумулятора.
- Не прикасайтесь и не перемещайте никакие компоненты внутри электронного ключа, иначе его функции могут работать неправильно.
- При замене батареи возникают некоторые трудности, поэтому при самостоятельной замене батареи она может быть повреждена. Рекомендуется заменить его на авторизованной станции обслуживания Jetour.

#### ОПАСНОСТЬ

Соблюдайте особую осторожность, чтобы дети не проглотили извлеченную батарею или другие компоненты, в противном случае это может привести к гибели или серьезной травме ребенка.

### 3. ВНУТРЕННЯЯ ФУНКЦИЯ

#### Рабочий диапазон

#### Обнаруживаемая

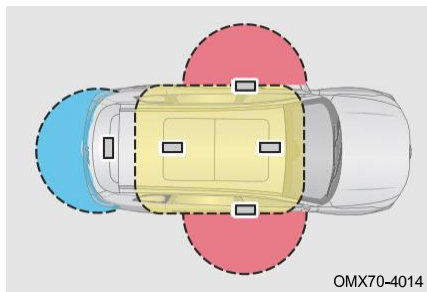

**Желтый** Область запуска или переключения режима питания  
Запустите или переключите режим питания, когда смарт-ключ находится внутри автомобиля.

**Красный** Область разблокировки/заблокировки  
Разблокируйте /заблокируйте двери, когда смарт-ключ находится в пределах эффективного радиуса действия низкочастотной антенны ручек передней двери.

**Синий** Область открывания двери багажного отделения  
Откройте дверь багажного отделения, когда смарт-ключ находится в пределах эффективного радиуса действия снаружи низкочастотной антенны двери багажного отделения.

#### ПРОЧИТАЙТЕ

Из-за различных конфигураций некоторые автомобили оснащены высокочастотными антеннами, частота которых превышает этот диапазон обнаружения.

#### Ограничение функции

■ Электронный ключ может не обнаруживаться в следующих случаях:

1. Электронный ключ находится в багажном отделении.
2. При заперении дверей смарт-ключ находится слишком близко к окну или крыше.
3. Проверьте, не находится ли смарт-ключ рядом с источниками сильных электромагнитных помех (такими как портативный источник питания, домофон или другие телефоны и т. д.).



## Вход без ключа

### Отпирание/запирание

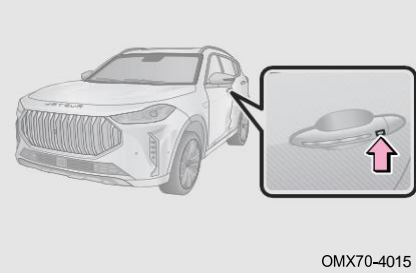

При переноске смарт-ключа нажмите микропереключатель на дверной ручке, система автоматически распознает смарт-ключ и разблокирует/заблокирует двери.

### Отпирание/запирание дверей (тип В)

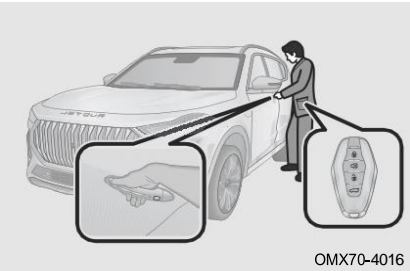

При ношении смарт-ключа с собой прикоснитесь четырьмя пальцами к сенсорной области разблокировки, система автоматически распознает действительность смарт-ключа, и двери автоматически разблокируются.

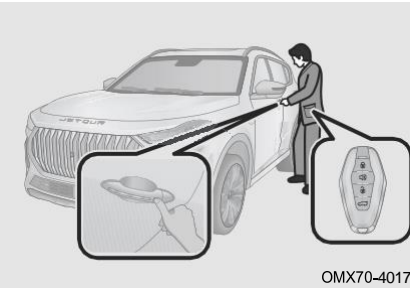

При ношении смарт-ключа с собой прикоснитесь пальцами к сенсорной области блокировки, система автоматически распознает действительность смарт-ключа и двери автоматически блокируются.

## Функция опроса (при наличии)

Включите режим приветствия через аудиосистему, переведите питание автомобиля в режим ВЫКЛ, и закройте все двери и дверь багажного отделения полностью, и когда вы выйдете из автомобиля со смарт-ключом примерно на 2,5 м, дверь автоматически заблокируется, дважды прозвучит звуковой сигнал, дважды мигнет индикатор поворота, и наружное зеркало заднего вида автоматически сложится; Когда вы приблизитесь к автомобилю со смарт-ключом примерно на 1,5–2 м, дверь автоматически разблокируется и наружное зеркало заднего вида автоматически развернется.

#### ПРОЧИТАЙТЕ

- Функция опроса будет выключена после того, как автомобиль будет заблокирован на 3 дня. Перезапуск движка восстановит функцию опроса.
- Не кладите смарт-ключ рядом с компьютером, беспроводной мышью, телефоном и т. д. В противном случае функция опроса может работать неправильно.
- Не используйте смарт-ключ в местах с сильными помехами от сигнала, таких как вышки мобильной связи, в противном случае функция опроса может работать неправильно.
- Если смарт-ключ находится на расстоянии около 2,5 м от автомобиля, а указатели поворота не мигают и звуковой сигнал не звучит (запрос на успешную постановку на охрану), проверьте, заблокирован ли автомобиль, чтобы избежать сбоя блокировки, вызванного неправильной эксплуатацией или неудовлетворительным состоянием.

#### Включение охранной системы автомобиля

##### Включение охранной



Когда питание автомобиля переведено в режим выключения, а четыре двери и дверь багажного отделения закрыты, нажмите кнопку блокировки смарт-ключа или прикоснитесь пальцами к сенсорной области блокировки или покиньте автомобиль, имея при себе смарт-ключ, дверь автоматически заблокируется и перейдет в режим постановки на охрану.

Успешное включение охранной системы: сигнал поворотов мигнет один раз и противоугонный звуковой сигнал издает сигнал один раз.

Неудачная постановка на охрану, подсказка: сигнал поворотов мигает дважды.

##### ■ Режим вспомогательного включения охранной системы

Если после деактивации охранной системы транспортного средства четыре двери и дверь багажного отделения не открываются, автомобиль автоматически запирается и переходит в состояние охранной через 30 секунд. Если какая-либо четыре дверь или дверь багажного отделения открыта, автомобиль выйдет из вторичного режима охраны.

**ПРОЧИТАЙТЕ**

- Подсказка о включении охранной системы должна быть установлена в аудиосистеме (подробности см. в разделе «Аудиосистема»).
- Включение охранной системы автомобиля невозможно, если питание автомобиля не отключено.
- Если четыре двери закрыты, а дверь багажного отделения закрыта не полностью, центральный замок заблокируется один раз, и включение охранной системы автомобиля не будет успешным.
- Если дверь багажного отделения закрыта и какая-либо дверь не закрыта, центральный замок заблокируется, а затем разблокируется и включение охранной системы автомобиля не будет выполнено.

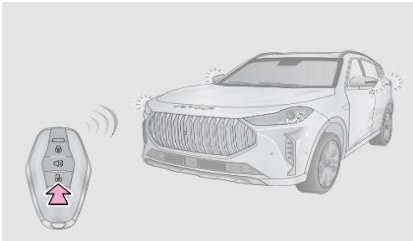
**Отключение охранной системы**

Нажмите кнопку разблокировки на смарт-ключе или коснитесь сенсорной области разблокировки пальцами или подойдите к автомобилю, неся смарт-ключ при себе, система автоматически распознает действительность смарт-ключа и двери автоматически разблокируются, после чего автомобиль выходит из режима постановки на охрану.

**Система иммобилайзера****Система иммобилайзера двигателя**

Смарт-ключ имеет встроенный транспондерный чип. Если смарт-ключ не вставлен в модуль иммобилайзера двигателя, встроенный чип предотвратит запуск двигателя.

■ В следующих условиях система иммобилайзера двигателя может работать неправильно:

1. Электронный ключ соприкасается с металлическим предметом.
2. Измените или удалите систему иммобилайзера двигателя.
3. Смарт-ключ находится слишком близко или касается смарт-ключа (ключа со встроенным транспондерным чипом) другого автомобиля.

**ВНИМАНИЕ**

- Не подбирайте смарт-ключ самостоятельно, иначе система иммобилайзера двигателя может работать неправильно.
- Если двигатель не запускается, но стартер работает нормально, это может быть связано с вмешательством системы иммобилайзера двигателя, пожалуйста, немедленно обратитесь на авторизованную станцию технического обслуживания Jetour для осмотра и немедленного ремонта.

**Противоугонная система автомобиля**

Когда транспортное средство находится в режиме постановки на охрану и обнаружено незаконное проникновение в автомобиль, противоугонная система транспортного средства подает звуковую и световую сигнализацию, предупреждая владельца о том, что транспортное средство находится в состоянии вскрытия или угона.

### 3. ВНУТРЕННЯЯ ФУНКЦИЯ

#### ПРОЧИТАЙТЕ

- Противоугонная система автомобиля не будет активирована, если двери заперты механическим ключом. Рекомендуется запирают двери смарт-ключом.
- После запираения дверей смарт-ключом противоугонная система автомобиля сработает, если передняя левая дверь разблокирована и открыта механическим ключом.
- Когда противоугонная система автомобиля срабатывает, противоугонную систему автомобиля можно деактивировать, нажав кнопку разблокировки на смарт-ключе или переключив питание автомобиля в режим ВКЛ.
- Во избежание неожиданного срабатывания противоугонной системы автомобиля или угона автомобиля перед тем, как покинуть автомобиль, убедитесь, что в автомобиле никого нет, все двери и окна закрыты правильно, а автомобиль успешно установлен на охрану.

#### 3-2. Двери

##### Переключатель дверного замка

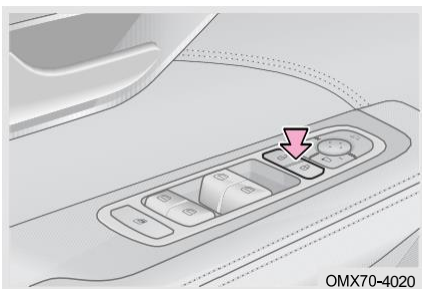

Когда двери заперты, нажмите переключатель «  », чтобы разблокировать двери.

Когда двери разблокированы, нажмите переключатель «  », чтобы заблокировать двери.

#### ПРОЧИТАЙТЕ

Если скорость автомобиля превышает 20 км/ч при закрытых четырех дверях, двери автоматически блокируются; в аудиосистеме необходимо активировать автоматическую блокировку дверей.

##### Отпирание дверей внутренней ручкой

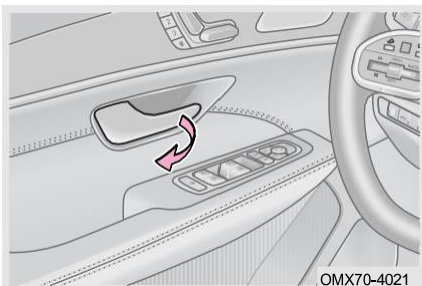

Когда двери разблокированы, потяните внутреннюю ручку двери прямо, чтобы открыть двери.

Когда двери заперты, потяните внутреннюю ручку двери в первый раз, чтобы отпереть двери, и потяните еще раз, чтобы открыть двери.

### Дверной механический переключатель

Автомобиль не может быть разблокирован/заблокирован электрически при разряженной батарее или в аналогичных условиях. В этом случае двери можно разблокировать/запереть механическим выключателем двери.

#### Передняя левая дверь

При отпирании передней левой двери механическим ключом срабатывает противоугонная система автомобиля. После срабатывания противоугонной системы автомобиля нажмите кнопку разблокировки электронного ключа или включите питание автомобиля, чтобы деактивировать противоугонную систему автомобиля.

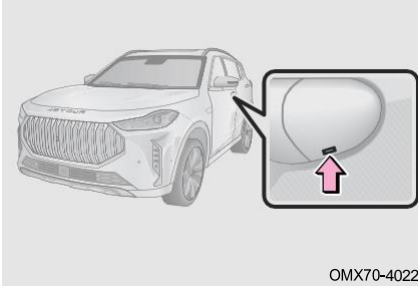

OMX70-4022

Шаг 1: Вставьте механический ключ в отверстие под крышкой передней левой дверной ручки. Поверните ключ вверх, чтобы снять крышку;

Шаг 2: Вставьте механический ключ в личику замка передней левой двери, поверните ключ по часовой стрелке, чтобы заблокировать дверь и поверните его против часовой стрелки, чтобы разблокировать дверь.

#### Передняя правая дверь/двери второго ряда

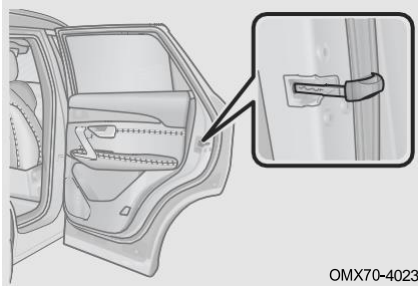

OMX70-4023

Вставьте механический ключ в отверстие механического переключателя, поверните по часовой стрелке, чтобы заблокировать переднюю правую дверь/дверь второго ряда; поверните против часовой стрелки, чтобы разблокировать переднюю правую дверь/дверь второго ряда.

#### ПРОЧИТАЙТЕ

- Если двери не открываются/запираются электрически, как можно скорее обратитесь на авторизованный сервисный центр Jetour для проверки и ремонта.
- При использовании дверного механического переключателя, пожалуйста, проверьте, успешно ли заблокировались двери одна за другой после блокировки. В случае неудачи, пожалуйста, как можно скорее обратитесь на авторизованную станцию технического обслуживания Jetour.

### 3. ВНУТРЕННЯЯ ФУНКЦИЯ

#### Замок от детей

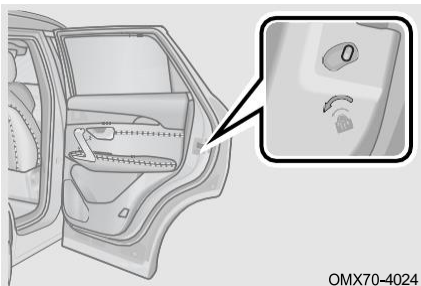

Замок от детей расположен на внутренней стороне дверей второго ряда.

**Заблокировать:** Переместите рычаг блокировки в направлении, указанном стрелкой.

**Разблокировать:** Переместите рычаг блокировки в направлении, противоположном направлению стрелки.

#### ОПАСНОСТЬ

- Система автономна и ни в коем случае не может заменить механизм центрального замка.
- Перед началом движения убедитесь, что все двери закрыты, в противном случае это может привести к несчастным случаям и травмам.
- Когда ребенок сидит на задних сиденьях, всегда блокируйте замок от детей, чтобы предотвратить случайное открытие дверей второго ряда во время движения.
- В случае аварии, когда сработал замок от детей и в автомобиле кто-то есть, помните, что дверь второго ряда можно открыть только снаружи.
- В жаркую погоду, если автомобиль заглох и все двери и окна закрыты, не допускайте, чтобы какое-либо животное или ребенок находились в автомобиле одни. В противном случае резкое повышение температуры, даже если оно длится короткое время, может привести к серьезным травмам или даже гибели.

## 3-3. Окна

## Электрические стеклоподъемники

## Методы

## использования

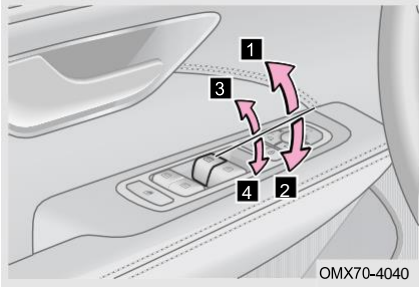

Включите переключатель стеклоподъемника после переключения питания автомобиля в режим ВКЛ:

- 1** Потяните переключатель вверх, чтобы окно автоматически поднялось; нажмите его еще раз, чтобы остановить перемещение окна.
- 2** Нажмите переключатель вниз, чтобы окно автоматически опустилось; нажмите его еще раз, чтобы остановить перемещение окна.
- 3** Потяните переключатель вверх на один уровень, чтобы окно поднялось; отпустите переключатель, чтобы остановить перемещение окна.
- 4** Нажмите переключатель вниз на один уровень, чтобы окно опустилось; отпустите переключатель, чтобы остановить перемещение окна.



## ПРОЧИТАЙТЕ

- Только автомобили с функцией защиты от заземления стекол имеют функцию поднятия стекла в одно касание.
- В момент запуска двигателя работа окна вверх и вниз будет приостановлена, чтобы обеспечить большой ток для запуска двигателя.
- Если дверь не открывается в течение 1 минуты, когда питание автомобиля выключено, можно управлять стеклоподъемником.
- После того, как вы оставили автомобиль в условиях низкой температуры на длительное время, при нажатии переключателя электрического стеклоподъемника оконное стекло не может быть полностью открыто или закрыто. В этом случае отпустите переключатель и снова включите его, повторите эту операцию 3– 5 циклов для восстановления.

### 3. ВНУТРЕННЯЯ ФУНКЦИЯ

#### **⚠ ОПАСНОСТЬ**

- Во избежание травм водитель обязан научить всех пассажиров пользоваться переключателем подъема/опускания стеклоподъемника и особенно следить за тем, чтобы дети не использовали его неправильно. Перед выходом из автомобиля убедитесь, что питание автомобиля переключено в режим ВЫКЛ или немеханическое устройство закрыто.
- Будьте особенно осторожны при закрывании окон, несоблюдение этого требования может привести к серьезному заклиниванию и травмам! В моделях без функции защиты от заклинивания окон, когда оконное стекло поднимается, тело пассажира может зацепиться, что приведет к серьезным травмам. Для моделей с функцией защиты от заклинивания окон функция защиты от заклинивания может быть активирована в зоне защиты от заклинивания для защиты пассажира. Однако для тонких или мягких предметов функция защиты от замятия может быть не активирована, что может привести к серьезным травмам.

#### Переключатель ВЫКЛ стекла со стороны пассажира

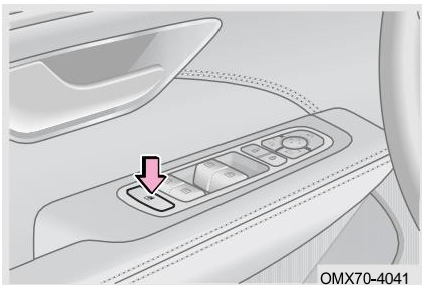

Нажмите переключатель «», загорится индикатор переключателя ВЫКЛ стекла со стороны пассажира. После отключения стеклоподъемниками со стороны пассажира можно управлять только с помощью переключателя стеклоподъемников со стороны водителя (эта функция рекомендуется, если в автомобиле находится ребенок).

#### Функция дистанционного управления окном

#### Функция опускания окна на пульте дистанционного управления

При переключении питания автомобиля в режим ВЫКЛ, закрываются четыре двери и нажимается и удерживается кнопка разблокировки на смарт-ключе, стекла четырех дверей автоматически опускаются.

#### Функция подъема окна на пульте дистанционного управления (при наличии)

Когда питание автомобиля переведено в режим ВЫКЛ, закройте четыре двери, нажмите кнопку блокировки на смарт-ключе, автомобиль перейдет в состояние постановки на охрану, и стекла четырех дверей автоматически поднимутся.

#### **⚠ ОПАСНОСТЬ**

Перед использованием функции дистанционного управления окном вверх, пожалуйста, проявите особую осторожность. Функцию дистанционного управления подъемом/опусканием окон можно использовать только тогда, когда автомобиль хорошо виден, и убедитесь, что пассажиры не могут быть защемлены окнами.



#### Функция защиты от замятия окна

В зоне действия функции защиты от защемления, когда окно сталкивается с препятствиями во время автоматического подъема окна, оно останавливается на полпути и приоткрывается.

#### ОПАСНОСТЬ

- Не позволяйте детям управлять электрическими стеклоподъемниками.
- Не активируйте функцию защиты от заклинивания, намеренно зажимая какую-либо часть тела.
- Если какой-либо предмет захвачен в тот момент, когда окно готово полностью закрыться, функция защиты от защемления может не сработать. Будьте осторожны, чтобы окно не зацепило никакую часть тела.

#### Функция защиты от застревания

Во время подъема окна одним касанием или дистанционного управления подъемом окна одним касанием, если в зоне защиты от защемления встречается препятствие и сопротивление превышает определенное значение, окно перестанет подниматься и немного опустится. Чтобы закрыть окно, уберите препятствие и повторите операцию.

Для защиты системы регулировки окон функция защиты от замятия окон и функция открывания окна в одно касание в некоторых условиях будут отменены, чтобы избежать потенциальной угрозы безопасности. В это время окно имеет только обычную функцию вверх-вниз. После изучения защиты от замятия функция открывания окна в одно касание соответствующей двери вернется в нормальное состояние.

#### Отмена функции защиты от застревания

Если при подъеме окна дважды подряд возникнет препятствие, окно перестанет подниматься, функция защиты от замятия будет отменена. Если кабель аккумулятора отсоединен во время рабочего или нерабочего процесса, функция защиты от замятия будет отменена.

#### Функция защиты от перегрева

Для защиты двигателя, если операция подъема-опускания окна выполняется непрерывно в течение 30 с, может сработать тепловая защита двигателя окна. В это время перемещение окна вверх-вниз будет запрещено. Подождите 1 минуту, пока температура двигателя не вернется к норме и запрет будет снят, и движением вверх-вниз стекла можно будет управлять, снова включив переключатель стеклоподъемника.

#### Самообучающаяся защита от заземления окон

1. Переключите питание автомобиля в режим ВКЛ.
2. Вручную нажмите переключатель окна, чтобы полностью закрыть окно, и удерживайте переключатель в течение 2 секунд.
3. Отпустите переключатель.
4. Вручную нажмите переключатель окна, чтобы полностью открыть окно, и удерживайте переключатель в течение 2 секунд.
5. Отпустите переключатель.
6. Попробуйте включить функцию автоматического подъема окна.
7. Если окно не может закрыться автоматически, пожалуйста, повторите описанные выше действия для настройки. Если функция автоматического открытия окна не

### 3. ВНУТРЕННЯЯ ФУНКЦИЯ

может возобновиться после повторения вышеуказанных действий, пожалуйста, как можно скорее обратитесь на авторизованную станцию технического обслуживания Jetour для проверки и ремонта. Примечание: Если настройка памяти положения окна потеряна, ее также можно установить с помощью функции поднятия окна в одно касание с помощью пульта дистанционного управления. В это время окно опустится вниз, затем поднимется вверх. Окно если закрыто нормально во время успешной настройки.

#### ПРОЧИТАЙТЕ

При движении по дорогам с ямами или неровными поверхностями сила тяжести может неожиданно повлиять на дверную систему. В этом случае окно может перевернуться и опуститься при одновременном подъеме с помощью функции окно вверх в одно касание. Это событие с небольшой вероятностью и нормальное.

#### ВНИМАНИЕ

- Частые срабатывания защиты от заклинивания приведут к сбою открытия окна одним касанием, поэтому необходимо включить самообучающуюся работу.
- Если кабель аккумулятора отсоединен и снова подсоединен, функция автоматического подъема окна и функция защиты от застревания не будут работать.
- Функция защиты от замятия – это своего рода функция защиты безопасности окон. Никогда не пытайтесь активировать его повторно, используя различные предметы, неподходящими методами или даже намеренно ущипнув какую-либо часть своего тела. Несоблюдение этого требования может привести к повреждению механизма системы регулирования стеклоподъемников или случайной травме персонала.
- Закрывая окно, всегда держите область закрытия окна свободной, даже если оно оснащено функцией защиты от защемления, в противном случае, если есть тонкий предмет, и система не может его обнаружить, защита от защемления не сработает. Если кто-то защемит руку или палец, это может привести к очень серьезной травме.

## 3-4. Панорамный люк с электроприводом

Панорамная люк (при наличии)

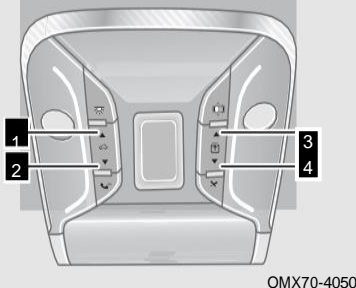

OMX70-4050

Включите переключатель панорамной люк с электроприводом после переключения питания автомобиля в режим ВКЛ:

Открытие/закрытие солнцезащитного козырька

- Когда солнцезащитный козырек закрыт, нажмите кнопку « **3** », солнцезащитный козырек сдвинется в полностью открытое положение; нажмите любую кнопку во время скольжения, чтобы остановить солнцезащитный козырек.
- Когда солнцезащитный козырек открыт, нажмите кнопку « **4** », солнцезащитный козырек сдвинется в полностью закрытое положение; нажмите любую кнопку во время скольжения, чтобы остановить солнцезащитный козырек.

Открытие/закрытие люка с электроприводом

- Когда солнцезащитный козырек закрыт, нажмите кнопку « **3** », солнцезащитный козырек сдвинется на середину, люк наклонится вверх.
- Когда люк закрыта, нажмите кнопку « **1** », люк наклонится вверх.
- Когда люк наклонена вверх, нажмите кнопку « **2** », люк сдвинется и закроется.

Открытие/закрытие люка с электроприводом

- Когда люк наклонена вверх, нажмите кнопку « **1** », люк сдвинется и откроется; нажмите любую кнопку во время скольжения, чтобы остановить люк.
- Когда люк открыта, нажмите кнопку « **2** », люк сдвинется и закроется; нажмите любую кнопку во время скольжения, чтобы остановить люк.
- Когда люк открыта, нажмите кнопку « **4** », люк сдвинется и закроется, затем солнцезащитный козырек сдвинется и закроется.

**⚠ ВНИМАНИЕ**

- Когда люк замерз или покрыт снегом, принудительное открывание люка приведет к повреждению стекла люка и двигателя.
- Если после дождя на люке осталась вода, всегда вытирайте ее или наклоняйте люк вверх, чтобы слить воду, прежде чем открывать ее, чтобы предотвратить попадание воды в кабину.
- Регулярно очищайте рейлинги и планки люка от пыли и мусора водой; после мытья автомобиля или дождя полностью вытрите воду со стекла люка перед использованием.

### 3. ВНУТРЕННЯЯ ФУНКЦИЯ

#### ОПАСНОСТЬ

Прежде чем закрыть люк с электроприводом, проявите особую осторожность. Автомобиль должен быть хорошо виден, и убедитесь, что пассажиры не могут быть захвачены люком с электроприводом.

#### Ф у н к ц и я      д и с т а н ц и о н н о г о      у п р а в л е н и я      л ю к о м      с      э л е к т р о п р и в о д о м

Когда питание автомобиля переведено в режим ВЫКЛ и четыре двери закрыты, нажмите кнопку блокировки на смарт-ключе, автомобиль перейдет в режим постановки на охрану, а люк сдвинется и закроется.

#### Функция защиты от защемления люка с электроприводом

##### Ф у н к ц и я   з а щ и т ы   о т   з а с т р е в а н и я

При закрытии люка с электроприводом, если есть препятствия, активируется функция защиты от защемления, и он автоматически реверсирует и останавливается, чтобы предотвратить травмы.

#### ОПАСНОСТЬ

Не вынимайте части тела или предметы из люка во время открывания и закрывания, даже если он оснащен функцией защиты от заклинивания.

##### Ф у н к ц и я   з а щ и т ы   о т   п е р е г р е в а

Если двигатель люка работает в течение длительного периода времени, двигатель люка будет продолжать нагреваться и перейдет в состояние тепловой защиты после достижения определенной степени. В это время, нажав на любую кнопку люка, она не сработает. После остановки работы и ожидания ее остывания тепловая защита будет автоматически отключена.

### 3–5. Аудио система

#### Просмотр аудио

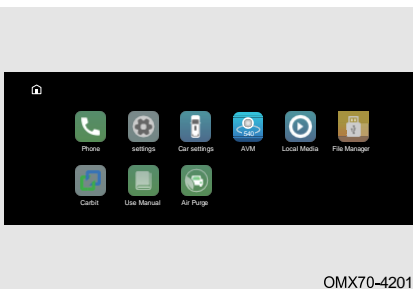

Экран приложения включает в себя четыре модуля: Путешествия, социальные сети, видео и транспортные средства, включая телефон, карту, регистратор вождения, управление файлами, пользовательский центр, системные настройки, монитор панорамного обзора, экстренный вызов, спасение на дороге, электронное руководство и другие приложения.

#### ПРОЧИТАЙТЕ

- Подробную информацию об аудиосистеме см. в электронном руководстве по аудиосистеме.
- Все экраны дисплея приведены только для справки, пожалуйста, обратитесь к фактическому экрану дисплея автомобиля.

#### Кнопка панели

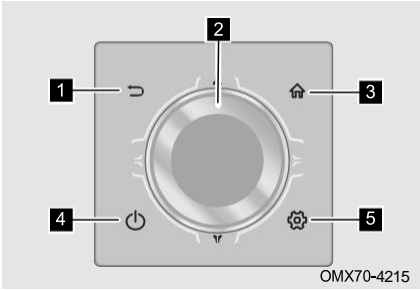

**1** Кнопка возврата  
Нажмите, чтобы вернуться на предыдущую страницу.

**2** Ручка регулировки громкости  
Поверните против часовой стрелки, чтобы уменьшить громкость, и по часовой стрелке, чтобы увеличить громкость;

Нажмите вверх, чтобы переместить курсор вверх; Нажмите вниз, чтобы переместить курсор вниз; Нажмите влево, чтобы переместить курсор влево, нажмите вправо, чтобы переместить курсор вправо, и коротко нажмите, чтобы подтвердить выбор.

**3** Коротко нажмите кнопку «Домой», чтобы перейти на главный экран.

**4** Кнопка аудиопереклюателя  
Включение/выключение режима ожидания.

**5** Коротко нажмите кнопку настройки, чтобы открыть экран настроек.

#### ВНИМАНИЕ

- Не ремонтируйте, не разбирайте и не модифицируйте головное устройство без разрешения. В случае неисправности обратитесь в авторизованный сервисный центр Jetour.
- Будьте осторожны, не проливайте напитки или другие жидкости на аудиосистему. Если внутрь головного устройства попала жидкость или другие предметы, немедленно отключите питание и обратитесь в авторизованный сервисный центр Jetour.

#### Электронная инструкция

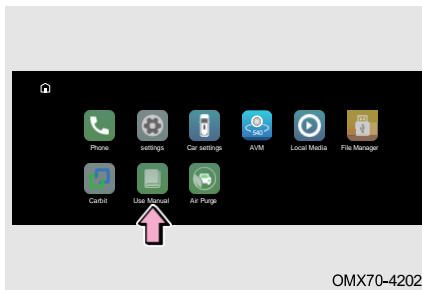

Нажмите «Электронная инструкция» на экране приложения, чтобы ознакомиться с подробными инструкциями по эксплуатации аудиосистемы.

### 3. ВНУТРЕННЯЯ ФУНКЦИЯ

#### Контекстное меню

Аудиосистему можно потянуть вниз от верхней части экрана, чтобы перейти к экрану контекстного меню.



На экране контекстного меню пользователи могут настроить звук мультимедиа, Bluetooth, громкость, яркость и т.д.

#### Настройка системы

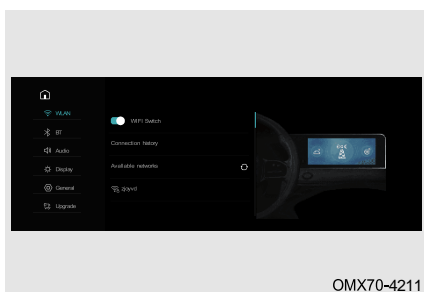

- Включение/выключение сети.
- Включение /выключение Bluetooth, подключение по Bluetooth,
- Звук: Регулировка громкости мультимедиа, телефона и навигации (при наличии таковой).
- Дисплей: Отрегулируйте яркость экрана и установите эффект отображения экрана и т.д.
- Главное: Установите язык, включите видеозапись вождения, просмотрите информацию о версии и т.д.

#### Управление транспортным средством

##### Общая

##### настройка

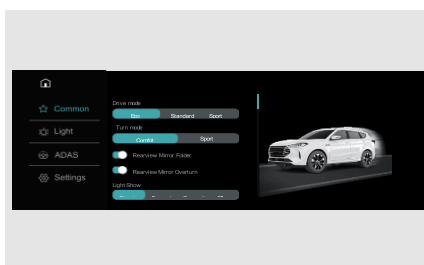

Режим вождения: Нажмите, чтобы переключить режим ECO/Стандарт (при наличии)/Спорт.

Режим рулевого управления: Нажмите, чтобы переключить режим управления рулевым колесом, Комфорт/Спорт.

Функция складывания наружных зеркал заднего вида: ВКЛ/ВЫКЛ.

Световое шоу: Переключите режим светового эффекта приветствия экстерьера автомобиля, Классический/динамичный/Романтический/ВЫКЛ.

Внешний световой дисплей: Нажмите, чтобы отобразить эффект светового шоу автомобиля.

#### Настройка внешнего освещения

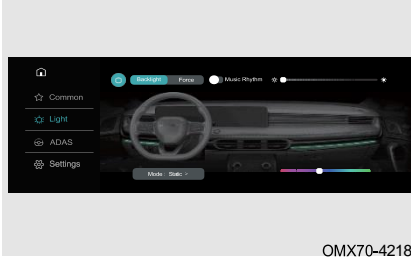

OMX70-4218

Переключатель внешнего освещения: ВКЛ/ВЫКЛ.

Музыкальный ритм: ВКЛ/ВЫКЛ.

Яркость: Когда ползунок панели яркости отрегулирован, яркость изменится соответствующим образом.

Режим: Монохроматическая статика/ монохроматическое дыхание/дыхание с изменением цвета/панхроматическое дыхание.

#### ПРОЧИТАЙТЕ

- Подсветка: Состояние переключателя внешнего освещения контролируется сигналом открытия четырех дверей (исключая дверь багажного отделения) или сигналом указателя положения.
- Сильный свет: После блокировки автомобиля при первом открытии двери будет гореть окружающий свет, и тогда он не будет управляться сигналом открытия двери или указателем положения.
- Функция настройки окружающего освещения будет варьироваться в зависимости от разных моделей, пожалуйста, используйте фактическую модель в качестве стандартной.

#### Настройка помощи при вождении

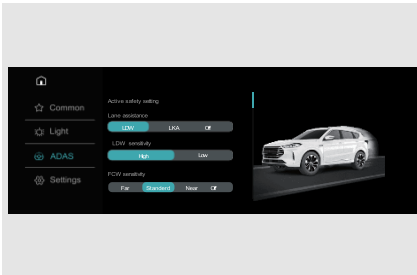

Помощь при перестроении: Установите предупреждение о выезде /удержании полосы движения/ВЫКЛ.

Чувствительность предупреждения об отпавлении: Высокий/ низкий.

Чувствительность предупреждения о переднем столкновении: Длинный/ Стандартный/Короткий/ВЫКЛ.

### 3. ВНУТРЕННЯЯ ФУНКЦИЯ

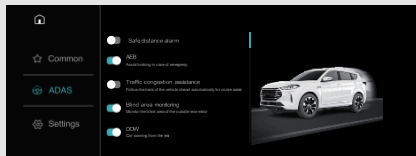

OMX70-4220

Предупреждение о безопасном расстоянии: ВКЛ/ВЫКЛ.

Предупреждение о столкновении сзади: ВКЛ/ВЫКЛ.

Автоматическое экстренное торможение: ВКЛ/ВЫКЛ.

Встроенный крейсерский ассистент: ВКЛ/ВЫКЛ.

Система обнаружения слепых зон: ВКЛ/ВЫКЛ.

Система предупреждения об открытой двери: ВКЛ/ВЫКЛ.

Мониторинг усталости при вождении: ВКЛ/ВЫКЛ; Установите интервал напоминания о тревоге.

### Настройки автомобиля

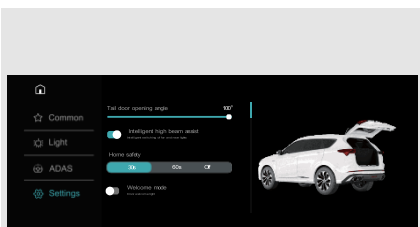

OMX70-4222

Угол открывания багажной двери: Сдвиньте, чтобы установить угол открывания двери багажного отделения.

Интеллектуальная система помощи при дальнем свете: ВКЛ/ВЫКЛ.

Следуй за мной домой: Вы можете выбрать 30 с/60 с/ВЫКЛ.

Режим приветствия: ВКЛ/ВЫКЛ.

Автоматическая блокировка: ВКЛ/ВЫКЛ.

Разблокировка при отключении питания: ВКЛ/ВЫКЛ.

Запрос на постановку на охрану: Нажмите, чтобы переключить эффект подсказки, когда автомобиль укреплен, световая подсказка/звуковой сигнал/свет и звуковой сигнал.

Вспышка при смене полосы движения: Можно выбрать количество миганий сигнала поворота при легком перемещении рычага рулевого управления, 3 раза/5 раза/7 раза.

Стробирование аварийного торможения: ВКЛ/ВЫКЛ.

Распознавание дорожных знаков: ВКЛ/ВЫКЛ.

Определение клавиши РЕЖИМА: Функция короткого нажатия – «Переключение источника звука», «Моментальный снимок одной кнопкой» и «Монитор с панорамным обзором»; длительное нажатие для отключения звука.

### ПРОЧИТАЙТЕ

Набор доступных пунктов настройки зависит от комплектации и может варьироваться от автомобиля к автомобилю. На вашем автомобиле он может выглядеть иначе.



### Телефон-соединение (при наличии)

Phone-link в основном использует технологию связи USB или WIFI для реализации взаимосвязи между мобильным телефоном и головным устройством, и синхронизирует некоторые функции (такие как навигация, музыка, радио, новости) в мобильном телефоне с головным аудиоустройством, что позволяет водителю для управления головным устройством, чтобы испытать мобильное приложение. Максимальное удобство работы пользователя и учет безопасности вождения.

Отсканируйте QR-код на головном аудиоустройстве с помощью телефона Android/iPhone, а затем перейдите в App Store или на официальный веб-сайт, чтобы загрузить его (телефон Android: найдите Easy connection в Google Play; iPhone: найдите Easy connection в APP Store).

#### Подключение USB-кабеля для передачи данных

1. Откройте настройки Bluetooth мобильного телефона и головного устройства и установите соответствующее соединение;
2. Соедините мобильный телефон и порт USB «» оригинальным кабелем для передачи данных;
3. Управляйте приложением в соответствии с подсказками в диалоговом окне, которое появляется на экране мобильного телефона.

#### Wi-Fi соединение

1. Мобильный телефон можно подключить к головному аудиоустройству через точку доступа WIFI (мобильный телефон подключается к точке доступа головного аудиоустройства, головное устройство подключается к точке доступа мобильного телефона, мобильный телефон и головное аудиоустройство совместно подключаются к сторонней точке доступа);
2. Откройте настройки Bluetooth мобильного телефона и головного устройства и установите соответствующее соединение;
3. Управляйте приложением в соответствии с подсказками в диалоговом окне, которое появляется на экране мобильного телефона.

#### ВНИМАНИЕ

- Разрешение на USB-соединение должно быть включено при установлении соединения через USB.
- Разрешите все разрешения, которые появляются на мобильном телефоне при установке мобильного приложения.

### 3. ВНУТРЕННЯЯ ФУНКЦИЯ

#### ВНИМАНИЕ

##### Дисклеймер

- Это программное обеспечение подходит для обозначенных T-Vox. Если это программное обеспечение используется в других терминальных системах, наша компания не несет ответственности за какие-либо проблемы, вызванные этим.
- Пожалуйста, запустите это программное обеспечение перед началом движения автомобиля или при его парковке. Не используйте его во время вождения, в противном случае пользователь несет полную ответственность за несчастный случай, вызванный этим, наша компания не несет за это ответственности.
- Пожалуйста, выберите маршрут движения в соответствии с фактическими местными условиями дорожного движения. Навигация по карте предназначена только для справки. Пользователь самостоятельно выбирает любое стороннее навигационное программное обеспечение, и за любое поведение, нарушающее правила дорожного движения и другие законы, пользователь несет полную ответственность, наша компания ответственности за это нести не будет.
- Перед использованием данного программного обеспечения, пожалуйста, внимательно прочтите и досконально поймите данное заявление об отказе от ответственности. Вы имеете право не использовать это программное обеспечение. Однако считается, что вы полностью принимаете все содержание данного заявления об отказе от ответственности после использования данного программного обеспечения.

### 3-6. Система кондиционирования воздуха

#### Электрический А/С

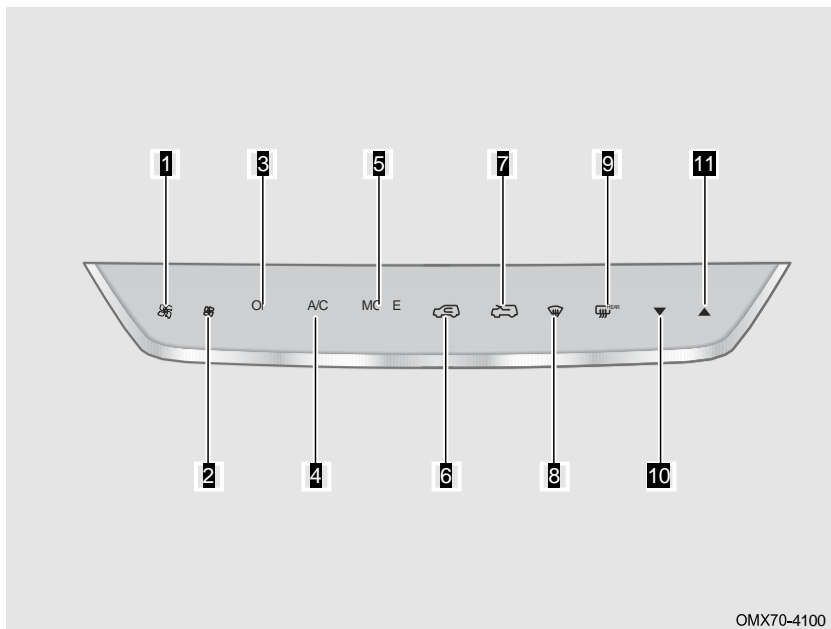

### 3. ВНУТРЕННЯЯ ФУНКЦИЯ

- 1 Кнопка увеличения скорости воздуха
- 2 Кнопка уменьшения скорости воздуха
- 3 Кнопка переключения A/C
- 4 Кнопка A/C
- 5 Кнопка регулировки режима
- 6 Кнопка рециркуляционного воздуха
- 7 Кнопка наружного воздуха
- 8 Кнопка переднего размораживания
- 9 Кнопка заднего размораживания
- 10 Кнопка снижения температуры
- 11 Кнопка повышения температуры

#### Автоматический A/C

#### Контроль температуры спереди

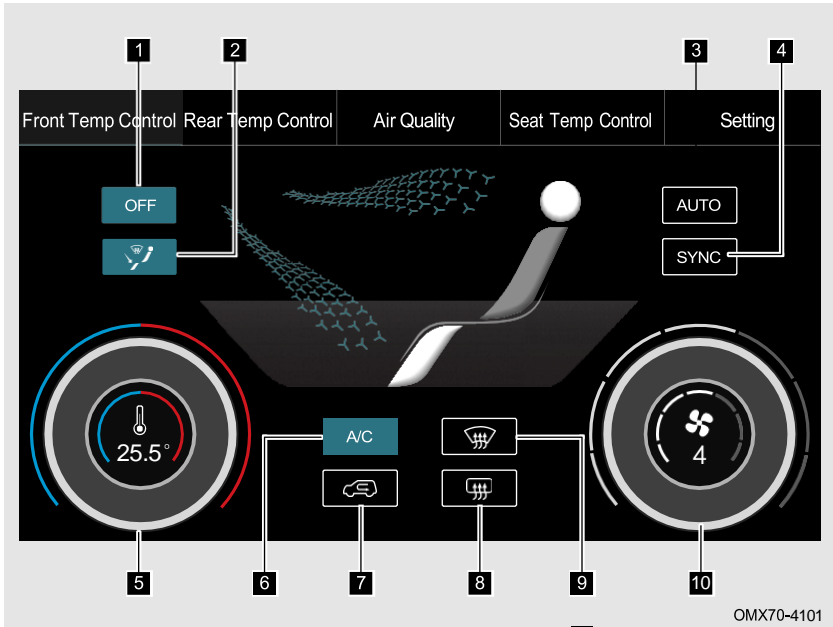

- 1 Кнопка переключения A/C
- 2 Кнопка регулировки режима
- 3 Кнопка AUTO
- 4 Кнопка двойного режима
- 5 Кнопка регулировки привода (температура/объем воздуха)
- 6 Кнопка A/C

### 3. ВНУТРЕННЯЯ ФУНКЦИЯ

**7** Кнопка режима наружного/ рециркуляционного воздуха

**10** Кнопка регулировки переднего пассажира (температура/объем воздуха)

Кнопка заднего размораживания **8**

Кнопка переднего размораживания **9**

#### К а ч е с т в о в о з д у х а

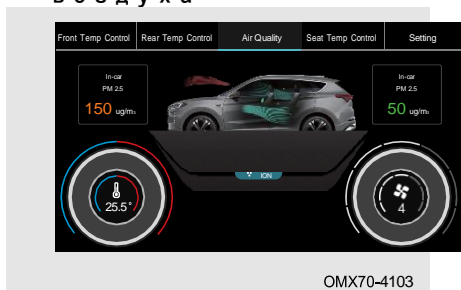

Если концентрация твердых частиц в автомобиле высока, система предложит вам включить функцию очистки воздуха. Нажмите кнопку «ON», чтобы включить функцию очистки воздуха.

Функция очистки воздуха устанавливает режим наружного/ рециркулируемого воздуха в соответствии с качеством внутреннего/ наружного воздуха, автоматически включает воздухоподувку и генератор анионов для обеспыливания воздуха внутри, что может увеличить срок службы воздухоочистителя. Функция очистки воздуха автоматически отключится, когда качество воздуха внутри достигнет хорошего или очиститель воздуха будет работать в течение 15 минут.

#### Н а с т р о й к а

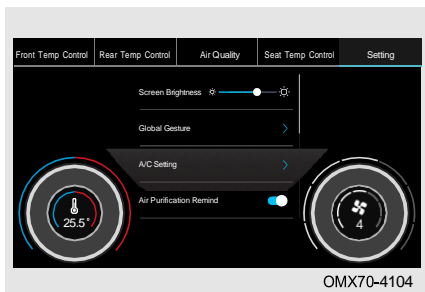

Яркость экрана: Сдвиньте, чтобы отрегулировать яркость передней панели кондиционера.

Глобальный жест: Включите/выключите скользив два пальца вверх и вниз для регулировки температуры, и скользите два пальца влево и вправо для регулировки объема воздуха.

Напоминание об очистке А/С: ВКЛ/ ВЫКЛ.

Очистка А/С после блокировки: ВКЛ/ ВЫКЛ.





Шумоподавление для вызовов Bluetooth: ВКЛ/ВЫКЛ.

Предотвращение летнего жаркого ветра: ВКЛ/ВЫКЛ.

Автоматическая внутренняя вентиляция: ВКЛ/ВЫКЛ.

Индивидуальный А/С: Установите значение энергосбережение/комфорт/мощность.

## Работа кондиционера

**Регулировка температуры/Регулировка объема воздушного потока** Включите питание автомобиля, нажмите режим объема воздуха «», чтобы переключиться в температурный режим «»; нажмите температурный режим «», чтобы переключиться в режим объема воздуха «».

**Регулировка температуры:** Поверните кнопку регулировки температуры по часовой стрелке, чтобы увеличить температуру, поверните ее против часовой стрелки, чтобы уменьшить температуру.

**Регулировка объема воздушного потока:** Поверните кнопку регулировки громкости воздушного потока по часовой стрелке, чтобы увеличить громкость, поверните ее против часовой стрелки, чтобы уменьшить громкость.

### Кнопка режима наружного воздуха

Переведите питание автомобиля в режим ВЫКЛ, нажмите кнопку режима наружного воздуха/рециркуляции, индикатор загорается, указывая на режим рециркуляции воздуха; индикатор гаснет, указывая на режим наружного воздуха.

■ Используйте режим рециркуляции воздуха при следующих условиях:

1. В пыльной среде.
2. Для быстрого охлаждения воздуха в автомобиле.
3. Не допускайте попадания посторонних запахов.
4. Для предотвращения попадания выхлопных газов извне в автомобиль.

### ВНИМАНИЕ

- Постоянное использование режима рециркуляции воздуха может привести к повышению температуры в автомобиле и запотеванию стекол. Поэтому режим рециркуляции воздуха можно использовать только в течение короткого промежутка времени.
- Не курите в режиме рециркуляции воздуха, так как дым будет скапливаться на испарителе и входном воздушном фильтре, вызывая неприятные запахи, которые трудно удалить. При использовании внешней циркуляции в погоду с песчаным ветром, пожалуйста, переключитесь в режим рециркуляции воздуха, чтобы предотвратить попадание пыли в систему А/С и засорение фильтрующего элемента А/С.

### Кнопка AUTO

Когда питание автомобиля переключается в режим ВКЛ, нажмите кнопку AUTO, индикатор загорается, указывая на AUTO режим; индикатор гаснет, указывая на ручной режим.

### Кнопка двойного режима

Когда питание автомобиля переключено в режим ВКЛ, нажмите кнопку двойного режима, загорится индикатор, указывающий на двойной режим; Индикатор гаснет, показывая, что в одиночном режиме.

**Одиночный режим:** Температуру переднего пассажира можно регулировать синхронно с помощью регулятора температуры водителя, управление синхронизацией будет отключено при регулировке регулятора температуры переднего пассажира.

**Двойной режим:** Регулятор температуры водителя/переднего пассажира регулирует температуру отдельно.

### 3. ВНУТРЕННЯЯ ФУНКЦИЯ

#### Кнопка переключения А/С

Когда питание автомобиля переключается в режим ВКЛ, нажмите кнопку переключателя А/С, загорится индикатор, указывающий на то, что кондиционеру разрешено включаться; индикатор погаснет, указывая на то, что кондиционер непосредственно выключен.

#### Кнопка А/С

Когда питание автомобиля переключается в режим ВКЛ, нажмите кнопку А/С, загорается индикатор, указывающий, что компрессор А/С включен для обеспечения охлаждения кондиционера; индикатор гаснет, указывая, что компрессор А/С выключен для прекращения охлаждения кондиционера.



#### ПРОЧИТАЙТЕ

- Компрессор кондиционера не работает при отключенном объеме воздушного потока.
- Перед выключением двигателя, если включен режим охлаждения кондиционера, выключите кондиционер перед выключением двигателя. Поскольку кондиционер оснащен функцией памяти, кондиционер автоматически включится при повторном запуске, увеличивая нагрузку на двигатель.

#### Кнопка переднего размораживания

Когда питание автомобиля переключается в режим ВКЛ, нажмите кнопку размораживания спереди; загорается индикатор, указывающий на то, что функция удаления запотевания и размораживания переднего лобового стекла включена; индикатор гаснет, указывая на то, что функция удаления запотевания и размораживания переднего лобового стекла отключена.

Защита от запотевания и размораживания переднего лобового стекла: Отрегулируйте поток воздуха таким образом, чтобы большая его часть попадала на переднее лобовое стекло, а меньшая – на боковое.

Для достижения наилучшего эффекта предотвращения запотевания/ размораживания действуйте следующим образом:

Шаг 1: Перед вождением убедитесь, что внутренняя поверхность стекла чистая и сухая, если есть очевидная пыль или капли воды, их необходимо вытереть;

Шаг 2: Отрегулируйте объем воздуха до максимального уровня;

Шаг 3: Отрегулируйте температуру до комфортной температуры;

Шаг 4: Настройте режим на режим размораживания или режим размораживания/ педальный режим.

 ПРОЧИТАЙТЕ

- Если А/С не остынет, это повлияет на эффект удаления запотевания. Как можно скорее обратитесь на авторизованный сервисный центр Jetour для проверки и ремонта.
- При удалении запотевания во влажном климате (например, во время дождя или снега), пожалуйста, держите А/С включенным. Если А/С выключен, это повлияет на эффект удаления запотевания.
- При удалении запотевания во влажном климате (например, во время дождя или снега), пожалуйста, сохраните режим наружного воздуха. Если выбран режим рециркуляции воздуха, это повлияет на эффект удаления запотевания.
- После размораживания или удаления запотевания отрегулируйте режим и объем воздушного потока в нужное положение, чтобы повысить комфорт в автомобиле.
- При удалении запотевания зимой, пожалуйста, сохраните режим наружного воздуха. Чтобы приспособиться к направлению частичного нагрева, сделайте так, чтобы воздуховоды с обеих сторон приборной панели были обращены к обеим сторонам окон; при температуре наружного воздуха выше 0 °C требуется дополнительная защита от запотевания А/С.

 ВНИМАНИЕ

- В целях безопасности вождения, пожалуйста, правильно используйте функцию предотвращения запотевания.
- Зимой не используйте режим рециркуляции воздуха в длительное время, иначе переднее ветровое стекло быстро запотеет.
- Плохая видимость через стекло увеличивает риск дорожно-транспортных происшествий и травм. Поэтому для безопасности дорожного движения очень важно обеспечить хорошую видимость во время вождения.

**Кнопка заднего размораживания**

Когда питание автомобиля переключается в режим ВКЛ, нажмите кнопку размораживания сзади, загорится индикатор, указывающий на то, что функция размораживания заднего лобового стекла/наружного зеркала заднего вида включена, и она автоматически выключится после работы примерно в течение 15 минут; индикатор гаснет, указывая на то, что функция размораживания заднего лобового стекла/наружного зеркала заднего вида отключена.

 ВНИМАНИЕ

- Не царапайте и не повреждайте провода нагревателя при очистке заднего ветрового стекла/наружного зеркала заднего вида.
- Когда батарея разряжена, функция оттаивания заднего ветрового стекла/наружного зеркала заднего вида не может быть включена, чтобы обеспечить нормальный запуск автомобиля.
- Убедитесь, что функция оттаивания заднего ветрового стекла/наружного зеркала заднего вида выключена, когда запотевание или иней на заднем ветровом стекле/наружном зеркале заднего вида очищены.

### 3. ВНУТРЕННЯЯ ФУНКЦИЯ

#### ОПАСНОСТЬ

Чтобы не обжечься, не прикасайтесь к заднему ветровому стеклу/наружному зеркалу заднего вида, когда работает функция размораживания заднего стекла/наружного зеркала заднего вида или сразу после ее отключения.

#### Кнопка регулировки режима

Переведите питание автомобиля во включенный режим, нажмите кнопку регулировки режима, чтобы отрегулировать выпуск воздуха

Режим обдува на лицо: он может регулировать поток воздуха, выходящий из центра и отверстий для лица с обеих сторон.

Режим обдува на лицо/ноги: он может регулировать поток воздуха, выдуваемый из центрального отверстия, отверстий для лица с обеих сторон и отверстия для ног.

Режим обдува на ноги: он может регулировать поток воздуха, выдуваемый из отверстия для ног.

Режим размораживания/ножного режима: он может регулировать поток воздуха, выдуваемый из отверстия для размораживания и выхода для ног.

#### ПРОЧИТАЙТЕ

Если ветровое стекло запотеваает во время движения, рекомендуется режим оттаивания лобового стекла. Для получения подробной информации обратитесь к передней кнопке размораживания.

#### Режим охлаждения кондиционера воздуха

Запустите автомобиль и включите охлаждение кондиционера, установив температуру, скорость воздуха, режим наружного воздуха/рециркуляции и запустив компрессор А/С.

Для достижения наилучшего охлаждающего эффекта, пожалуйста, следите за чистой поверхностью фильтра А/С без явных засоров, затем действуйте следующим образом:

Шаг 1: Отрегулируйте объем воздуха до максимального уровня;

Шаг 2: Отрегулируйте температуру до максимального охлаждения;

Шаг 3: Переключите режим наружного/ рециркулируемого воздуха в режим рециркулируемого воздуха;

Шаг 4: Переключитесь в режим лица;

Шаг 5: Включите систему охлаждения (когда компрессор А/С включен, загорается индикатор А/С).



 ПРОЧИТАЙТЕ

- Грязь и засорение поверхности конденсора кондиционера также приведут к ухудшению охлаждающего эффекта, поэтому держите конденсор в чистоте.
- Когда воздух быстро остывает в жарких и влажных условиях, на выходе может быть виден туман, что является нормальным физическим явлением.
- При низкой температуре, например зимой, компрессор А/С может не запускаться, даже если индикатор загорается после нажатия кнопки А/С.
- После работы системы охлаждения А/С из сливной трубы кондиционера может капнуть немного воды и образоваться лужа под автомобилем, что является нормальным явлением.
- Количество хладагента, заполненного в системе кондиционирования воздуха, со временем уменьшается, если вы чувствуете, что охлаждающий эффект кондиционера ухудшается, пожалуйста, своевременно обратитесь на авторизованную станцию технического обслуживания Jetour для проверки и ремонта.
- Рекомендуется каждый месяц включать систему охлаждения кондиционера на 5 минут или более и одновременно открывать окно, что поможет предотвратить повреждение системы кондиционирования воздуха из-за нехватки смазки, а также предотвратить появление запаха испарителя из-за влажности и микробов.
- Если включен кондиционер и автомобиль постоянно поднимается по длинным склонам или находится в интенсивном медленно движущемся движении в течение длительного периода, двигатель может перегреться. Пожалуйста, обратите внимание на сигнальную лампочку высокой температуры охлаждающей жидкости. Если двигатель перегревается, рекомендуется выключить кондиционер.
- После того, как температура в автомобиле снизится до более низкой температуры, чтобы уменьшить влияние на мощность энергосистемы и расход топлива, компрессор автоматически выключится, поэтому при использовании кондиционера в весенний и осенний сезоны с низкой температурой компрессор будет включаться или выключаться автоматически, это нормально.
- Во время резкого ускорения, обгона и набора высоты силовой системе требуется больше мощности для компенсации. В это время, если кондиционер работает, компрессор может быть выключен автоматически, если он не выключается автоматически и вы чувствуете, что это недостаток мощности, рекомендуется выключить кондиционер.

 ОПАСНОСТЬ

- Используйте только специальный хладагент и смазку для компрессора, рекомендованные компанией Джетур Мотор Рус.
- Чтобы продлить срок службы системы кондиционирования воздуха, не используйте кондиционер в течение длительного времени на низкой скорости при выполнении охлаждения кондиционера.
- Запрещается самостоятельно ремонтировать систему кондиционирования воздуха, так как хладагент высокого давления в системе кондиционирования воздуха вреден для человека. Необходимо обратиться на авторизованную сервисную станцию Jetour для проверки и ремонта.
- В жаркую погоду температура в закрытом транспортном средстве быстро повышается из-за солнечного света, это может привести к травмам людей или животных или даже гибели, особенно младенцев и очень маленьких детей.

### 3. ВНУТРЕННЯЯ ФУНКЦИЯ

#### Работа обогрева кондиционера

---

Запустите автомобиль и включите обогрев кондиционера, установив температуру, скорость воздуха, режим наружного воздуха/рециркуляции и выключив компрессор А/С; рекомендуется переключить режим на ручной режим и выключить систему охлаждения (компрессор А/С выключается).

#### Воздуховыпускные отверстия Управление воздушным потоком

---

##### Центральные выходы

Перемещайте рычаг регулировки центрального выпускного отверстия вверх и вниз, влево и вправо вручную, чтобы отрегулировать направление воздушного потока.

##### Боковые выходы

Перемещайте рычаг регулировки выходного отверстия с левой/правой стороны вверх и вниз, влево и вправо вручную, чтобы отрегулировать направление воздушного потока.

##### Отверстия для подлокотников

Вручную перемещайте рычаг регулировки выходного отверстия коробки подлокотника вверх и вниз, влево и вправо, чтобы отрегулировать направление воздушного потока.

## 3–7. Регистратор вождения (DVR) (при наличии)

## Регистратор вождения (DVR)

Регистратор вождения может записывать видеоизображение и звук всего процесса вождения, что может фиксировать информацию о дорожно-транспортных происшествиях. Любители самостоятельных путешествий также могут использовать его для записи процесса преодоления трудностей и опасностей. Она записывает время, скорость и свет в видео во время вождения, что похоже на «черный ящик».

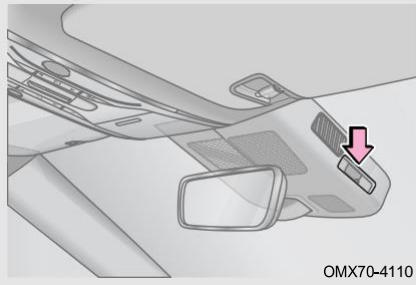

OMX70-4110

Перед запуском вставьте сохраненную TF-карту, чтобы использовать все функции регистратора вождения. Если TF-карта не вставлена, видеореги­стратор может записывать видео в режиме реального времени, и видеоданные не могут быть сохранены и воспроизведены.

## ПРОЧИТАЙТЕ

- Пользователям необходимо приобрести TF-карты, поддерживающие 8G–128G.
- Из-за различных конфигураций автомобилей положение установки карты TF отличается. Пожалуйста, обратитесь к фактической конфигурации автомобиля.

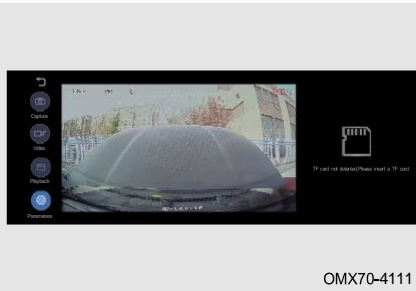

OMX70-4111

**Автоматический запуск:** Переведите питание автомобиля в режим АСС/ВКЛ, регистратор вождения запустится автоматически.

**Автоматическое выключение:** Переведите питание автомобиля в режим АСС/ВЫКЛ, регистратор вождения автоматически прекратит запись.

## ПРОЧИТАЙТЕ

Пользователь может установить задержку выключения регистратора вождения: 10 секунд или 1 минута. Не рекомендуется, чтобы пользователь устанавливал задержку выключения на 1 минуту в течение длительного времени, чтобы избежать потери заряда батареи.

**Съемка:** Нажмите «Захват», чтобы сделать фотографии, по одной фотографии каждый раз.

**Запись:** Нажмите запись, чтобы выполнить видеозапись; установите продолжительность видеозаписи равной 1 минуте/3 минутам/5 минутам.

**Воспроизведение:** Щелкните воспроизведение, чтобы отобразить миниатюру текущего файла внутри каждой папки (видео или изображения), а затем щелкните,

### 3. ВНУТРЕННЯЯ ФУНКЦИЯ

чтобы удалить и выбрать файл, щелкните миниатюру видео, чтобы загрузить исходный видеофайл для воспроизведения и приостановки воспроизведения, или щелкните предыдущий/следующий файл, последнее видео и первое видео будут напоминать при нажатии.

Настройка: Нажмите «Настройки», чтобы открыть экран меню настроек видеорегистратора для соответствующих настроек.

#### ВНИМАНИЕ

В процессе удаления видео или фотографий не отключайте TF-карту и не отключайте питание, чтобы не повредить TF-карту.



### 3-8. Беспроводная зарядка

#### Беспроводная зарядка (при наличии)

Беспроводная зарядка использует технологию электромагнитной индукции удобно и безопасно, чтобы обеспечить лучший опыт во время вождения.

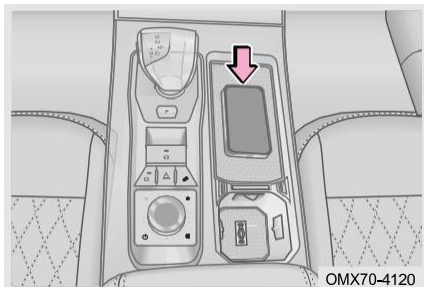
#### Методы использования



Когда питание автомобиля переключается в режим ВКЛ, беспроводная зарядка начинает работать после помещения мобильного телефона в зону обнаружения беспроводной зарядки, и "  " индикатор комбинации приборов всегда остается включен; В случае сбоя беспроводной зарядки всегда горит индикатор  на приборной панели.

■ В следующих условиях беспроводная зарядка может работать неправильно:

1. Мобильный телефон не полностью помещается в зону беспроводной зарядки, и мобильный телефон нельзя заряжать.
2. Задняя часть мобильного телефона не находится в центре зоны беспроводной зарядки, и мобильный телефон нельзя заряжать.
3. Если между мобильным телефоном и зоной беспроводной зарядки находятся металлические посторонние предметы (например, монеты, металлический корпус мобильного телефона и т. д.), и мобильный телефон невозможно зарядить.
4. Когда температура поверхности зоны обнаружения беспроводной зарядки слишком высока из-за воздействия солнечных лучей, модуль беспроводной зарядки активирует самозащиту, и мобильный телефон не может быть заряжен.

 ПРОЧИТАЙТЕ

- Функция беспроводной зарядки поддерживает только мобильные телефоны с функцией беспроводной зарядки.
- Поместите мобильный телефон в центр слота для мобильного телефона. Если вы ускоряетесь, замедляетесь или резко поворачиваете во время вождения, мобильный телефон будет трястись, что может повлиять на эффективность и стабильность зарядки.

 ВНИМАНИЕ

- В процессе нормального использования автомобиля будет установлена временная защита для зарядки, чтобы автомобиль мог идентифицировать смарт-ключ.
- Если ваш мобильный телефон не поддерживает функцию беспроводной зарядки, рекомендуется не использовать накладку для беспроводной зарядки. Качество патча для беспроводной зарядки на рынке неодинаково, и при частом использовании может быть причинен ущерб (например, сбой функции, плохой контакт интерфейса, сбой распознавания металлических посторонних предметов).

## 3-9. Пространство для хранения

**Пространство для хранения****Коробка для очков**

Ящик для хранения очков находится рядом с передним плафоном вплотную. В нем можно хранить очки или другие мелкие предметы.

**Дверные ящики для хранения**

Вещевые ящики на дверях переднего и второго ряда можно использовать для хранения карт, чашек и других предметов.

**Перчаточный ящик**

Перчаточный ящик используется для хранения карты, инструкций и других предметов.

 ОПАСНОСТЬ

Перед началом движения убедитесь, что перчаточный ящик полностью закрыт. В противном случае в случае экстренного торможения или экстренного руления это может привести к несчастным случаям и серьезным травмам или даже гибели.

**Ящик подлокотника на дополнительной консоли панели приборов**

Ящик подлокотника на дополнительной консоли приборной панели используется для хранения карт, инструкций и других предметов.

### 3. ВНУТРЕННЯЯ ФУНКЦИЯ

#### **⚠ ОПАСНОСТЬ**

- Взрослым или детям не разрешается сидеть на подлокотнике на вспомогательной панели управления.
- Подлокотник на вспомогательной панели управления должен быть закрыт во время движения автомобиля, а открывающийся подлокотник на вспомогательной панели управления может препятствовать движению руки водителя или быть причиной травм.

#### **Сумка для хранения сиденья**

Спинки передних сидений оснащены сумками для хранения на задней стороне, которые используются для хранения документов, инструкций и т. д.

#### **Откидной подлокотник**

Второй ряд сидений оснащен откидным подлокотником, которым можно пользоваться, откинув подлокотник. Пожалуйста, верните подлокотник в исходное положение, когда он не используется.

#### **Багажное отделение**

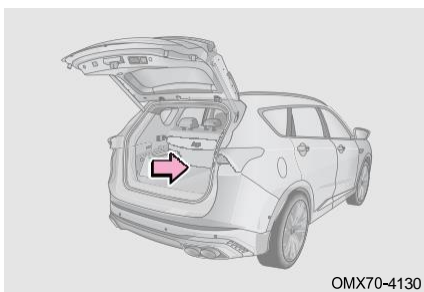

Чтобы увеличить место для хранения багажа, задние сиденья можно сложить, когда на них нет пассажиров. Подробнее см. в разделе «Сиденья».

#### **■ При размещении багажа в автомобиле, соблюдайте следующие меры предосторожности:**

1. Следите за балансировкой автомобиля.
2. Для лучшей экономии топлива, не носите лишнего веса.
3. Убедитесь, что предметы для хранения не слишком велики, чтобы дверь багажного отделения не закрывалась должным образом.

#### **⚠ ОПАСНОСТЬ**

- Не ездите с открытой или не закрытой дверью багажного отделения, чтобы предотвратить выбрасывание предметов и причинению травм.
- Не позволяйте никому сидеть в багажном отделении. Пассажиры должны сидеть на своих местах с правильно пристегнутыми ремнями безопасности. В противном случае они могут получить серьезные травмы в случае резкого торможения или столкновения.
- Не складывайте товары или багаж выше спинки сиденья. Держите их низко, как можно ближе к полу, чтобы предотвратить их скольжение вперед в случае торможения, что может привести к травмам.

#### Багажная шторка (при наличии)

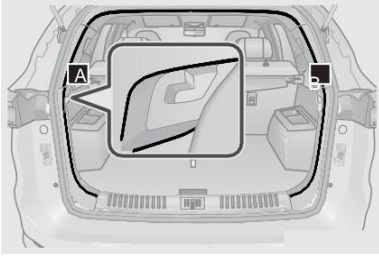

Потяните шторку багажного отделения к прорезям в точках А и В, чтобы зафиксировать ее, и убедитесь, что она надежно закреплена.

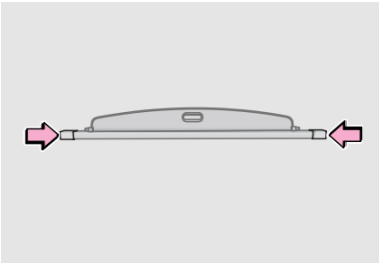

Нажмите на два конца шторки для багажа внутрь, чтобы снять/установить шторку. После того, как шторка снята, ее можно поместить в багажное отделение.

#### ПРОЧИТАЙТЕ

Не кладите никакие предметы на шторку багажного отделения, иначе это может привести к ее повреждению.

#### Багажник

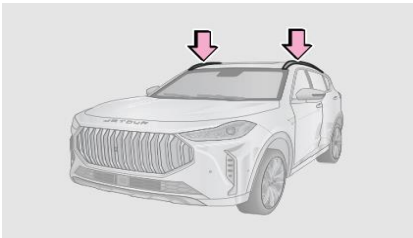

Багажник на крыше используется для погрузки грузов. Убедитесь, что вес загружаемого груза на тележку или погрузочный инструмент (например, багажное отделение, поперечная штанга) не превышает допустимый вес. Избыточный вес приведет к повреждению держателя, стекла люка, крыши кузова и других компонентов, на различные проблемы, вызванные избыточным весом, гарантия не распространяется.

#### ВНИМАНИЕ

- Для получения подробной информации о грузоподъемности перевозчика, пожалуйста, обратитесь в авторизованную станцию технического обслуживания Jetour.
- Никогда не допускайте, чтобы загруженные длинные или широкие грузы превышали общую длину или ширину транспортного средства.
- Перед началом движения убедитесь, что груз надежно прикреплен к багажнику на крыше. Между грузом и крышей можно разместить одеяла или другие предметы защиты. Будьте осторожны, чтобы не поцарапать поверхность крыши.

### 3. ВНУТРЕННЯЯ ФУНКЦИЯ

#### ОПАСНОСТЬ

- Распределяйте нагрузку равномерно. Неправильная загрузка может привести к ухудшению рулевого управления или торможения, что может привести к серьезным травмам или даже гибели.
- Загрузка груза на тележку поднимет центр тяжести транспортного средства. Избегайте высоких скоростей, резких стартов, крутых поворотов, резкого торможения или резких маневров, в противном случае это может привести к потере управления или опрокидыванию автомобиля из-за неуправляемости автомобилем.

### 3–10. Розетка питания и USB-порт

#### Розетка

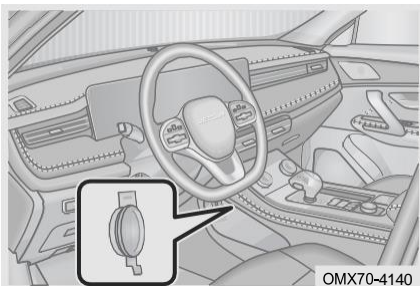

Передняя розетка питания расположена на переднем торце вспомогательной панели управления.

Розеткой питания можно пользоваться только тогда, когда питание автомобиля переключено в режим АСС/ВКЛ.

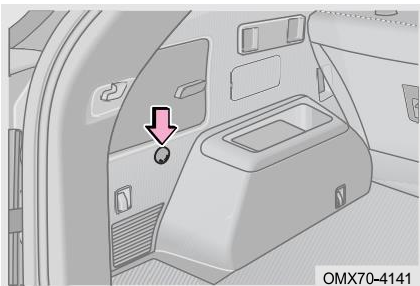

Задняя розетка расположена с левой стороны багажного отделения.

Розеткой питания можно пользоваться только тогда, когда питание автомобиля переключено в режим АСС/ВКЛ.

#### ВНИМАНИЕ

- Во избежание перегорания предохранителя не используйте электрооборудование большой мощности (120 Вт и более).
- Во избежание разрядки аккумулятора не используйте розетку дольше, чем необходимо, при неработающем двигателе.
- Не вставляйте в розетку ничего и не допускайте попадания жидкости, кроме соответствующей вилки, так как это может привести к сбою в электроснабжении или короткому замыканию.



## Порт USB

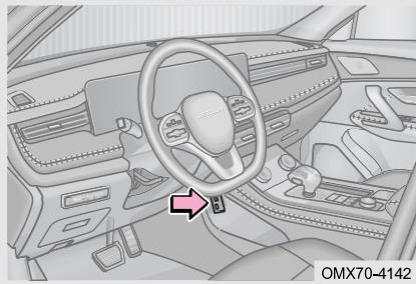

Передний USB-порт расположен на передней панели вспомогательной панели управления.

Порт типа A «»: Его можно использовать для функции телефонной связи, чтения U-диска и зарядки электрооборудования с низким энергопотреблением, такого как телефон и т.д.

Порт типа A «»: Поддерживается быстрая зарядка.

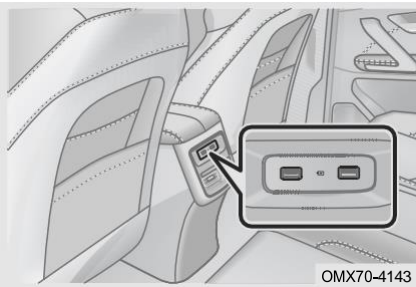

Задний USB-порт расположен под задним воздуховыпуском центрального подлокотника.

Порт типа A «»: Поддерживается быстрая зарядка.

Порт типа C «» (при наличии): Поддерживается зарядка мобильных телефонов и планшетных компьютеров обычных марок (ток  $\leq 3A$ ); поддерживается быструю зарядка ноутбуков обычных марок.

## 3-11. Солнцезащитные козырьки и косметическое зеркало

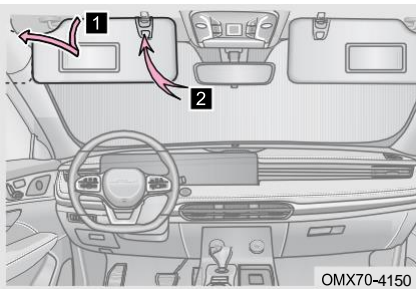

Горизонтально переместите выдвижную пластину зеркала для суеты, чтобы использовать зеркало для суеты. Для автомобиля, оснащенного подсветкой зеркала заднего вида, соответствующая подсветка зеркала заднего вида загорается при перемещении выдвижной пластины зеркала заднего вида.

**1** Опустите солнцезащитный козырек.

**2** Отсоедините крючок и поверните его наружу, чтобы затенить боковой фонарь.

 ВНИМАНИЕ

- Когда солнцезащитные козырьки не используются, всегда убирайте их внутрь крепежного устройства, поскольку опущенные солнцезащитные козырьки ухудшают видимость.
- Не кладите твердые предметы, такие как компакт-диски и металлические карты, за солнцезащитные козырьки, чтобы эти предметы не травмировали людей в автомобиле во время дорожно-транспортных происшествий.

### 3-12. Капот

#### Открытие/закрытие капота

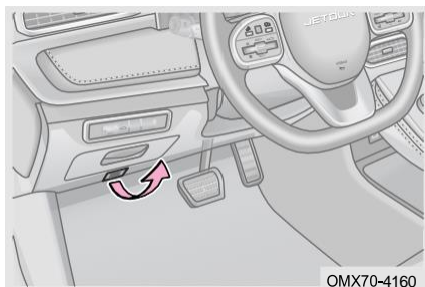

Шаг 1: Капот слегка приподнимется, если дважды потянуть за рычаг открывания капота;

Шаг 2: Поднимите капот вверх и поднимите и держите капот под действием пневматической пружины;

Шаг 3: Опустите капот и закройте его до блокировки защелки;

Шаг 4: После закрытия капота слегка приподнимите его, чтобы убедиться, что он полностью закрыт. Правильно запертый капот должен быть очень устойчивым и находиться на одном уровне с окружающим телом.

#### ВНИМАНИЕ

- Прежде чем закрыть капот, проверьте, не оставили ли вы в моторном отсеке никаких инструментов, тряпок и т.д.
- Закрывая капот, не нажимайте на него руками, иначе он может деформироваться.
- Перед началом движения убедитесь, что капот закрыт, в противном случае это может привести к несчастным случаям и травмам.
- После некоторого времени работы двигателя при открытии капота рекомендуется надеть перчатки, чтобы предотвратить ожоги из-за повышения температуры капота.

## 3-13. Дверь багажного отделения

**Дверь багажного отделения с электродвигателем (при наличии)**

Для вашего удобства дверь багажного отделения с электроприводом может открываться/закрываться различными способами (например, выключателем двери водителя, наружным выключателем двери багажного отделения, внутренним выключателем багажной двери, дистанционным управлением смарт ключом), а также функцией регулировки высоты, позволяющей вам в полной мере ощутить удобство двери багажного отделения с электроприводом.

**Дистанционное управление смарт-ключом**

Зажмите и удерживайте кнопку открывания задней двери на смарт-ключе, чтобы открыть/закрыть заднюю дверь с электроприводом; Во время движения двери багажного отделения с электроприводом кратковременно нажмите кнопку открывания двери багажного отделения на электронном ключе, чтобы приостановить действие двери багажного отделения с электроприводом.

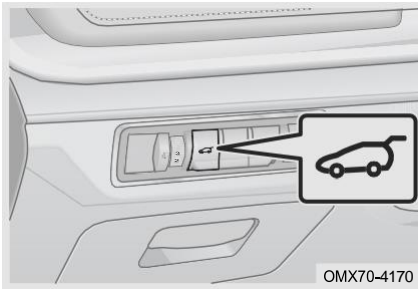
**Переключатель двери водителя**

Длительное нажатие на переключатель двери водителя «», дверь багажного отделения с электроприводом откроется/закроется.

Когда дверь багажного отделения с электроприводом движется, нажмите переключатель «» двери водителя с электроприводом, чтобы приостановить действие двери.

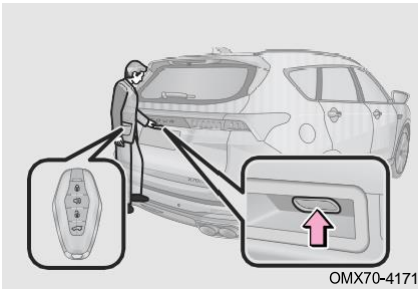
**Внешний переключатель двери багажного отделения**

Способ 1: Когда центральный замок разблокирован, подойдите к задней части автомобиля и нажмите внешний переключатель двери багажного отделения, и дверь багажного отделения с электроприводом откроется/закроется.

Способ 2: Когда центральный замок заблокирован, подойдите к задней части автомобиля, неся при себе смарт-ключ, и нажмите внешний переключатель двери багажного отделения, и дверь багажного отделения с электроприводом откроется/закроется.

**ПРОЧИТАЙТЕ**

Когда питание автомобиля переведено в режим АСС/ВКЛ и центральный замок управления заблокирован, пожалуйста, сначала разблокируйте центральный замок управления, а затем откройте дверь багажного отделения с помощью переключателя открывания двери багажного отделения.

### 3. ВНУТРЕННЯЯ ФУНКЦИЯ

#### Внутренний переключатель двери багажного отделения

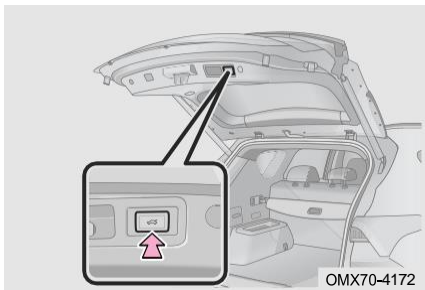

Когда дверь багажного отделения с электроприводом откроется, нажмите внутренний переключатель двери багажного отделения «», чтобы закрыть дверь багажного отделения с электроприводом.

Когда дверь багажного отделения с электроприводом движется, нажмите внутренний переключатель двери багажного отделения «», чтобы приостановить действие двери багажного отделения с электроприводом.

После открытия двери багажного отделения с электроприводом отрегулируйте ее на желаемую высоту; продолжительно нажимайте переключатель «» до тех пор, пока автомобиль не подаст световой сигнал и высота открытия двери багажного отделения с электроприводом не будет установлена успешно.

#### ПРОЧИТАЙТЕ

- Высота открывания двери багажного отделения с электроприводом также может быть установлена в аудиосистеме. Подробнее см. в разделе «Аудиосистема».
- Если высота открытия двери багажного отделения слишком мала или слишком высокая, то её установить невозможно.
- Функция электронного ключа, распознающая открытую дверь багажного отделения, отключается после того, как автомобиль был заперт в течение 3 дней, перезапуск двигателя восстановит эту функцию.
- Не кладите смарт-ключ рядом с компьютером, беспроводной мышью, телефоном и т. д., несоблюдение этого требования может привести к тому, что дверь багажного отделения с электроприводом не сможет обнаружить открытие/закрытие.
- Когда какой-либо переключатель (например, переключатель двери багажного отделения с электроприводом, кнопка двери багажного отделения с электроприводом, кнопка открытия двери багажного отделения) активируется во время движения двери багажного отделения с электроприводом, дверь багажного отделения перестанет двигаться.

**⚠ ВНИМАНИЕ**

- Если дверь багажного отделения неисправна, как можно скорее обратитесь на авторизованную сервисную станцию Jetour для осмотра и ремонта.
- Когда дверь багажного отделения с электроприводом открывается, не тяните электрический опорный стержень вбок, это может привести к повреждению соответствующих частей.
- Перед началом движения, убедитесь, что дверь багажного отделения закрыта, в противном случае это может привести к несчастным случаям и повреждению соответствующих частей.
- Прежде чем открывать дверь багажного отделения с электроприводом, обязательно обратите внимание, что в зоне открывания не должно быть ничего, что могло бы поцарапать дверь багажного отделения.
- Закрывая дверь багажного отделения, убедитесь, что никто не защемлен. Если закрытие прерывается, закройте его снова.
- Когда дверь багажного отделения с электроприводом открыта в крайнее верхнее положение, ее нельзя толкнуть или поддержать рукой в более высокое положение, что может привести к повреждению соответствующих частей.
- При закрытии двери багажного отделения с электроприводом вручную, пожалуйста, действуйте осторожно. Никогда не применяйте грубую силу, несоблюдение этого требования может привести к повреждению двигателя и модуля.
- При подъеме или спуске из-за изменения центра тяжести, дверь багажного отделения с электроприводом может не открываться или закрываться. Это нормально. Откройте или закройте его вручную.
- Если кабель аккумуляторной батареи отсоединен и снова подсоединен, дверь багажного отделения с электроприводом необходимо вручную закрыть до запертого положения с постоянной скоростью, а затем нажать переключатель двери багажного отделения с электроприводом, чтобы нормально открыть/закрыть дверь багажного отделения с электроприводом.

**⚠ ОПАСНОСТЬ**

Перед началом движения, убедитесь, что дверь багажного отделения закрыта, в противном случае это может привести к несчастным случаям и повреждению соответствующих частей.

**Функция защиты от заедания двери багажного отделения с электроприводом**

**Прямая защита от заедания:** Когда дверь багажного отделения с электроприводом открывается, если она сталкивается с сопротивлением (например, стены, препятствия), срабатывает защита от заедания двери багажного отделения, чтобы избежать повреждения автомобиля.

**Обратная защита от заедания:** Когда дверь багажного отделения с электроприводом закрывается, если она сталкивается с сопротивлением (например, детьми, багажом), срабатывает защита от обратного защемления задней двери, чтобы избежать травм детей и повреждения автомобиля.

### 3. ВНУТРЕННЯЯ ФУНКЦИЯ

#### **⚠ ОПАСНОСТЬ**

Несмотря на то, что дверь багажного отделения с электроприводом оснащен функцией защиты от заедания, не включайте эту функцию преднамеренно, чтобы избежать случайных травм.

#### **Непрерывное действие/защита от заедания**

Во избежание перегрева и повреждения электродвигателя замка с втягиванием и электродвигателя стойки при частом использовании системы двери багажного отделения с электроприводом; после нажатия кнопки 8 раза в течение 30 секунд для электрического открытия/закрытия, электрическая функция будет отключена и возобновится через 30 секунд.

Во время открывания и закрывания защита от заземления срабатывает 8 раз подряд, электрическая функция отключится, а дверь багажного отделения закроется до полностью фиксированной позиции вручную, чтобы возобновить электрическую функцию.

#### **Ручное обучение**

После отключения питания дверь багажного отделения с электроприводом необходимо изучить вручную. Закройте дверь багажного отделения в положение блокировки, нажмите внешний переключатель двери багажного отделения и дождитесь, пока дверь багажного отделения откроется в максимальное положение, что означает успешное обучение.

#### **Аварийное открытие двери багажного отделения**

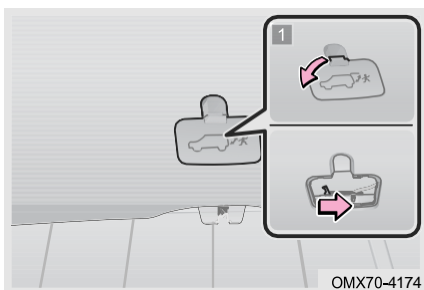

Дверь багажного отделения не может быть открыта, когда батарея разряжена или в подобных условиях. В этом случае откройте дверь багажного отделения с помощью переключателя аварийного устройства двери багажного отделения (остановите автомобиль как можно безопаснее, если позволяют условия).

Шаг 1: Сложите спинку заднего сиденья;

Шаг 2: Сядьте в заднюю часть автомобиля и откройте крышку аварийного устройства;

Шаг 3: Сдвиньте рукой переключатель аварийного устройства вправо, отпустите его, а затем толкните двери багажного отделения, чтобы открыть ее.

## 3-14. Крышка топливного бака

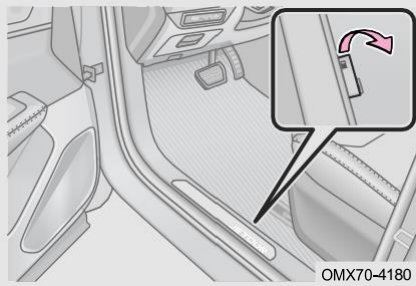

OMX70-4180

Шаг 1: Потяните ручку крышки топливного бака, и крышка топливного бака выскочит;

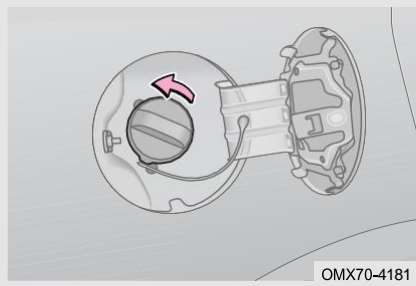

OMX70-4181

Шаг 2: Поверните крышку топливного бака против часовой стрелки, чтобы снять её;

Шаг 3: После заправки поверните крышку топливного бака по часовой стрелке, пока не услышите щелчок.

Шаг 4: Закройте крышку топливного бака.



## ПРОЧИТАЙТЕ

Топливо может загрязнять окружающую среду. Поэтому распыленное топливо должно быть собрано и утилизировано профессионалом.



## ВНИМАНИЕ

- Никогда не добавляйте дизельное топливо в топливный бак.
- После того как крышка топливной горловины будет плотно затянута, ослабьте усилие, и крышка слегка повернется в противоположном направлении. Это нормально.
- Чтобы предотвратить повреждение крышки, прикладывайте усилие только в направлении вращения. Не тяните и не поддевайте крышку.
- При открытии крышки топливного бака может быть слышен легкий свистящий звук, это нормально.
- Если во время заправки топливо переливается через край, немедленно вытрите его, чтобы избежать повреждения лакокрасочной поверхности автомобиля.
- Во время использования, если крышка топливного бака не закрыта, отведите автомобиль в безопасное место и остановите его, затем снова закройте крышку.

### 3. ВНУТРЕННЯЯ ФУНКЦИЯ

#### ОПАСНОСТЬ

- Перед заправкой выключите переключатель ENGINE START STOP и закройте все двери и окна.
- Не вдыхайте пары топлива, так как топливо содержит вещества, вредные для здоровья.
- Убедитесь, что крышка топливной горловины надежно затянута, чтобы предотвратить несчастный случай, вызванный разливом топлива.
- Поскольку бензин чрезвычайно легко воспламеняется, при заправке запрещается курить, а также не должно быть других искр или открытого огня.
- Не снимайте крышку топливной горловины быстро при ее открытии. В жаркую погоду при внезапном снятии крышки из заливной горловины могут вырваться пары топлива высокого давления, что может привести к травмам персонала.
- После выхода из автомобиля и перед тем, как открыть крышку топливного бака, прикоснитесь к неокрашенной металлической поверхности, чтобы снять статическое электричество. Важно разрядить статическое электричество перед заправкой, поскольку искры, возникающие в результате статического электричества, могут привести к воспламенению паров топлива во время заправки.
- Не пытайтесь продолжать заправку после автоматического выключения топливного пистолета! В противном случае топливный бак может быть переполнен, что приведет к вытеканию топлива из топливного бака, что легко может привести к возгоранию, взрыву и серьезным травмам.



4-1. Режим питания автомобиля	электроусилителем (EPS).....	125
Переключатель ENGINE START STOP.....	116	
Электрический замок рулевой колонки (автомобиль с механической трансмиссией) .....	116	
4-2. Запуск и выключение двигателя		
Нормальный запуск и выключение .....	117	
Запуск и остановка в аварийной ситуации .....	118	
Адаптивная система управления двигателем .....	119	
4-3. Бензиновый сажевый фильтр (GPF)		
Бензиновый сажевый фильтр (GPF) (при наличии) .....	119	
4-4. Трансмиссия		
Механическая трансмиссия. ....	120	
Автоматическая трансмиссия. ....	122	
4-5. Рулевая система		
Система рулевого управления с		
4-6. Тормозная система		
Система электрического стояночного тормоза (EPB).....	126	
Автоматическая система парковки (AUTO HOLD). ....	128	
Вакуумный усилитель.....	130	
Ножной тормоз.....	130	
4-7. Антиблокировочная тормозная система (ABS)		
Антиблокировочная тормозная система (ABS).....	132	
4-8. Система динамической электронной стабилизации кузова автомобиля		
Система динамической электронной стабилизации кузова автомобиля .....	134	
Расширенная функция .....	135	
4-9. Подушка безопасности (SRS)		
Подушка безопасности (SRS).....	136	

## 4. ВОЖДЕНИЕ АВТОМОБИЛЯ

### 4-1. Режим питания автомобиля

#### Переключатель ENGINE START STOP

Когда система обнаружит зарегистрированный смарт-ключ и отпущенную педаль тормоза, нажмите переключатель ENGINE START STOP, чтобы переключить режим зажигания автомобиля, при каждом нажатии переключателя ENGINE START STOP режим переключается один раз (ВЫКЛ – ACC – ВКЛ – START).

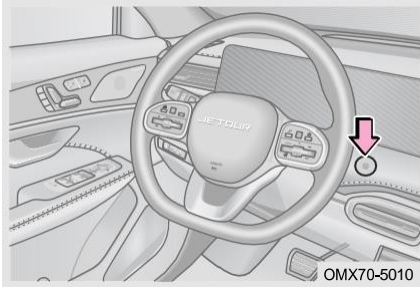

Режим ВЫКЛ (индикатор не загорается): Выключите все электроприборы.

Режим ACC: Можно использовать часть электроприборов.

Режим ВКЛ: Можно использовать все электроприборы.

Режим START: При режиме ACC/ВКЛ автомобиля нажмите педаль сцепления и переведите положение передачи в нейтральное положение (для моделей М/Т) или нажмите педаль тормоза и переведите положение передачи в Р (для моделей А/Т), мощность автомобиля переключится в режим START, и двигатель может быть запущен нажатием переключателя ENGINE START STOP.

#### ПРОЧИТАЙТЕ

Если переключатель ENGINE START STOP не нажат должным образом, режим зажигания автомобиля не может быть переключен или двигатель может не запуститься.

#### ВНИМАНИЕ

- При работающем двигателе, если вынуть смарт-ключ, двигатель не выключится автоматически.
- Когда двигатель не работает, переключите режим питания автомобиля в режим ВЫКЛ, чтобы предотвратить разрядку разряжен батареи.
- Если при работающем двигателе рычаг переключения передач переводится в положение R/N/D, двигатель выключается, и питание автомобиля переключается в режим ACC, отличный от режима ВЫКЛ. Переведите переключения рычаг в положение Р, питание автомобиля будет переключено в режим ВКЛ, и снова нажмите переключатель ENGINE START STOP, чтобы переключить его в режим ВЫКЛ.

#### Электрический замок рулевой колонки (автомобиль с механической трансмиссией)

Переключите питание автомобиля в режим выключения и откройте переднюю левую дверь, и электронный замок рулевой колонки будет заблокирован; С помощью

смарт-ключа в автомобиле переключите питание автомобиля в режим АСС/ВКЛ, электронный замок рулевой колонки автоматически разблокируется.

Когда питание автомобиля отключено, если передняя левая дверь не открыта в течение 10 минут, электронный замок рулевой колонки не заблокируется. Чтобы срабатывает блокировку электрического замка рулевой колонки, переключите питание автомобиля из режима ВКЛ в режим ВЫКЛ, реализуя противоугонную функцию автомобиля.

В некоторых случаях, например, при остановке автомобиля на склоне, между стопорным штифтом и рулевой колонкой возникает большое усилие и стопорный штифт может застрять, в этот момент, система попытается выполнить операцию разблокировки 3 раза в течение 3 секунд; Если электронный замок рулевой колонки не разблокируется, работайте в соответствии с инструкциями, отображаемыми на комбинации приборов, такими как «Нажмите переключатель ENGINE START STOP, чтобы возобновить питание» и «Нажмите переключатель ENGINE START STOP, поверните рулевое колесо и снимите блокировку рулевой колонки».

#### ВНИМАНИЕ

- Если электрический замок рулевой колонки по-прежнему не разблокируется и двигатель не запускается, обратитесь как можно скорее на авторизованный сервисный центр Jetour для проверки и ремонта.
- Если электронный замок рулевой колонки не разблокируется, пожалуйста, попробуйте несколько раз встряхнуть рулевое колесо, а затем нажмите переключатель ENGINE START STOP для разблокировки. Не поворачивайте руль с усилием.

## 4-2. Запуск и выключение двигателя

### Нормальный запуск и выключение

#### Перед запуском двигателя

Шаг 1: Перед тем, как сесть в автомобиль, проверьте окрестности автомобиля;

Шаг 2: Отрегулируйте положение сиденья, угол наклона спинки сиденья, высоту подголовника и угол наклона рулевого колеса;

Шаг 3: Отрегулируйте угол внутреннего и наружного зеркал заднего вида; Шаг

4: Выключите все лишнее освещение и электроприборы;

Шаг 5: Пристегните ремень безопасности;

Шаг 6: Убедитесь, что стояночный тормоз включен;

Шаг 7: Переведите передачу трансмиссии в нейтральное положение (для моделей М/Т) или переведите передачу трансмиссии в положение Р (для моделей А/Т);

Шаг 8: Питание автомобиля переключается в режим ВКЛ., проверьте, в норме ли индикатор неисправности и другие индикаторы на счетчике; если они ненормальные, немедленно обратитесь на авторизованную станцию обслуживания Jetour для проверки и ремонта;

#### Запуск двигателя

Смарт-ключ носится при себе или помещается в автомобиль, и его можно обнаружить обычным способом:

Шаг 1: При режиме АСС/ВКЛ автомобиля нажмите педаль сцепления и переведите передачу трансмиссии в нейтральное положение (для моделей М/Т) или нажмите педаль тормоза и переведите передачу трансмиссии в положение Р (для моделей А/Т);

## 4. ВОЖДЕНИЕ АВТОМОБИЛЯ

Шаг 2: Когда зажигание автомобиля переведено в режим START, нажмите переключатель ENGINE START STOP, чтобы запустить двигатель.

### ПРОЧИТАЙТЕ

При управлении переключателем ENGINE START STOP достаточно одного короткого сильного нажатия.

### После запуска двигателя

Скорость холостого хода двигателя контролируется электронной системой управления. При запуске двигателя высокая скорость может привести к повышению температуры двигателя, это нормально. После повышения температуры двигателя скорость автоматически снизится до нормальной скорости. В противном случае немедленно обратитесь в авторизованный сервисный центр Jetour для проверки и ремонта.

### ОПАСНОСТЬ

Выхлопные газы содержат вредные вещества, которые при вдыхании могут представлять серьезную опасность для здоровья. Используйте следующие методы, чтобы избежать вдыхания выхлопных газов:

- Не запускайте двигатель в течение длительного времени в непроветриваемом помещении, например, в гараже и т.д.
- При запуске двигателя в проветриваемом помещении кто-то должен управлять двигателем в автомобиле, переключать кондиционер в режим подачи наружного воздуха и устанавливать высокую скорость вентиляции.

### Выключение двигателя

Шаг 1: Остановите автомобиль и включите стояночный тормоз;

Шаг 2: Переведите рычаг переключения передач в положение P, нажмите переключатель ENGINE START STOP, чтобы выключить двигатель;

Шаг 3: Убедитесь, что двигатель выключен.

### ВНИМАНИЕ

- Не нажимайте педаль акселератора до выключения двигателя.
- После продолжительной езды на высокой скорости температура двигателя будет высокой. Не выключайте двигатель сразу после остановки автомобиля. Дайте двигателю поработать на холостом ходу в течение нескольких минут, а затем выключите двигатель после того, как его температура упадет. В противном случае двигатель может быть поврежден.

### Запуск и остановка в аварийной ситуации

#### Запуск двигателя в аварийной ситуации

Когда батарея смарт-ключа разряжена или сигнал серьезно нарушен, функция ENGINE START STOP не будет работать нормально. В этом случае запустите двигатель, выполнив следующие действия:

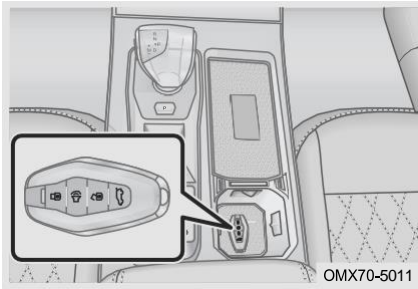

Шаг 1: Положите смарт-ключ на дно подстаканника лицевой стороной вверх, при этом направление, в котором нанесен логотип на ключе, должно совпадать с направлением передней части автомобиля; В это время не нажимайте на педаль сцепления (для моделей M/T) или педаль тормоза (для моделей A/T).

Шаг 2: Когда питание автомобиля переходит в режим ВКЛ, нажмите педаль тормоза и переведите передачу трансмиссии в положение Р. После того, как на комбинации приборов появится сообщение «Проверка прошла успешно, старт готов», нажмите переключатель ENGINE START STOP для запуска двигателя.

#### Выключение двигателя в аварийной ситуации

Когда системы автомобиля работают нормально во время движения, если двигатель необходимо остановить в случае возникновения чрезвычайной ситуации, выполните следующие действия:

Способ 1: Нажмите и удерживайте переключатель ENGINE START STOP в течение 3 секунд или более.

Способ 2: Коротко и непрерывно нажмите переключатель ENGINE START STOP более 2 секунд.

#### ОПАСНОСТЬ

Аварийная остановка двигателя во время движения серьезно повлияет на нормальное вождение автомобиля. Поэтому не используйте эту функцию, кроме как в чрезвычайной ситуации.

#### Адаптивная система управления двигателем

Если клемма аккумулятора отсоединена и снова подключена, питание автомобиля переключается в режим ВКЛ, а питание автомобиля будет переведено в режим ВЫКЛ после ожидания в течение 15 секунд перед запуском двигателя.



Аномальные явления (такие как тряска двигателя или неравномерный запуск) могут возникать на ранней стадии вождения, что является нормальным явлением, когда система управления двигателем снова учится адаптироваться к двигателю.

### 4–3. Бензиновый сажевый фильтр (GPF)

#### Бензиновый сажевый фильтр (GPF) (при наличии)

GPF может улавливать выбросы твердых частиц из выхлопных газов, чтобы уменьшить влияние выбросов твердых частиц от транспортных средств. Когда выбросы твердых частиц из GPF накапливаются в определенной степени, система регенерирует GPF конкретной стратегией.

## 4. ВОЖДЕНИЕ АВТОМОБИЛЯ

Когда загорается зеленый индикатор «» на комбинации приборов, во избежание длительной работы двигателя на холостом ходу двигайтесь со скоростью 60 км/ч и выше в целях безопасности и соответствия требованиям, пока индикатор не погаснет. Когда загорается желтый индикатор «» на комбинации приборов, количество частиц, захваченных в GPF, достигло предельного значения, обратитесь на авторизованный сервисный центр Jetour для проверки и ремонта.

■ Во время ежедневного вождения соблюдайте следующие меры предосторожности:

1. Избегайте частых поездок на короткие расстояния.
2. Избегайте длительной или частой работы двигателя на холостом ходу.
3. Избегайте длительной или частой работы двигателя на низких оборотах с полностью выжатой педалью газа.

### ОПАСНОСТЬ

Запрещается парковаться на сухих листьях, сене или других легковоспламеняющихся материалах или оставлять автомобиль на холостом ходу в течение длительного времени. При работающем двигателе или только что остановленном автомобиле высокая температура выхлопной трубы может привести к возгоранию.

## 4-4. Трансмиссия

### Механическая трансмиссия

Механическая трансмиссия состоит из шести ведущих передач переднего хода и одной передачи заднего хода.

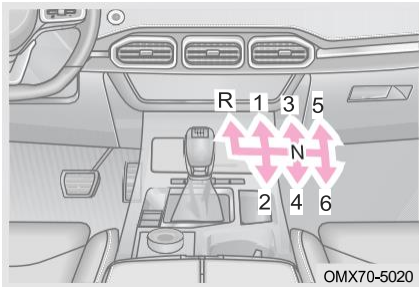

Шаг 1: Полностью выжмите педаль сцепления и педаль тормоза, затем переключите рычаг переключения передач на нужную передачу;

Шаг 2: Отпустите стояночный тормоз вручную или автоматически и отпустите педаль сцепления и педаль тормоза, чтобы медленно начать движение автомобиля.

### ПРОЧИТАЙТЕ

Механическая трансмиссия имеет устройство блокировки заднего хода, сначала поднимите устройство блокировки заднего хода, а затем нажмите на рычаг переключения передач, он переключится на передачу заднего хода.

**⚠ ВНИМАНИЕ**

- При движении под уклон или повороте всегда используйте пониженную передачу и никогда не используйте движение накатом в положении N.
- Не пропускайте передачу при переключении с низкой на высокую передачу.
- Не держите ногу на педали сцепления во время движения, чтобы избежать ненужного износа сцепления.
- Не кладите руку на рычаг переключения, когда нет необходимости управлять рычагом выбора/переключения передач, иначе это приведет к преждевременному износу вилки переключения.
- Категорически запрещается использовать метод работы «одно нажатие и одно отпускание» при работе с рычагом выбора/переключения передач. Рычаг переключения всегда следует удерживать рукой, чтобы уменьшить износ стопорного кольца синхронизатора.
- Заводя двигатель на 1-й передаче, полностью выжимайте педаль сцепления, чтобы полностью отключить трансмиссию от мощности двигателя и затем быстро переместите рычаг переключения передач в нейтральное положение.
- Перед включением заднего хода сначала устойчиво остановите автомобиль, полностью выжмите педаль сцепления и подождите около 3 секунд перед переключением на передачу заднего хода, что может эффективно уменьшить поломку зубьев при переключении в положение R и предотвратить плохое зацепление шестерни трансмиссии и создание шума.
- Если в трансмиссии обнаруживаются ненормальные явления, такие как ненормальные шумы, тяжелая работа и т. д., немедленно остановите автомобиль в безопасном месте вдали от проезжей части и своевременно свяжитесь с авторизованным сервисным центром Jetour для осмотра и ремонта, продолжайте движение после устранения неполадок.

**⚠ ОПАСНОСТЬ**

Во избежание аварийного движения автомобиля обязательно нажимайте педаль сцепления при переключении на любое положение передач.

**Понижение передачи**

1. Последовательно переключайтесь на пониженную передачу, не пропуская передачи.
2. В целях безопасности переключайтесь на пониженную передачу при движении вниз по крутому склону.
3. Правильно переключайтесь на пониженную передачу, когда снова начинаете ускоряться, для лучшего ускорения.

**⚠ ОПАСНОСТЬ**

Не переключайтесь на пониженную передачу для дополнительного торможения двигателем на скользкой поверхности. В противном случае ведущие колеса могут потерять сцепление с дорогой, что может привести к проскальзыванию колес и, как следствие, к потере контроля над автомобилем.

## 4. ВОЖДЕНИЕ АВТОМОБИЛЯ

### Автоматическая трансмиссия

#### Автоматическая

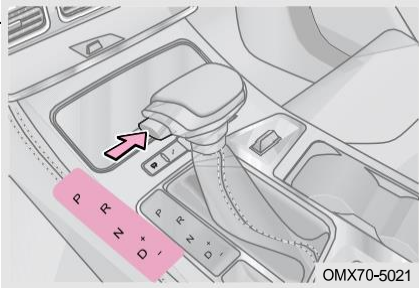

Шаг 1: Полностью нажмите педаль тормоза и нажмите кнопку на рычаге переключения передат, переведите рычаг переключения передат из положения P в положение D;

Шаг 2: Отпустите стояночный тормоз вручную или автоматически и отпустите педаль тормоза, чтобы медленно вести автомобиль.

#### ОПАСНОСТЬ

Во избежание аварийного движения автомобиля обязательно нажимайте педаль тормоза при переключении на любое положение передат.

#### Автоматическая трансмиссия (тип В)

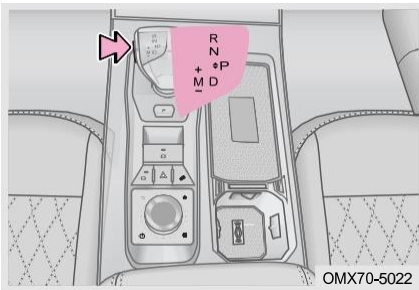

Шаг 1: Полностью нажмите педаль тормоза, переведите рычаг переключения передат из положения P в положение D;

Шаг 2: Отпустите стояночный тормоз вручную или автоматически и отпустите педаль тормоза, чтобы медленно вести автомобиль.

#### ПРОЧИТАЙТЕ

После того как автомобиль полностью остановится, нажмите кнопку P за рычагом переключения передат, чтобы переключиться в положение P. Переведите рычаг переключения передат вперед и назад, чтобы переключиться в другие положения (R, N, D).

#### ОПАСНОСТЬ

Во избежание аварийного движения автомобиля обязательно нажимайте педаль тормоза при переключении на любое положение передат.

#### Режим вождения

Во время эксплуатации водитель может выбрать спортивный режим (SPT), экономичный режим (ECO) и обычный режим (NOR); Режим ECO улучшает экономию топлива автомобиля; Режим SPORT улучшает управляемость автомобиля и скоростные показатели. Вы можете выбрать режим вождения в соответствии с различными дорожными условиями.



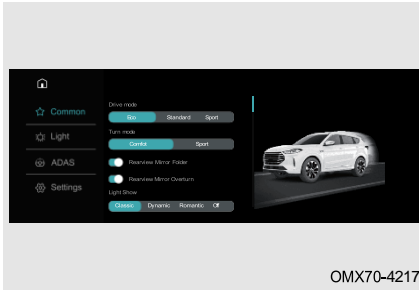

Режим вождения можно выбрать между эко-режимом /обычным режимом/спортивным режимом в аудиосистеме.

OMX70-4217

### Введение в положение передачи

Во время вождения водитель может выбрать автоматический режим и ручной режим (M). Соответствующая информация о передаче для выбранного положения передачи будет отображена на комбинации приборов.

Отображение положения передачи на комбинации приборов в автоматическом режиме: P, R, N, D.

Отображение положения передачи на комбинации приборов в ручном режиме (M): 1, 2, 3, 4 и 5.

Следующая информация поможет вам понять назначение и порядок операции различных передач, чтобы сделать правильный выбор в соответствии с реальными потребностями во время операции.

Положение передачи		Функция
Автоматический режим	P	Это парковочное положение. Ведущие колеса механически заблокированы. Двигатель можно запустить.
	R	Это положение заднего хода. Загорятся задние фонари и заработает система помощи при парковке.
	N	Это нейтральное положение. Используется для кратковременной остановки на холостом ходу.
	D	Это ведущая передача вперед. Трансмиссия автоматически переключается вверх и вниз между всеми передними ведущими передачами в зависимости от нагрузки на двигатель и скорости автомобиля.
Ручной режим (M)	+	Нажмите рычаг переключения передач в направлении + один раз, трансмиссия поднимется на одну передачу.
	-	Нажмите рычаг переключения передач в направлении - один раз, трансмиссия понизится на одну передачу.

### Аварийный режим

При возникновении неисправности в системе трансмиссии автоматически активируется аварийный режим, при этом желтый индикатор «» на комбинации приборов остается включенным; коробка передач не может работать нормально, автомобиль замедляется и движется на низкой скорости только с одной передачей переднего хода и одной передачей заднего хода.

## 4. ВОЖДЕНИЕ АВТОМОБИЛЯ

### ВНИМАНИЕ

Вождение на большие расстояния в аварийном режиме не допускается. В противном случае трансмиссия будет повреждена, немедленно обратитесь в авторизованный сервисный центр Jetour для проверки и ремонта.

Когда автомобиль останавливается на склоне, рекомендуется нажать на педаль тормоза или включить стояночный тормоз. При постоянной остановке автомобиля легким нажатием на педаль акселератора сцепление трансмиссии будет находиться в скользком состоянии, в это время температура сцепления будет быстро повышаться, что легко может привести к износу и повлиять на срок службы трансмиссии; Пожалуйста, старайтесь избегать движения в гору на большие расстояния с полной нагрузкой, чтобы предотвратить высокую температуру сцепления; Если на комбинации приборов отображается сигнал тревоги о температуре трансмиссии, в серьезных случаях автомобиль остановится из-за высокой температуры сцепления, что является стратегией защиты сцепления во избежание отказа трансмиссии; Когда это произойдет, пожалуйста, остановите автомобиль на обочине, переведите рычаг переключения передач в положение P, включите стояночный тормоз и двигайтесь в обычном режиме до тех пор, пока температура сцепления падает.

## 4–5. Рулевая система

## Система рулевого управления с электроусилителем (EPS)

Система рулевого управления с электроусилителем использует крутящий момент, создаваемый двигателем, в качестве источника энергии системы рулевого управления, вместо вспомогательного метода, используемого в обычном автомобиле, то есть гидравлический насос приводится в действие двигателем.

 ВНИМАНИЕ

- Не удерживайте рулевое колесо в крайнем положении более 5 секунд при работающем двигателе.
- Частое обращение с рулевым колесом и его поворот в течение длительного периода времени могут привести к повреждению системы электроусилителя рулевого управления (EPS).
- Электродвигатель EPS издает нормальный рабочий звук при быстром повороте рулевого колеса.

## Режим усилия рулевого управления

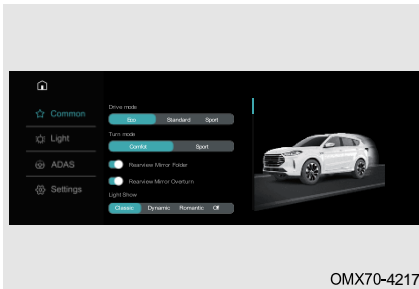

Во время работы водитель может выбрать спортивный режим и режим комфорта, а вы можете выбирать в соответствии с различными дорожными условиями.

При первом включении автомобиля режим рулевого управления по умолчанию – спортивный. По сравнению со спортивным режимом усилие на руле в комфортном режиме уменьшено, и рука чувствует себя спокойно.

Примечание: Во время вождения и рулевого управления не разрешается переключать режим рулевого управления.

## Индикатор системы рулевого управления с электроусилителем (EPS)



При наличии неисправности загорается желтый индикатор «» на приборной панели.

 ОПАСНОСТЬ

При неисправности системы рулевого управления с электроусилителем (EPS), несмотря на то, что автомобиль по-прежнему имеет обычное рулевое управление, им следует управлять с осторожностью. Как можно скорее обратитесь на авторизованный сервисный центр Jetour для проверки и ремонта.

## 4. ВОЖДЕНИЕ АВТОМОБИЛЯ

### 4–6. Тормозная система

#### Система электрического стояночного тормоза (EPB)

Система EPB – это технология, которая объединяет временное торможение во время движения и длительное торможение после остановки, а также реализует стояночный тормоз с помощью электронного управления. Эта технология заменяет традиционный ручной тормоз.

#### Методы использования

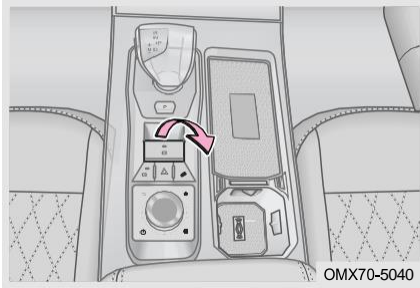

- Поставьте стояночный тормоз вручную

После того, как автомобиль устойчиво остановится, переведите питание автомобиля в режим ВКЛ или запустите двигатель, нажмите кнопку электрического стояночного тормоза,

« (P) » красный индикатор на комбинации приборов и индикатор кнопки электрического стояночного тормоза остаются включенными, указывая на то, что функция стояночного тормоза включена.

После того, как автомобиль устойчиво остановится, переведите рычаг переключения передач в положение P и переведите питание автомобиля в выключенный режим, стояночный тормоз может быть применен автоматически с помощью системы электрического стояночного тормоза (EPB).

- Отпустите стояночный тормоз вручную

При переключении питания автомобиля в режим ВКЛ или запуске двигателя нажмите педаль тормоза и нажмите кнопку электрического стояночного тормоза вручную « (P) » красный индикатор на комбинации приборов и индикатор кнопки электрического стояночного тормоза погаснут, указывая на то, что функция стояночного тормоза отключена.

- Автоматическое отключение стояночного тормоза (для моделей M/T)

Запустите двигатель, пристегните ремень безопасности и закройте дверь со стороны водителя, затем отпустите педаль сцепления и медленно нажимайте на педаль акселератора рычагом переключения передач в положении D или R на ровной дороге, чтобы автоматически отключить электрический стояночный тормоз, и красный индикатор « (P) » на комбинации приборов погаснет.



- Автоматическое отключение стояночного тормоза (для моделей A/T)

Запустите двигатель, пристегните ремень безопасности и закройте дверь со стороны водителя, затем медленно нажмите на педаль акселератора рычагом переключения передач в положении D или R на ровной дороге, чтобы автоматически отключить электрический стояночный тормоз, и красный индикатор « (P) » на комбинации приборов погаснет.

 ВНИМАНИЕ

- При буксировке автомобиля необходимо отпустить стояночный тормоз а рычаг переключения трансмиссию в нейтральном положении.
- Если педаль акселератора нажимается очень медленно, автоматический сброс автоматической парковки задерживается. Это нормально.
- При нажатии на педаль тормоза для отпускания или включения стояночного тормоза педаль тормоза может слегка подниматься или опускаться, просто сильно нажмите на тормоз.
- При автоматическом отпускании электрического стояночного тормоза пристегните ремень безопасности и закройте дверь со стороны водителя. Невыполнение этого требования может привести к невыполнению условий автоматического отключения стояночного тормоза.
- Электрический стояночный тормоз (EPB) нельзя использовать, если аккумулятор автомобиля разряжен. Для запуска двигателя можно использовать соединительные кабели, подробности см. в разделе «Управление автомобилем в случае бедствия».
- При включении и отпускании электрического стояночного тормоза из задней части автомобиля может быть слышен «свистящий» звук. Это рабочий звук, издаваемый стояночным тормозом, и он является нормальным.
- Если автомобиль движется по инерции после остановки в течение короткого промежутка времени, система автоматически увеличивает усилие стояночного тормоза, чтобы удерживать его в целях безопасности. Когда усилие стояночного тормоза увеличивается, система работает слышно. Это нормально.

 ОПАСНОСТЬ

- Чтобы избежать случайного движения автомобиля, в режиме автоматической парковки подтвердите положение переключения передач, прежде чем нажимать на педаль акселератора для трогания с места.
- Чтобы избежать случайного движения автомобиля, при остановке или выходе из автомобиля после срабатывания EPB «» красный индикатор на комбинации приборов и индикатор кнопки электрического стояночного тормоза выключаются после того, как они включатся на определенное время, проверьте, загораются ли «» красный индикатор на комбинации приборов и индикатор кнопки электрического стояночного тормоза, чтобы убедиться что электрический стояночный тормоз установлен правильно.

**Ф у н к ц и я а в а р и й н о г о т о р м о ж е н и я**

Если ручной тормоз не работает, непрерывно нажимайте на кнопку электрического стояночного тормоза, чтобы принудительно затормозить стояночным тормозом. В этом процессе «» мигает красный индикатор на комбинации приборов. Отпустите кнопку, чтобы выйти из режима экстренного торможения.

## 4. ВОЖДЕНИЕ АВТОМОБИЛЯ

### ОПАСНОСТЬ

- Когда активирована функция экстренного торможения, она будет издавать звук. Это нормально.
- При экстренном торможении электрический стояночный тормоз задействует торможение с постоянным замедлением, которое отличается от желаемого водителем замедления, и тормозной путь будет другим.
- Используйте эту функцию осторожно во время обычного вождения. Во время движения пассажиры не должны случайно касаться кнопки. В противном случае это может привести к аварии.
- Функция экстренного торможения может быть включена только в экстренных случаях, таких как отказ стояночного тормоза или заедание педали тормоза. Система программы динамической электронной стабилизации кузова транспортного средства и ее компоненты не могут превышать физического предела сцепления с дорогой. Использование функции экстренного торможения на ветреных дорогах, опасных трассах, в условиях интенсивного движения или суровой погоды может привести к заносу, боковому скольжению или буксованию, поэтому, пожалуйста, будьте осторожны.

**Отключение электрического тормоза при парковке**  
В некоторых особых обстоятельствах (например, при буксировке автомобиля, автоматической мойке автомобиля) переключите питание автомобиля в режим ВЫКЛ, нажимая электрический стояночный тормоз более 3 секунд, затем отпустите переключатель EPB, в это время электрический стояночный тормоз (EPB) не будет выполнять автоматическую парковку.

### Автоматическая система парковки (AUTO HOLD)

Система автоматической парковки используется для предотвращения скатывания автомобиля, когда он стоит на месте и трогается с места.

#### Методы использования

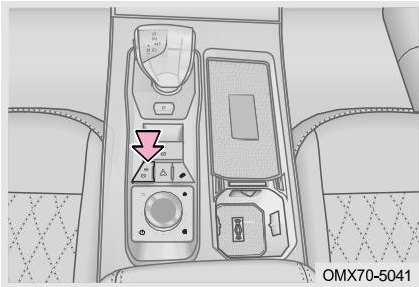

#### ■ Условия работы автоматической парковки

Двигатель запущен, водительская дверь должным образом закрыта и ремень безопасности водителя пристегнут.

#### ■ Включение автоматической парковки

При выполнении условий автоматической парковки нажмите кнопку автоматической парковки, индикатор на кнопке остается включенным, указывая на то, что функция автоматической парковки включена.

### ■ Активация функции автоматической парковки

Когда функция автоматической парковки включена, нажмите педаль тормоза, автомобиль из движения перейдет в неподвижное состояние, после чего активируется функция автоматической парковки.

Нажмите педаль тормоза, когда автомобиль стоит, одновременно включите функцию автоматической парковки и при соблюдении условий автоматической парковки активируется функция автоматической парковки.

### ■ Отключение автоматической парковки

Когда функция автоматической парковки включена, нажмите кнопку автоматической парковки, чтобы отключить функцию автоматической парковки. Индикатор на кнопке автоматической парковки гаснет, указывая на то, что автомобиль вышел из функции автоматической парковки.

Когда функция автоматической парковки активирована, нажмите переключатель автоматической парковки, чтобы отключить функцию автоматической парковки. Индикатор на переключателе автоматической парковки выключится, показывая, что автомобиль вышел из функции автоматической парковки и переключился на функцию стояночного тормоза.

### ■ Функция автоматического отключения парковки

Способ отключения автоматического стояночного тормоза такой же, как и у электрического стояночного тормоза, включая ручное и автоматическое отключение.

### ВНИМАНИЕ

- Всегда правильно паркуйте автомобиль в соответствии с правилами техники безопасности и старайтесь не навредить себе и пешеходам.
- Если педаль акселератора нажимается очень медленно, автоматический сброс автоматической парковки задерживается. Это нормально.
- Обязательно отключите функцию автоматической парковки перед тем, как заехать на автомойку. Для получения подробной информации обратитесь к «Электрическому аварийному выключению при парковке» в этом разделе.
- Когда активирована функция автоматической парковки, откройте дверь водителя или отстегните ремень безопасности водителя, автоматическая парковка переключится на электрическую парковку.
- Система автоматической парковки (AUTO HOLD) не может использоваться при разряженном аккумуляторе автомобиля. Для запуска двигателя можно использовать соединительные кабели, подробности см. в разделе «Управление автомобилем в случае бедствия».
- Когда функция автоматической парковки включена, откройте дверь водителя или отстегните ремень безопасности водителя, чтобы выйти из функции автоматической парковки, закройте дверь и снова пристегните ремень безопасности водителя, чтобы снова активировать функцию.
- После включения функции автоматической парковки система автоматической парковки автоматически припаркует автомобиль после полной остановки автомобиля из состояния движения с помощью стояночного тормоза, но передача трансмиссии все еще находится в положении D или R. Рекомендуется переключаться на N для короткой парковки и переключаться на P для длительной парковки.

## 4. ВОЖДЕНИЕ АВТОМОБИЛЯ

### ОПАСНОСТЬ

Чтобы избежать случайного движения автомобиля, в режиме автоматической парковки подтвердите положение переключения передач, прежде чем нажимать на педаль акселератора для трогания с места.

### Вакуумный усилитель

Вакуумный усилитель управляется вакуумом двигателя и работает только при работающем двигателе. Поэтому не садитесь за руль автомобиля с выключенным двигателем.

### ОПАСНОСТЬ

Не останавливайте автомобиль с выключенным двигателем во время движения под уклон. Чтобы добиться лучшего эффекта торможения, переключитесь на пониженную передачу перед спуском с холма.

Если вакуумный усилитель не работает из-за буксировки автомобиля или неисправности, педаль тормоза следует нажимать сильнее, чем обычно, чтобы компенсировать эффект усиленного торможения.

При нормальной температуре мы рекомендуем дать двигателю поработать на холостом ходу в течение 15 секунд после запуска автомобиля, если температура ниже, то время больше. Это делается для того, чтобы он мог быстро нагреваться и активировать трехкомпонентный катализатор, а также повысить эффективность преобразования выхлопных газов. Это также может помочь восстановить вакуум в тормозах, если автомобиль был припаркован в течение длительного времени. Мы рекомендуем запускать двигатель на холостом ходу в течение 15 секунд каждый раз, когда вы заводите автомобиль.

### Ножной тормоз

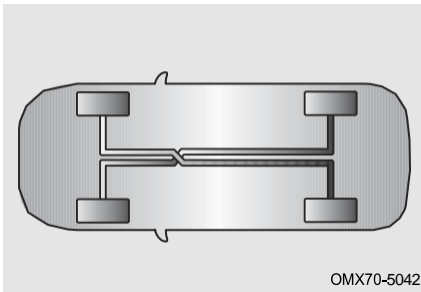



Тормозная система имеет конструкцию типа X, двухконтурную тормозную систему; Система представляет собой гидравлическую систему с двумя независимыми подсистемами. Если одна из подсистем выходит из строя, другая система все еще может выполнять функцию торможения. Однако усилие нажатия на педаль тормоза будет больше обычного, как и тормозной путь, а индикатор неисправности тормозной системы останется включенным.

### Индикатор тормозной системы

При наличии неисправности горит красный индикатор  на комбинации приборов.



**⚠ ОПАСНОСТЬ**

- Когда загорается красная индикатор «» на приборной панели, проверьте уровень тормозной жидкости, долийте тормозную жидкость, когда он ниже линии MIN. Если причина неизвестна, немедленно обратитесь в авторизованный сервисный центр Jetour.
- Если во время движения на приборной панели загорается красная индикатор «», возможно, вышла из строя одна из подсистем двухконтурной тормозной системы. Остановите автомобиль в безопасном месте вдали от большого потока автомашин, включите питание автомобиля, свяжитесь с авторизованным сервисным центром Jetour.

**Меры предосторожности для тормозной системы**

1. Если во время торможения рулевое колесо постоянно трясется или вибрация передается на рулевое колесо, немедленно обратитесь в авторизованный сервисный центр Jetour для проверки и ремонта.
2. При движении вниз по склону переключитесь на пониженную передачу, чтобы в полной мере использовать эффект торможения двигателем и избежать длительного использования тормозов. Невыполнение этого требования может привести к перегреву тормозов и увеличению тормозного пути, а в серьезных случаях тормоза могут даже временно утратить свою эффективность.
3. Тормозная система иногда издает некоторые шумы во время работы, что является нормальным, но, если вы слышите трение металла или свистящие звуки в течение определенного периода времени, возможно, тормозные колодки серьезно изношены, и вам необходимо обратиться на авторизованную станцию обслуживания Jetour для замены.
4. Новые тормозные колодки должны быть вставлены для достижения оптимального тормозного эффекта. Тормозной эффект на первых 200 км не оптимален. В этом случае нажмите педаль тормоза сильнее, чтобы компенсировать эффект торможения.
5. Влажный тормоз может вызвать ненормальное замедление автомобиля или увод автомобиля в сторону при торможении. Слегка нажмите на педаль тормоза, чтобы проверить эффективность тормозов. После движения по глубокой воде сохраняйте безопасную скорость автомобиля и слегка нажимайте на педаль тормоза до тех пор, пока функция торможения не восстановится.
6. Состояние износа тормозных накладок во многом зависит от условий их работы и стиля вождения. Для автомобилей, в основном используемых в городском движении, частые запуски и остановки ухудшают рабочее состояние тормозных накладок. Поэтому, пожалуйста, обратитесь на авторизованную станцию обслуживания Jetour в соответствии с указанным пробегом обслуживания, чтобы проверить толщину тормозных накладок или заменить их при необходимости.

### 4–7. Антиблокировочная тормозная система (ABS)

#### Антиблокировочная тормозная система (ABS)

ABS может предотвратить блокировку колеса при чрезмерном торможении или при торможении на скользкой дороге, предотвращая скольжение или занос автомобиля и поддерживая устойчивость транспортного средства.



ABS не работает при обычном торможении и немедленно включается только при экстренном торможении

(педаль тормоза пульсирует с шумом, обеспечивая эффективность торможения и рулевого управления, если места достаточно, автомобиль также может объезжать препятствия). Никогда не отпускайте педаль тормоза в этом случае.

#### ⚠ ВНИМАНИЕ

Размер шин, технические характеристики и износ рисунка протектора серьезно влияют на работу ABS. Сменные шины должны иметь тот же размер, грузоподъемность и конструкцию, что и оригинальные. Если шина вышла из строя, рекомендуется заменить ее на оригинальную на авторизованной станции технического обслуживания Jetour.

#### ⚠ ОПАСНОСТЬ

- Всегда ведите машину осторожно и не забывайте снижать скорость во время поворота.
- Если ABS неисправна, как можно скорее обратитесь на авторизованную сервисную станцию Jetour для проверки и ремонта.
- Хотя ABS может обеспечить наилучший эффект торможения, тормозной путь сильно зависит от дорожных условий.
- Во время движения в дождливую погоду правильно контролируйте скорость автомобиля, потому что, если колесо пробуксовывает, ABS потеряет способность управлять автомобилем.
- Кроме того, антиблокировочная тормозная система не может устранить риски, связанные с вождением вплотную, движением по воде, быстрым поворотом или движением по плохим дорожным покрытиям, и не может предотвратить несчастные случаи, вызванные невнимательным или неправильным вождением.
- Несмотря на то, что ABS может помочь в управлении автомобилем, убедитесь, что едете осторожно, поддерживаете умеренную скорость и держитесь на безопасном расстоянии от движущихся впереди автомобиля. Существуют определенные ограничения в устойчивости автомобиля и эффекте работы рулевого колеса, даже если работает ABS.
- ABS не может обеспечить сокращение тормозного пути в любой ситуации. При движении автомобиля с цепями противоскольжения на песчаных или заснеженных дорогах автомобилям с ABS может потребоваться более длинный тормозной путь по сравнению с автомобилями без ABS.

**Система распределения тормозных усилий (EBD)**

EBD автоматически регулирует коэффициент распределения тормозного усилия между передней и задней осями в соответствии с разницей передачи осевой нагрузки, вызванной торможением, для повышения эффективности торможения. Кроме того, EBD работает вместе с ABS для повышения стабильности торможения. Кроме того, при торможении на повороте тормозное усилие внутреннего и внешнего колеса регулируется для повышения устойчивости торможения.

**Индикатор антиблокировочной тормозной системы**

При наличии неисправности «» горит желтый индикатор на приборной панели.

** ПРОЧИТАЙТЕ**

Если ABS не работает, эта функция может работать неправильно, пожалуйста, как можно скорее обратитесь на авторизованный сервисный центр Jetour для проверки и ремонта.

** ОПАСНОСТЬ**

Когда индикатор неисправности антиблокировочной тормозной системы и индикатор неисправности тормозной системы загорятся одновременно, припаркуйте свой автомобиль в безопасном месте вдали от основных транспортных средств и как можно скорее обратитесь в авторизованную станцию технического обслуживания Jetour.

**Ограничение функции**

■ Элементы системы ABS при работе могут издавать звуковые сигналы, например:

1. Звук нажатия на педаль тормоза.
2. Звук удара между подвеской и кузовом автомобиля из-за экстренного торможения.
3. Звук работы мотора, электромагнитного клапана и обратного насоса в гидравлическом блоке.
4. Звук работы электромагнитного клапана при вмешательстве EBD в процесс торможения.
5. После включения питания автомобиля или запуска двигателя в течение короткого времени будет слышен жужжание, указывающее на то, что выполняется самотестирование системы.

■ Всегда соблюдайте безопасную дистанцию до впереди идущего автомобиля в следующих ситуациях:

1. При движении по неровной дороге.
2. При движении по дорогам с выбоинами или неровным покрытием.
3. При движении с цепями противоскольжения.
4. При движении по грунтовым, гравийным или заснеженным дорогам.

### 4–8. Система динамической электронной стабилизации кузова автомобиля

#### Система динамической электронной стабилизации кузова автомобиля

Система динамической электронной программы стабилизации кузова автомобиля обеспечивает устойчивость автомобиля в случае превышения или недостаточной поворачиваемости. Когда обнаруживается разница между ожидаемым состоянием движения и фактическим состоянием автомобиля, начинает работать система динамической электронной стабилизации кузова автомобиля. Улучшите устойчивость при вождении с помощью системы динамической электронной стабилизации кузова автомобиля и системы регулировки тягового усилия (TCS), которые помогут вам плавно реагировать в сложных условиях вождения (например, когда животное внезапно появится на дороге), чтобы избежать нестабильности автомобиля.

#### Переключатель системы динамической электронной стабилизации кузова автомобиля

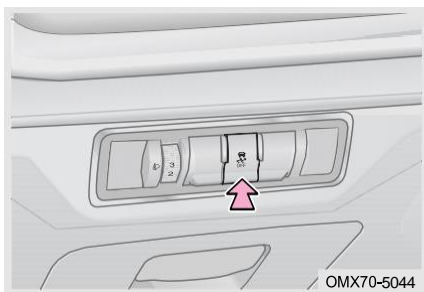

Когда питание автомобиля переключается в режим ВКЛ, переместите диск (как показано на рисунке) вперед, индикатор включения системы динамической электронной программы стабилизации кузова автомобиля загорится, и система динамической электронной программы стабилизации кузова автомобиля выключится; Снова переместите диск (как показано на рисунке) вперед, индикатор переключатель системы динамической электронной программы стабилизации кузова транспортного средства выключается, и включается система динамической электронной программы стабилизации кузова транспортного средства.

#### ■ Функция ВЫКЛ

Примечание: Для обеспечения максимальной безопасности вождения система динамической электронной стабилизации кузова автомобиля включается при запуске автомобиля.

Если функция системы динамической электронной стабилизации кузова автомобиля не работает, возможно:

1. Переключатель питания автомобиля в режим ВЫКЛ.
2. Сбой в работе системы динамической электронной стабилизации кузова автомобиля.
3. Переключатель системы динамической электронной стабилизации кузова автомобиля нажат непрерывно более 10 секунд.

4. Работает антиблокировочная тормозная система или система динамической электронной стабилизации кузова автомобиля.

### Индикатор системы динамической электронной стабилизации кузова автомобиля

При выключении горит желтый индикатор «» на приборной панели.

Во время работы на комбинации приборов мигает желтый индикатор «».

При наличии неисправности «» горит желтый индикатор на приборной панели.

#### ПРОЧИТАЙТЕ

Если система динамической электронной стабилизации кузова автомобиля неисправна, эта функция может работать неправильно, пожалуйста, как можно скорее обратитесь на авторизованный сервисный центр Jetour для проверки и ремонта.

#### ОПАСНОСТЬ

- Во время работы системы динамической электронной программы стабилизации кузова автомобиля чрезмерная скорость движения, резкие повороты или плохие дорожные условия могут привести к несчастным случаям.
- Функция системы динамической электронной стабилизации кузова автомобиля не может полностью гарантировать, что вы сможете управлять автомобилем, если он потерял управление из-за различных экстремальных ситуаций. Даже при наличии системы динамической электронной стабилизации кузова автомобиля всегда соблюдайте законы и правила, чтобы избежать несчастных случаев.

### Ограничение функции

■ Система динамической электронной стабилизации кузова автомобиля должна быть отключена при следующих условиях:

1. При движении с цепями противоскольжения.
2. При движении на стенде проверки подвески автомобиля.
3. При движении по дорогам с глубоким снегом или рыхлым гравием.

#### ПРОЧИТАЙТЕ

Для улучшения сцепления автомобиля с дорогой при движении по песку или гравию рекомендуется отключать ESP.

### Расширенная функция

#### Система распределения тормозных усилий (EBD)

Эта система автоматически регулирует коэффициент распределения тормозного усилия между передней и задней осями в соответствии с разницей передачи осевой нагрузки, вызванной торможением, для повышения эффективности торможения. Кроме того, EBD работает вместе с ABS для повышения стабильности торможения. Кроме того, при торможении на повороте тормозное усилие внутреннего и внешнего колеса можно отрегулировать для повышения устойчивости торможения.

## 4. ВОЖДЕНИЕ АВТОМОБИЛЯ

### Система контроля тяги (TCS)

При трогании с места или резком ускорении ведущие колеса могут проскальзывать. В случае движения по скользкой дороге, такой как заснеженная или обледенелая, направление движения может выйти из-под контроля и создать опасную ситуацию. Когда TCS обнаруживает, что скорость управляемого колеса ниже, чем скорость ведущего колеса (своего рода симптом проскальзывания) с помощью датчика, она посылает сигнал для регулировки момента зажигания, уменьшения открытия дроссельной заслонки, переключения на пониженную передачу или торможения колес, чтобы колесо больше не пробуксовывало.

### Гидравлическая система помощи при торможении (HBA)

Эта система используется для сокращения тормозного пути при экстренном торможении. В экстренной ситуации водитель обычно вовремя тормозит, но, как правило, не применяет максимальное тормозное усилие, тем самым удлиняя тормозной путь. В этом случае система HBA будет работать: Когда водитель быстро нажимает педаль тормоза в аварийной ситуации с недостаточной силой, система HBA быстро увеличивает тормозное давление до максимального уровня, заставляя антиблокировочную систему тормозов сокращать тормозной путь быстрее и эффективнее.

### Система предотвращения опрокидывания (RMI)

Эта система используется для предотвращения опрокидывания автомобиля на дороге при управлении автомобилем в динамическом (например, при смене полосы движения) состоянии.

### Система управления спуском с холма (HHC)

Эта система предотвращает движение автомобиля назад при трогании с места на подъеме. После того как автомобиль останавливается, HHC использует датчик продольного ускорения, чтобы определить, находится ли автомобиль на склоне. Когда транспортное средство трогается с места на склоне для движения вверх или задним ходом, автоматически срабатывает HHC. Во время трогания с места, после того как водитель отпускает педаль тормоза, система поддерживает прежнее тормозное давление в течение 1–2 секунд, чтобы удержать автомобиль. По мере увеличения крутящего момента тормозное давление постепенно снижается, что позволяет избежать несчастных случаев, вызванных движением автомобиля назад при трогании с места на склоне.

## 4–9. Подушка безопасности (SRS)

### Подушка безопасности (SRS)

При серьезном лобовом/боковом столкновении подушки безопасности (SRS) раскрываются и работают вместе с ремнями безопасности для защиты пассажиров в автомобиле. Подушки безопасности (SRS) могут более равномерно распределять силу удара по верхней части тела пассажиров, поэтому их тела двигаются медленно даже приостановятся, тем самым снижая риск травм пассажиров и водителя. После срабатывания подушки безопасности (SRS) двери автоматически разблокируются, загорятся плафоны освещения и аварийная сигнализация.

## Положение подушки безопасности (SRS)

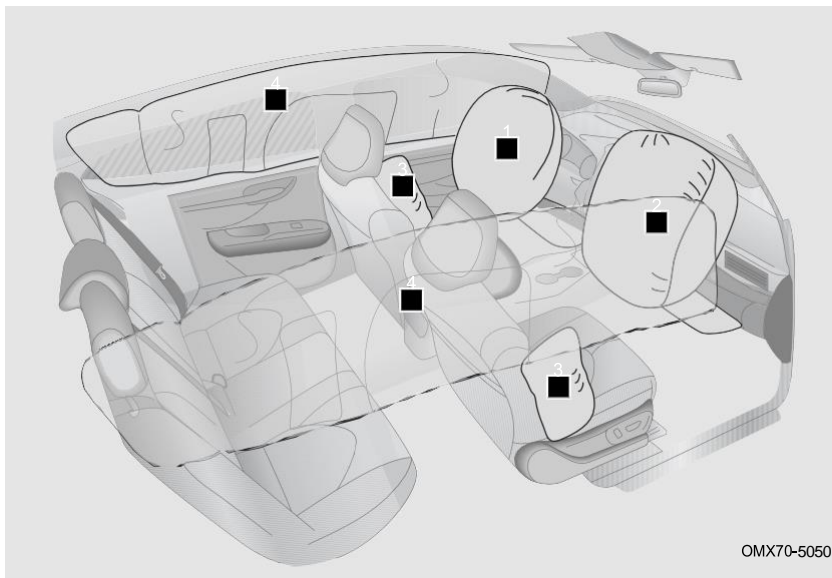

- |   |   |
|---|---|
| <b>1</b> Фронтальная подушка безопасности водителя                    | <b>2</b> Фронтальная подушка безопасности переднего пассажира |
| <b>3</b> Боковая подушка безопасности переднего сиденья (при наличии) | <b>4</b> Боковая подушка безопасности шторки (при наличии)    |

## Правильное использование подушки безопасности

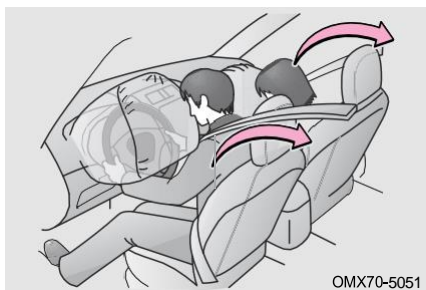

В случае серьезного лобового столкновения подушка безопасности водителя, подушка безопасности переднего лобового пассажира работают вместе с ремнем безопасности, чтобы помочь уменьшить травмы головы или груди водителя и переднего пассажира, вызванные ударом о внутренние компоненты. (Фронтальная подушка безопасности переднего пассажира может быть активирована, даже если на пассажирском сиденье нет человека).

## 4. ВОЖДЕНИЕ АВТОМОБИЛЯ

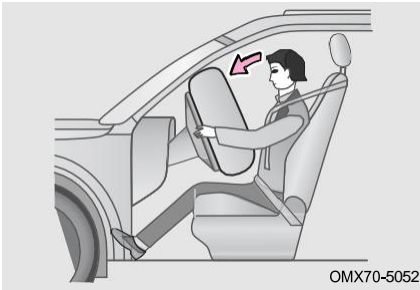

Подушка безопасности работает вместе с ремнем безопасности для обеспечения безопасности водителя и пассажиров. Однако подушка безопасности не является заменой ремня безопасности. Кроме того, подушка безопасности сработает только тогда, когда степень столкновения автомобиля достигнет проектного состояния. В некоторых столкновениях ремни безопасности являются единственным средством защиты. Пристегивание ремня безопасности во время столкновения может помочь снизить риск столкновения с предметами внутри автомобиля или быть выброшенным из автомобиля, а также эффективно защитить водителя и пассажиров. Поэтому все люди в автомобиле должны правильно пристегиваться ремнями безопасности. Подушки безопасности и ремни безопасности могут обеспечить защиту только взрослых, они не предназначены для защиты младенцев и детей младшего возраста.

Подушка безопасности создает значительную силу в момент срабатывания. Во избежание травм, вызванных срабатыванием подушки безопасности, водитель и пассажиры должны принять правильную позу сидя, правильно пристегнуть ремень безопасности и отрегулировать положение сиденья, никогда не подходить слишком близко к подушке безопасности (например, сидеть на краю сиденья или наклон туловища вперед). Для автомобилей, оснащенных боковой подушкой безопасности переднего сиденья (при наличии) и боковой подушкой безопасности шторки (при наличии), убедитесь, что верхние конечности находятся на достаточном расстоянии от боковой части автомобиля, чтобы избежать травм во время срабатывания.



**⚠ ВНИМАНИЕ**

- Подушка безопасности не может защитить нижнюю часть тела пассажира.
- Подушка безопасности быстро сжимается после срабатывания, что может гарантировать, что обзор водителя вперед не будет заблокирован.
- Соответствующие части подушки безопасности будут выделять тепло после развертывания. Не прикасайтесь сразу к соответствующим частям подушки безопасности, чтобы избежать травм.
- Подушка безопасности – это устройство не многократного использования. Как только подушка безопасности развернута, соответствующие части подушки безопасности должны быть заменены.
- Если места, где хранятся подушки безопасности, такие как рулевое колесо и приборная панель, повреждены или треснуты, как можно скорее обратитесь на авторизованный сервисный центр Jetour для замены.
- Развертывание и сжатие подушки безопасности завершаются за короткий промежуток времени и не могут защитить от повторного удара, который может произойти впоследствии.
- Подушка безопасности не предназначена ни для удара сзади, ни для легкого лобового столкновения, ни для опрокидывания автомобиля, и она не работает при торможении автомобиля в экстренной ситуации.
- После срабатывания подушки безопасности выделяют некоторое количество дыма и пыли. Для людей с астмой или другими респираторными проблемами можно стимулировать дыхательную систему. Поэтому всем людям, находящимся в транспортном средстве, следует как можно скорее выйти или открыть окна, чтобы подышать свежим воздухом, и при необходимости обратиться за медицинской помощью.

**⚠ ОПАСНОСТЬ**

- Чехол сиденья не должен блокировать боковую подушку безопасности (если она установлена) во время использования, так как в случае аварии боковая подушка безопасности (если она установлена) не всплывет после надувания, что снизит степень защиты пассажиров.
- Для очистки области подушки безопасности необходимо использовать мягкую сухую ткань или ткань, смоченную водой. Избегайте попадания жидкости в подушку безопасности, иначе это может серьезно повлиять на нормальную работу подушки безопасности.
- Если в автомобиле есть вода, подушка безопасности может быть повреждена. Даже если в данный момент столкновения не произошло, это может привести к случайному срабатыванию подушки безопасности. Немедленно выключите двигатель и отсоедините отрицательный кабель аккумулятора. Никогда не пытайтесь завести двигатель. Пожалуйста, немедленно обратитесь в авторизованную сервисную станцию Jetour для проверки и ремонта.

**Индикаторы подушек безопасности**

При наличии неисправности горит красный индикатор «» на комбинации приборов.

## 4. ВОЖДЕНИЕ АВТОМОБИЛЯ

### ПРОЧИТАЙТЕ

Если подушка безопасности неисправна, эта функция может не работать должным образом. Как можно скорее обратитесь в авторизованный сервисный центр Jetour для проверки и ремонта.

#### Условия эксплуатации подушки безопасности

Условия срабатывания подушки безопасности не зависят от скорости движения автомобиля, а зависят от объекта, направления столкновения и условий торможения автомобиля в результате столкновения. Подушки безопасности могут не сработать, если удар при столкновении поглощается или рассеивается в объекте столкновения. Однако, иногда подушка безопасности может не сработать в зависимости от условий удара при аварии. Поэтому об условиях срабатывания подушки безопасности не следует судить по поврежденному состоянию автомобиля.

Даже если подушка безопасности не развернута, при столкновении подушка безопасности в автомобиле может быть повреждена. Подушка безопасности может не сработать должным образом, если она повреждена, и она не сможет защитить вас и других пассажиров в случае нового столкновения, что приведет к несчастным случаям и травмам. Чтобы гарантировать правильное срабатывание подушки безопасности в случае столкновения, как можно скорее обратитесь в авторизованный сервисный центр Jetour для проверки и ремонта.

■ Условия, при которых подушка безопасности может сработать, кроме столкновения

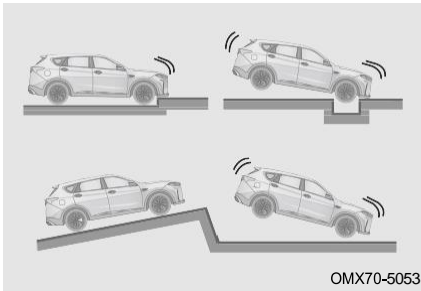

Фронтальная подушка безопасности водителя и фронтальная подушка безопасности переднего пассажира могут сработать в случае удара о нижнюю часть автомобиля.

■ Условия, при которых подушка безопасности может сработать при столкновении

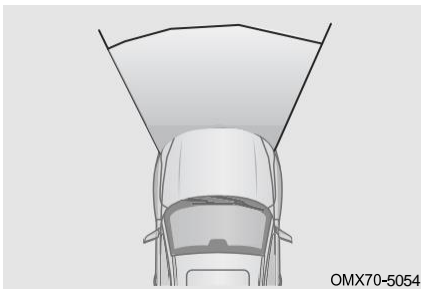

Как правило, в случае лобового столкновения, фронтальная подушка безопасности водителя и фронтальная подушка безопасности переднего пассажира срабатывают, если замедление превышает расчетный пороговый уровень.

## 4. ВОЖДЕНИЕ АВТОМОБИЛЯ

- Условия, при которых подушка безопасности может не сработать при столкновении



Фронтальная подушка безопасности водителя и фронтальная подушка безопасности переднего пассажира могут не сработать, если автомобиль попал в боковое или заднее столкновение, перевернулся или попал в лобовое столкновение на низкой скорости.



Фронтальная подушка безопасности водителя и фронтальная подушка безопасности переднего пассажира могут не сработать, если передняя часть автомобиля ударится о столб, попадет под грузовик или коснется боковым ударом сбоку.

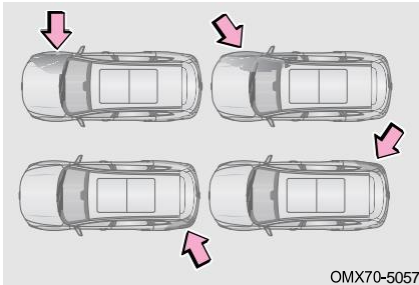

Боковая подушка безопасности переднего сиденья (при наличии) и боковая шторка безопасности (при наличии) могут не сработать, если транспортное средство подвергается боковому столкновению, удару по части задней шины или боковому столкновению под определенным углом к транспортному средству.



Боковая подушка безопасности переднего сиденья (при наличии) и боковая подушка безопасности (шторка, при наличии) могут не раскрыться, если автомобиль подвергся фронтальному или заднему столкновению, опрокидыванию или боковому столкновению на низкой скорости.

## 4. ВОЖДЕНИЕ АВТОМОБИЛЯ

### Меры предосторожности для подушек безопасности



На пути срабатывания подушки безопасности не должно быть никаких предметов. Запрещается помещать что-либо (например, мобильный телефон и т. д.) между пассажиром и подушкой безопасности. Запрещается закреплять или размещать какие-либо предметы на крышке подушки безопасности или рядом с ней. Если между пассажиром и подушкой безопасности находится какой-либо предмет, подушка безопасности может не раскрыться в соответствии с расчетным путем или подушка безопасности может вытолкнуть предмет на пассажира, что приведет к серьезной травме или даже гибели.



Не садитесь на край сиденья и не прислоняйтесь к приборной панели.



Не позволяйте ребенку стоять перед блоком фронтальной подушки безопасности переднего пассажира или сидеть на коленях переднего пассажира.

## 4. ВОЖДЕНИЕ АВТОМОБИЛЯ



Не прислоняйтесь к двери, стойке А, стойке В или стойке С.

Не позволяйте никому становиться на колени на пассажирском сиденье по направлению к двери или высовывать голову или руки за пределы автомобиля.

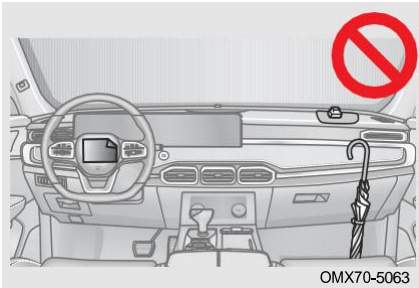

Ничего не прикрепляйте или прислоняйте к таким областям, как приборная панель, рулевое колесо и нижняя часть приборной панели. Эти предметы могут быть выброшены при срабатывании фронтальной подушки безопасности водителя или переднего пассажира.

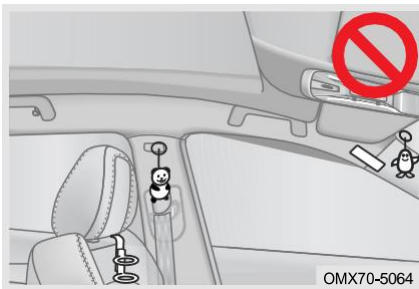

Не прикрепляйте ничего к таким областям, как дверь, ветровое стекло, боковое стекло двери, стойка А, стойка В, стойка С, боковая рейка крыши и вспомогательная ручка.

Не ударяйте и не применяйте чрезмерную силу в области компонентов подушки безопасности. В противном случае это может привести к неисправности подушки безопасности.

### Замена компонентов подушки безопасности (SRS)

Соответствующие части подушки безопасности необходимо заменять через 10 лет с даты покупки автомобиля. Чтобы убедиться, что подушка безопасности может обеспечить вашу безопасность, всегда обращайтесь в авторизованный сервисный центр Jetour для замены соответствующих частей подушки безопасности в течение указанного времени. Убедитесь, что новый владелец знает конфигурацию подушки безопасности и дату замены подушки безопасности в этом автомобиле при продаже автомобиля.

### Модификация и утилизация компонентов подушки безопасности (SRS)

Не утилизируйте автомобиль и не эксплуатируйте следующие компоненты без разрешения авторизованной станции технического обслуживания Jetour, в противном случае это может привести к несчастным случаям и травмам персонала:

1. Модификация подвески автомобиля.
2. Модификация переднего бампера автомобиля и т.д.

## 4. ВОЖДЕНИЕ АВТОМОБИЛЯ

3. Модификация боковых дверей или защитной панели двери и защитной панели средней стойки и т.д.
4. Установка, снятие, разборка и ремонт подушек безопасности.
5. Ремонт, модификация, снятие или замена рулевого колеса, комбинации приборов, панели приборов и сидений.

5-1. Система распознавания дорожных знаков (TSR)	Система удержания полосы движения (LKA) (при наличии) .....	162
Система распознавания дорожных знаков (TSR) (при наличии) .....		147
5-2. Система круиз контроля	5-6. Система обнаружения слепых зон (BSD)	
Система круиз-контроля (CCS) (при наличии) .....	Система обнаружения слепых зон (BSD) (при наличии) .....	165
Система адаптивного круиз-контроля (ACC) (при наличии) .....	Система оповещения о перекрестном движении сзади (-RCTA) (при наличии) .....	166
5-3. Система управления спуском с холма (HDC)	Система предупреждения об открытой двери (DOW) (при наличии) .....	166
Система управления спуском с холма (HDC) .....	Система предупреждения о столкновении сзади (RCW) .....	167
5-4. Система пуска-остановки на холостом ходу	5-7. Автоматическая система экстренного торможения (АЕВ)/ Система предупреждения о лобовом столкновении (FCW)	
Система пуска-остановки на холостом ходу (при наличии) .....	Автоматическая система экстренного торможения (АЕВ)/ Система предупреждения о лобовом столкновении (FCW) (при наличии) .....	168
5-5. Система помощи при движении по полосе	5-8. Система помощи при пробках (ТJA)/ интегрированная система	
Система помощи при движении по полосе (при наличии) .....		160
Система предупреждения о выходе из полосы движения (LDW) (при наличии) .....		161

помощи при движении (ICA)		5-10. Распознающий мониторинг (при наличии оборудования)	
Система помощи при движении в пробках (TJA) / Интегрированная система помощи при движении (ICA) (при наличии) .....	172	Распознающий мониторинг (при наличии оборудования) .....	175
5-9. Система контроля давления в шинах (TPMS)		5-11. Система контроля парковки	
Система контроля давления в шинах (TPMS) .....	174	Система наблюдения за парковкой (при наличии) .....	178
		Система контроля панорамного обзора (при наличии) .....	180
		Система парковочного радара .....	183



## 5-1. Система распознавания дорожных знаков (TSR)

## Система распознавания дорожных знаков (TSR) (при наличии)

TSR система обнаруживает информацию о знаках ограничения скорости на дороге впереди и использует окончательную информацию об ограничении скорости, чтобы напомнить водителю о необходимости обратить внимание на различные текущие правила ограничения скорости на дорогах в виде изображения, звука и т. д. , соблюдать заданную скорость и соблюдать местные правила дорожного движения.



После того, как система TSR распознает информацию о знаке ограничения скорости на дороге впереди, на комбинации приборов отображается «120», если скорость превышает текущее ограничение скорости на 5 км/ч, «120» на комбинации приборов мигает 3 раза.

 ПРОЧИТАЙТЕ

Система TSR может быть активирована в аудиосистеме. Подробнее см. в разделе

 ОПАСНОСТЬ

- Информация об ограничении скорости, отображаемая на приборной панели, используется только для справки, см. фактический знак ограничения скорости движения на дороге.
- При превышении скорости TSR система не будет отправлять предупреждение и не будет регулировать скорость в соответствии с требованиями ограничения скорости.
- В некоторых случаях TSR система может неправильно распознавать знаки ограничения скорости движения. Поэтому информация об ограничении скорости может не отображаться или отображаться неправильно.
- TSR система только помогает вам и не работает должным образом при плохих условиях вождения, сложных погодных условиях и т.д.

## Ограничение функции

■ Система TSR может не распознать при следующих условиях:

1. Выцветшие вывески.
2. Знаки на повороте.
3. Повернутые или поврежденные знаки.
4. Высокие знаки на шоссе.
5. Знаки, которые полностью или частично закрыты, или которые не могут быть легко найдены.
6. Знаки, полностью или частично покрытые инеем, снегом, пылью.

## 5. ПОМОЩЬ В ВОЖДЕНИИ

### ОПАСНОСТЬ

TSR система основанный на функции многофункциональной камеры, смотрящей по направлению движения, зависит от погоды и освещения, поэтому подходит не для всех условий.



## 5–2. Система круиз контроля

### Система круиз–контроля (CCS) (при наличии)

CCS может сохранять скорость, установленную водителем.

#### М е т о д ы и с п о л ь з о в а н и я

##### ■ Войдите в систему круиз–контроля (CCS)

Во время движения автомобиля переместите кнопку на рулевом колесе в положение «» один раз, чтобы перейти в предварительное круизное состояние, индикатор «» на комбинации приборов загорается и начнет мигать. Если скорость автомобиля находится в пределах 40–130 км/ч, переместите кнопку на рулевом колесе в положение «SET/–» один раз, чтобы установить текущее скорость автомобиля как крейсерскую скорость. Автомобиль войдет в крейсерское состояние, «» индикатор на комбинации приборов остается включенным.

Во время движения на круизконтроле один раз переместите кнопку на рулевом колесе в положение «», чтобы выйти из крейсерского режима, и крейсерская скорость будет сброшена.

Во время движения нажимайте педаль газа до тех пор, пока скорость автомобиля не превысит скорость круиза (при этом индикатор круиза остается включенным), скорость автомобиля увеличится. Когда вы отпускаете педаль акселератора, автомобиль возвращается к крейсерской скорости до того, как педаль акселератора была нажата, и входит в крейсерский режим (при этом индикатор круиза остается включенным).

Во время движения нажимайте педаль газа до тех пор, пока скорость автомобиля не превысит скорость круиза (при этом индикатор круиза остается включенным), скорость автомобиля увеличится. Отпустив педаль акселератора, один раз переместите кнопку на рулевом колесе в положение «SET/–», чтобы установить текущую скорость в качестве крейсерской и войти в крейсерский режим (при этом индикатор круиза остается включенным).

Во время круиза нажмите педаль тормоза, чтобы войти в режим перед круизом (при этом мигает индикатор круиза), скорость автомобиля уменьшится. Когда скорость автомобиля превышает 40 км/ч, отпустите педаль тормоза и один раз переместите кнопку на рулевом колесе в положение «RES+», после чего автомобиль вернется к крейсерской скорости до того, как будет нажата педаль тормоза, и перейдет в крейсерский режим (при этом индикатор круиза остается включенным). Когда скорость автомобиля превышает 40 км/ч, отпустите педаль тормоза и один раз переместите кнопку на рулевом колесе в положение «RES +» и удерживайте, и крейсерская скорость будет постоянно увеличиваться. В это время отпустите кнопку, чтобы установить текущую скорость в качестве крейсерской и войти в состояние крейсерской (при этом индикатор круиза остается включенным).

Во время движения нажмите педаль тормоза, чтобы войти в состояние, предшествующее режиму круиз контроля (при этом мигает индикатор круиза), чтобы снизить скорость автомобиля. Когда скорость автомобиля меньше 40 км/ч, отпустите педаль тормоза и один раз переместите кнопку на рулевом колесе в

положение «RES +», автомобиль не может вернуться в режим круиз контроля, пока не будет нажата педаль тормоза. Когда педаль газа нажата до тех пор, пока скорость автомобиля не превысит 40 км/ч, переместите кнопку рулевого колеса в положение «RES +» один раз и отпустите педаль газа, после чего автомобиль вернется в режим круиз контроля до того, как будет нажата педаль тормоза (в этом процессе индикатор круиза остается включенным). Когда педаль акселератора нажата до тех пор, пока скорость автомобиля не превысит 40 км/ч, переведите кнопку рулевого колеса в положение «RES +» и удерживайте ее, скорость круиз контроля будет непрерывно увеличиваться. В это время отпустите кнопку, чтобы установить текущую скорость в качестве крейсерской и войти в состояние крейсерской (при этом индикатор круиза остается включенным).

Во время круиз контроля нажмите педаль тормоза, чтобы войти в состояние перед круизом (при этом мигает индикатор круиза). Когда кнопка системы круиз-контроля не нажата, автомобиль остается в состоянии, предшествующем круизу, что требует от водителя взять на себя управление автомобилем и вести его в соответствии с обычными стандартами вождения.

#### ОПАСНОСТЬ

- Во время крейсерского движения, если вы по соображениям безопасности по ошибке переместите рычаг переключения передач с D на N или в положение R, крейсерское движение также будет отменено и перейдет в предкрейсерский режим (индикатор крейсерского контроля на комбинации приборов мигает). Если это не аварийная ситуация, этот режим работы не рекомендуется.
- При возникновении неисправности в автомобиле, влияющей на безопасность круиза, автомобиль не может перейти в режим круиз-контроля, а индикатор круиз-контроля мигает (кнопка функции круиз-контроля заблокирована). Пожалуйста, обратитесь на авторизованную сервисную станцию Jetour для проверки и ремонта.

#### ■ Настройка скорости

В крейсерском режиме переведите кнопку на рулевом колесе в положение «RES+» один раз, крейсерская скорость увеличится на 1 км/ч.

В крейсерском режиме переведите кнопку на рулевом колесе в положение «RES+» и удерживайте, крейсерская скорость увеличится постоянно.

В крейсерском режиме переведите кнопку на рулевом колесе в положение «SET-» один раз, крейсерская скорость уменьшится на 1 км/ч.

В крейсерском режиме переведите кнопку на рулевом колесе в положение «SET-» и удерживайте, крейсерская скорость уменьшится постоянно.

#### О г р а н и ч е н и е   ф у н к ц и и

■ В следующих ситуациях не используйте CCS. Несоблюдение этого требования может привести к несчастному случаю с гибелью или серьезными травмами:

1. Во время аварийной буксировки.
2. При интенсивном движении.
3. На извилистых дорогах.
4. На дорогах с крутыми поворотами.
5. На скользких дорогах, например, на дорогах, покрытых дождем, льдом или снегом.

## 5. ПОМОЩЬ В ВОЖДЕНИИ

6. Скорость автомобиля может превышать установленную скорость при движении вверх и вниз по крутому склону.

### Система адаптивного круиз-контроля (ACC) (при наличии)

ACC может поддерживать заданную водителем скорость, а также может следовать за автомобилем на заданном безопасном расстоянии.



#### Условия активации системы адаптивного круиз-контроля (ACC)

Для активации системы ACC должны одновременно выполняться следующие условия:

1. Скорость автомобиля выше 30 км/ч.
2. Дверь водителя закрыта.
3. Ремень безопасности водителя пристегнут.
4. Передача трансмиссии находится в положении D.
5. Стояночный тормоз не применяется.
6. Двигатель работает.
7. Педаль тормоза не нажата (во время движения).
8. HDC не включен.
9. Система ABS не активирована.
10. Система динамической электронной стабилизации кузова автомобиля включена.
11. Система динамической электронной стабилизации кузова автомобиля не активирована.
12. Температура тормоза слишком высока из-за частого торможения.

#### Методы использования

##### ■ Вход в систему адаптивного круиз-контроля (ACC)

Включите питание автомобиля в режим ВКЛ, один раз переместите кнопку на рулевом колесе в положение «», чтобы войти в состояние перед круиз-контролем, и индикатор « [---]» на приборной панели останется включенным. В предкрейсерском режиме, когда впереди нет автомобиля и скорость автомобиля превышает 30 км/ч, один раз переместите кнопку на рулевом колесе в положение «SET-», система ACC активируется, а индикатор «» на комбинации приборов продолжает гореть.

##### ■ Выход из адаптивного круиз-контроля

При возникновении одного или нескольких из следующих ситуаций в крейсерском режиме ACC система отключится:

1. Нажата педаль тормоза.
2. Дверь водителя открыта.
3. Ремень безопасности водителя не пристегнут.
4. Автомобиль установлен на электрическую систему парковки.
5. HDC включен.
6. Шестерни трансмиссии находятся в положении, отличном от D.
7. Система ABS работает.
8. Система AEB работает.
9. Система динамической электронной стабилизации кузова автомобиля работает.

10. Система динамической электронной стабилизации кузова автомобиля не включена.

11. Водитель не нажимает педаль акселератора более 15 минут.

12. Один раз переместите кнопку на рулевом колесе в положение .

После того, как вышеуказанные условия, вызвавшие выход из функции, будут восстановлены, нажмите кнопку «RES +», войдите в режим круиза и возобновите состояние, установленное перед выходом.

### ■ Настройка скорости

В крейсерском режиме переведите кнопку на рулевом колесе в положение «RES+» один раз, крейсерская скорость увеличится на 1 км/ч.

В крейсерском режиме переведите кнопку на рулевом колесе в положение «RES+» и удерживайте, крейсерская скорость увеличится на 5 км/ч.

В крейсерском режиме переведите кнопку на рулевом колесе в положение «SET-» один раз, крейсерская скорость уменьшится на 1 км/ч.







В крейсерском режиме переведите кнопку на рулевом колесе в положение «SET-» и удерживайте, крейсерская скорость уменьшится на 5 км/ч.

#### ПРОЧИТАЙТЕ

- Для системы АСС минимальная скорость снижается до 30 км/ч.
- Скорость будет немного ниже установленной скорости при движении вверх по склону и немного выше установленной скорости при движении вниз по склону.

### П о с л е о ф о р м л е н и я

Переместите кнопку на рулевом колесе в положение  и отрегулируйте необходимый зазор в следующем порядке:

1. Минимальный зазор: « (  )» отображается на комбинированном кластере.
2. Стандартный зазор: « (  )» отображается на комбинированном кластере.
3. Максимальный зазор: « (  )» отображается на комбинированном кластере.

#### ПРОЧИТАЙТЕ

- Последующий зазор изменяется в зависимости от скорости и увеличивается с увеличением скорости.
- В режиме минимального зазора расстояние между автомобилем и автомобилем впереди будет очень маленьким при следовании на низкой скорости. В целях безопасности выберите режим максимального клиренса, чтобы следовать за впереди идущим автомобилем на скользкой дороге.

#### ОПАСНОСТЬ

- Водитель должен контролировать автомобиль, действовать по мере необходимости в течение всего процесса вождения, чтобы избежать опасности.
- Обратите внимание, что любое поведение вождения должно соответствовать всем правилам дорожного движения.

### О б г о н

Во время движения, водитель активно нажимает на педаль газа, чтобы превысить заданную скорость, круиз-система временно находится в режиме ожидания, индикатор «» на приборной панели остается включенным. После отпускания

## 5. ПОМОЩЬ В ВОЖДЕНИИ

педали акселератора система ACC снова активируется, чтобы взять управление автомобилем на себя.

### Контроль скорости при движении по кривой

Уменьшите скорость, когда автомобиль входит в поворот в процессе круиза, что поможет безопасно пройти через поворот.

#### ОПАСНОСТЬ

- Водитель должен управлять автомобилем, проезжая поворот как можно медленнее на протяжении всего процесса вождения.
- При входе в поворот, из-за ограничения цели обнаружения для радарного датчика, транспортное средство, идущее впереди по тому же маршруту движения, может быть не обнаружено вовремя, что требует от водителя быть готовым взять управление транспортным средством на себя в любой момент.

### Автоматическое отслеживание

Когда активирована ACC система, она обнаруживает, что перед полосой движения находится автомобиль. Если скорость движения не превышает желаемую скорость, установленную транспортным средством, транспортное средство будет следовать за целевым транспортным средством и не сможет поворачивать с транспортным средством впереди. Во время следования впереди идущего автомобиля, впереди идущее транспортное средство уменьшает скорость до остановки, транспортное средство также уменьшает скорость до остановки. А после остановки:

1. Если впереди идущий автомобиль заводится в течение 3 секунд, автомобиль также запускается автоматически.
2. Если впереди идущее автомобиль останавливается более чем на 3 секунды и заводится в пределах от 3 секунд до 10 минут, водителю необходимо слегка нажать на педаль газа или один раз переместить кнопку на рулевом колесе в положение «RES+», чтобы активировать ACC система.
3. Если автомобиль стоит более 10 минут, водителю необходимо один раз слегка нажать на педаль газа или перевести кнопку на рулевом колесе в положение «RES +», чтобы активировать ACC система.

#### ПРОЧИТАЙТЕ

Во время следования впереди автомобиля и замедления, система динамической электронной стабилизации кузова автомобиля постоянно тормозит, а двигатель издает звук работы при вращении, это нормально, ведите машину спокойно.

## Ограничение функции

■ Следующие условия могут привести к неправильному распознаванию или не распознаванию:

## 1. При входе в кривую.

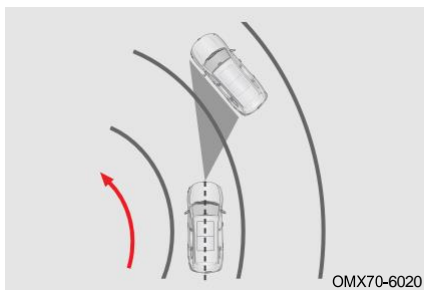

При входе в поворот передний радарный датчик может реагировать на автомобиль на соседней полосе и применять торможение, которое можно прервать нажатием педали акселератора.

## 2. При выходе из кривой.

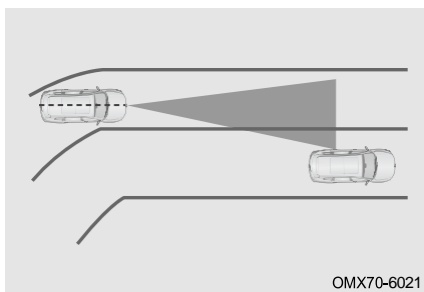

При выходе из поворота передний радарный датчик может среагировать на соседнюю полосу и применить торможение, которое можно прервать нажатием педали акселератора, поскольку система заранее оценит полосу движения.

## 3. Автомобили, движущиеся не по одной и той же полосе движения.

Автомобиль, не движущийся по той же полосе, может быть идентифицирован только в пределах действия переднего радарного датчика, особенно автомобили узкого типа (например, мотоциклы, велосипеды и т. д.). Передний радиолокационный датчик не может идентифицировать автомобиль узкого типа, которые не находятся в пределах дальности обнаружения.

## 4. Смена полосы соседними автомобилями

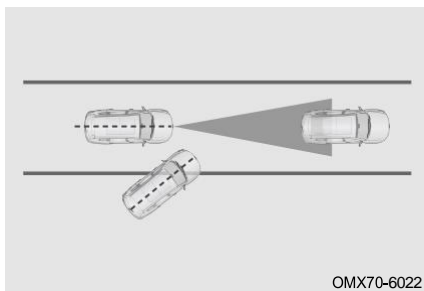

Если транспортное средство выезжает на полосу на узком расстоянии, его можно идентифицировать только в пределах дальности обнаружения переднего радарного датчика.

## 5. ПОМОЩЬ В ВОЖДЕНИИ

### 5. Крутой непрерывный склон.

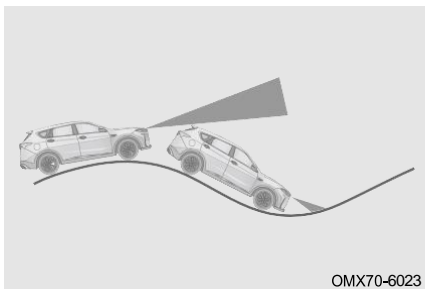

Не используйте ACC систему на крутом склоне. На крутом склоне ACC система не может обнаружить автомобили, движущиеся по той же полосе. На крутом склоне водитель обычно управляет автомобилем, чтобы ускориться и затормозить. При нажатии на тормоз ACC система отключается.

### Индикатор системы адаптивного круиз-контроля (ACC)

Когда он предварительно активирован, серый индикатор «» на приборной панели остается включенным.

При его активации зеленый индикатор «» на приборной панели остается включенным.

При наличии неисправности «» горит желтый индикатор на приборной панели.

#### ПРОЧИТАЙТЕ

Если ACC система неисправна, эта функция не будет работать, пожалуйста, обратитесь в авторизованный сервисный центр Jetour для проверки и ремонта как можно скорее.

### Меры предосторожности для адаптивного круиз-контроля

1. ACC система не может нарушать законы физики и имеет определенные ограничения. Водитель должен всегда контролировать автомобиль и нести полную ответственность за автомобиль.
2. Если автомобиль находится очень близко к автомобилю на соседних полосах, ACC система может выбрать данный автомобиль в качестве следующей цели.
3. Система ACC может не реагировать на неподвижные объекты и транспортные средства, транспортные средства, движущиеся поперек, встречные транспортные средства, пешеходов, велосипеды и животных.
4. При кратковременной остановке автомобиля в режиме ACC система водитель должен убедиться, что перед автомобилем нет препятствий или других участников движения, таких как пешеходы, велосипедисты и животные.
5. Во время управления автомобилем ACC система никогда не нажимайте случайно на педаль акселератора, иначе ACC система не затормозит автомобиль, водитель всегда должен быть готов активно затормозить, чтобы обеспечить безопасность автомобиля.
6. Система ACC имеет ограниченное время реакции на торможение; если автомобиль впереди внезапно тормозит, другой автомобиль подрезает перед вашим автомобилем, или ваш автомобиль подрезает позади транспортного средства, которое движется медленнее, система ACC может не отреагировать или реагировать на транспортное средство впереди слишком медленно, в этом случае водитель должен взять управление автомобилем на себя со временем.
7. Водитель должен регулировать расстояние до впереди идущего автомобиля в зависимости от интенсивности движения и погодных условий, и он несет



ответственность за то, чтобы автомобиль мог безопасно остановиться в любое время. В ненастную погоду (дождь, снег, туман и т. д.) система АСС может не распознать идущий впереди автомобиль. В этом случае система АСС должна быть выключена.

8. АСС система подходит для использования на автомагистралях и дорогах в хорошем состоянии. Не рекомендуется использовать на городских дорогах, узких дорогах, горных дорогах, холмах, туннелях и т. д. При использовании АСС на поворотах целевой автомобиль впереди может быть потерян или выбор цели задерживается из-за ограничения диапазона обнаружения датчика, в этом случае АСС будет управлять автомобилем чтобы разогнать его до заданной скорости.
9. В процессе следования за впереди идущим автомобилями для остановки адаптивная АСС система может не распознать конец автомобиля, а только нижнюю или верхнюю часть автомобиля (например, заднюю ось грузовика с более высоким шасси, верхнюю часть нижнего бортового прицепа). В этих случаях система не может обеспечить надлежащий тормозной путь или может даже привести к столкновению. Поэтому водитель должен следить за автомобилем и быть готовым взять на себя управление в любое время во время этого процесса.
10. Два датчика радара и камеры установлены в передней части автомобиля и за лобовым стеклом. Обратите внимание, что обзор датчика не должен загромождаться загрязняющими веществами, а передняя часть или прилегающие участки не должны модифицироваться, а также рамки номерных знаков не должны быть украшены и т.п. Когда датчик полностью покроется снегом, функция АСС будет отключена. Производительность системы может быть снижена или ее функция не работает из-за вибрации датчика или столкновения. В этом случае, пожалуйста, обратитесь в авторизованный сервисный центр Jetour для повторной калибровки датчиков как можно скорее.
11. Если АСС система не используется, выключите его, чтобы избежать ошибки.
12. Если система АСС остановила транспортное средство и система АСС отпущена, выключена или отменена, транспортное средство больше не будет оставаться неподвижным и может двигаться.
13. Когда АСС система удерживает автомобиль в неподвижном состоянии, не забудьте перевести передачу трансмиссии в положение Р и включить стояночный тормоз, прежде чем покинуть автомобиль. В противном случае это может привести к аварии.
14. АСС система может реализовать только ограниченное торможение, а не внезапное торможение. Если впереди идущее автомобиль резко тормозит (внезапная остановка), АСС система может не среагировать или реагировать слишком медленно.
15. При входе и выходе из поворота выбор цели АСС системы может задерживаться и АСС система может тормозить не так, как ожидалось, или тормозить слишком поздно.
16. На дорогах с крутыми поворотами идущий впереди автомобиль может исчезнуть, что может привести к ускорению автомобиля посредством АСС системы.
17. Расстояние между транспортным средством, оснащенным системой АСС и соседней полосой слишком мало или транспортное средство на соседней полосе находится близко к нему, система АСС может сработать и затормозить.
18. Если автомобиль пересекает маршрут движения автомобиля, оснащенного АСС системой, что может привести к принудительному торможению или затормозить слишком поздно.

## 5. ПОМОЩЬ В ВОЖДЕНИИ

19. При кратковременной остановке автомобиля в режиме АСС или после подтверждения со стороны водителя автомобиль может двигаться автоматически. В течение этого периода водитель должен убедиться, что перед автомобилем нет препятствий или других участников движения, таких как пешеходы.

Упомянутые выше меры предосторожности не охватывают все обстоятельства, которые могут повлиять на нормальную работу системы. Функция системы может не принести ожидаемого эффекта по другим причинам. Водитель всегда должен нести полную ответственность за управление автомобилем в любое время.



### 5-3. Система управления спуском с холма (HDC)

#### Система управления спуском с холма (HDC)

Система HDC может помочь автомобилю безопасно двигаться по крутым дорогам в контролируемых условиях, комбинируя торможение двигателем, системой динамической электронной программы стабилизации кузова автомобиля и антиблокировочной тормозной системой (ABS) для совместной работы. Когда система HDC включена, трансмиссии остается на 1-й передаче. Автомобиль использует функцию торможения двигателем, чтобы поддерживать скорость в более низком диапазоне.

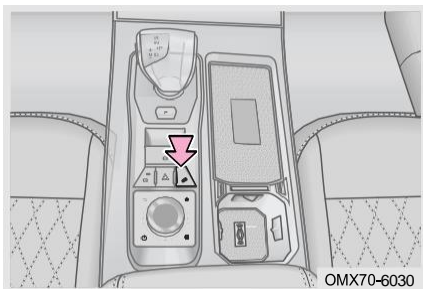
#### Переключатель системы управления спуском с холма (HDC)



Нажмите переключатель «» (- загорается индикатор), система HDC включается; снова нажмите переключатель «» (индикатор гаснет), система HDC выключается.

#### ОПАСНОСТЬ

Водитель должен контролировать автомобиль, действовать по мере необходимости в течение всего процесса вождения, чтобы избежать опасности.

#### Индикатор системы управления спуском с холма (HDC)

При его активации зеленый индикатор «» на приборной панели остается включенным.

При обнаружении неисправности «» желтый индикатор гаснет.

#### ПРОЧИТАЙТЕ

Если HDC система неисправна, эта функция не будет работать, пожалуйста, обратитесь в авторизованный сервисный центр Jetour для проверки и ремонта как можно скорее.

## 5-4. Система пуска-остановки на холостом ходу

## Система пуска-остановки на холостом ходу (при наличии)

Когда автомобиль сталкивается со светофором или в других условиях, когда ему необходимо остановиться во время движения, функция остановки-запуска на холостом ходу выключает двигатель. Когда он обнаружит необходимость запуска, двигатель автоматически запустится. Эта функция может улучшить экономию топлива автомобиля и уменьшить загрязнение выхлопных газов и шум при остановке для ожидания.

На холостом ходу система стоп-старт работает нормально, при соблюдении следующих условий двигатель останавливается и на холостом ходу. А когда необходимо трогаться с места, он автоматически запускает двигатель. Работа системы старт-стоп на холостом ходу не влияет на безопасность водителя и нормальную работу других систем автомобиля (система кондиционирования воздуха, тормозная система, аудиосистема и т.д. не влияет). В некоторых случаях, для обеспечения безопасного вождения и комфорта, система запуска-остановки на холостом ходу будет временно отключена, что является нормальным явлением. При выполнении условия start-stop функция start-stop будет восстановлена автоматически.



OMX70-4210

Переведите питание автомобиля в режим ВКЛ, сдвиньте вниз верхний край главного экрана аудиосистемы, чтобы отобразить экран контекстного меню.

Когда автомобиль стоит, нажмите кнопку «A», система остановки-запуска на холостом ходу отключена;

Нажмите кнопку «A» еще раз, чтобы включить систему остановки-запуска.

### Остановка холостого хода - условия активации автоматической остановки системы запуска

1. Капот закрыт.
2. Транспортное средство полностью остановлено.
3. Автомобиль расположен не на высокогорном районе.
4. Педаль акселератора полностью отпущена.
5. Дверь водителя закрыта.
6. Ремень безопасности водителя пристегнут.
7. Транспортное средство не находится в состоянии резкого торможения.
8. Требование к емкости аккумулятора выполнено.
9. Передача трансмиссии находится в положении D/M.
10. Автомобиль не стоит на крутом склоне.
11. Угол поворота рулевого колеса не находится в состоянии рулевого управления с большим углом.

## 5. ПОМОЩЬ В ВОЖДЕНИИ

12. После запуска автомобиля или поворота на большой угол скорость достигла более 8 км/ч.
13. Допускается комфортное кондиционирование воздуха (например, соблюдаются требования по удалению запотевания, охлаждению и обогреву).

### Условия активации автоматического запуска системы остановки холостого хода

1. Дверь водителя закрыта.
2. Ремень безопасности водителя пристегнут.
3. Капот закрыт.

Когда вышеуказанные условия и любое из следующих условий запуска выполняются, двигатель автоматически запустится:

1. Двигатель запускается при переводе рычага переключения передач в положение R.
2. Двигатель запускается при повороте рулевого колеса на угол более 30°.
3. Рычаг переключения передач смещен в положение D, и двигатель запускается, когда рычаг переключения передач находится в положении N, а педаль тормоза не нажата.
4. Педаль тормоза нажата, и двигатель запускается, когда рычаг переключения передач находится в положении N, а педаль тормоза не нажата.
5. Педаль тормоза нажата, и двигатель запускается, когда рычаг переключения передач находится в положении P, а педаль тормоза не нажата.
6. Педаль тормоза отпускается и двигатель запускается, когда рычаг переключения передач находится в положении D/M, а педаль тормоза удерживается нажатой после остановки двигателя.

Примечание: Когда активирована функция AUTO HOLD, двигатель не запускается после отпускания педали тормоза, а запускается после нажатия на педаль акселератора.

### Индикатор системы стоп-старт холостого хода

При выполнении условий «» зеленый индикатор на комбинации приборов остается включенным.

При несоблюдении условий безопасного пуска или отключении системы холостого хода «стоп-старт» желтый индикатор «» на комбинации приборов остается включенным.

При наличии неисправности мигает желтый индикатор «» на приборной панели.

#### ПРОЧИТАЙТЕ

При работе на холостом ходу система «стоп-старт» определяет, что условия безопасности не соблюдены (например, откройте дверь при остановленном двигателе), запустите двигатель вручную пользователем, и желтый индикатор «» на комбинации приборов снова загорится. При этом на комбинации приборов отображается «Запустить двигатель вручную». В настоящее время в системе нет проблем, пожалуйста, используйте безопасно.

### Ограничение функции

■ В некоторых случаях для обеспечения безопасного вождения система автоматически запускает двигатель без вмешательства водителя, исключая следующее:

1. Автомобиль откатывается.
2. Обнаружена недостаточная аккумуляторная батарея.
3. Обнаружено недостаточное разрежение в тормозной системе.
4. Время автоматической остановки превышает 3 минуты.



#### ПРОЧИТАЙТЕ

Если система запуска и остановки двигателя срабатывает несколько раз за короткое время, стартер может перегреться, и система перейдет в состояние защиты стартера от перегрева. В это время автоматическая остановка будет отключена, что не является неисправностью. После поездки в течение определенного периода времени, когда система определяет, что температура стартера безопасна, функция автоматической остановки двигателя восстанавливается сама по себе.

## 5. ПОМОЩЬ В ВОЖДЕНИИ

### 5–5. Система помощи при движении по полосе

#### Система помощи при движении по полосе (при наличии)

Система помощи при движении по полосе включает в себя LDW систему и LKA систему, которые могут помочь водителю уменьшить количество дорожно-транспортных происшествий из-за выезда за пределы полосы движения, повышая безопасность вождения.

#### Переключатель системы помощи при движении по полосе

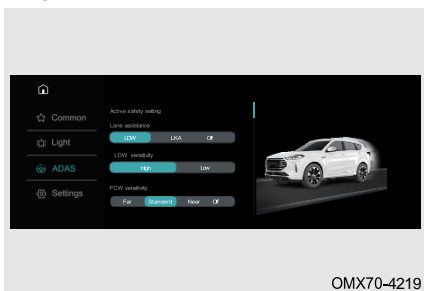

Включите/выключите систему предупреждения о выезде с полосы движения и систему помощи при удержании полосы движения в аудиосистеме.

#### ПРОЧИТАЙТЕ

- Не допускайте попадания на многофункциональную камеру переднего обзора посторонних предметов (таких как птичий помет, насекомые, лед и т.д.).
- Системы LDW, LKA не могут быть включены одновременно.
- Линия полосы движения, захваченная камерой: Линия дорожки, захваченная камерой, может распознавать белую сплошную линию, белую пунктирную линию, желтую сплошную линию, желтую пунктирную линию и двойную сплошную линию.
- Система может не работать в холодные и плохие погодные условия, такие как дождь, снег или туман, а высококонтрастное освещение повлияет на датчик.
- Система может не работать при движении по асфальтированной дороге.
- Система может не работать при движении в зоне дорожного строительства.
- Система может не работать при движении по затопленной или грязной дороге.
- Система может не работать при движении на крутых поворотах или узких дорогах.
- Система нормально работает только на дорогах с двумя свободными полосами движения.
- Когда обнаруживается только линия односторонней полосы движения, стабильность сигнализации системы снижается.
- Если датчик нарушен, система может не работать.
- Датчики могут ошибочно идентифицировать временную строительную разметку на дороге и т. д. и по ошибке выдать ложный сигнал тревоги.
- Если комплект подвески вашего автомобиля не одобрен нами, система помощи при движении по полосе может работать неправильно.

**⚠ ОПАСНОСТЬ**

- Водитель должен контролировать автомобиль, действовать по мере необходимости в течение всего процесса вождения, чтобы избежать опасности.
- Система помощи при движении по полосе предлагает помощь только водителю. Он может не работать правильно при любых условиях вождения, погодных условиях, условиях движения или дорожных условиях.

**Система предупреждения о выходе из полосы движения (LDW) (при наличии)**

LDW система определяет линию полосы движения с помощью многофункциональной камеры переднего вида. Система подает сигнал тревоги, когда колесо выезжает за линию полосы движения и транспортное средство съезжает со своей полосы.

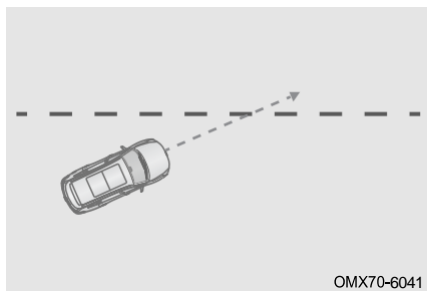
**Активация Системы предупреждения о выходе из полосы движения (LDW)**

При увеличении скорости до 60 км/ч и выше активируется LDW система; Когда скорость автомобиля ниже 60 км/ч, LDW система переходит в режим предварительной активации.

Управление модулем панорамного обзора: При увеличении скорости до 80 км/ч и выше активируется LDW система; Когда скорость автомобиля ниже 80 км/ч, LDW система переходит в режим предварительной активации.

**📖 ПРОЧИТАЙТЕ**

Чувствительность к выходу из полосы движения можно настроить в аудиосистеме (- подробности см. в разделе «Аудиосистема»).

**Индикатор системы предупреждения о выходе из полосы движения (LDW)** Когда режим предварительно активирован, серый индикатор «» на приборной панели остается включенным.

При его активации зеленый индикатор «» на приборной панели остается включенным.

При наличии неисправности «» горит желтый индикатор на приборной панели.

**📖 ПРОЧИТАЙТЕ**

Если LDW система неисправна, эта функция не будет работать, пожалуйста, обратитесь в авторизованный сервисный центр Jetour для проверки и ремонта как можно скорее.

## 5. ПОМОЩЬ В ВОЖДЕНИИ

### Ограничение функции

■ LDW система не может работать неправильно в следующих условиях:

1. При смене полосы движения.
2. При повороте с высокой скоростью.
3. При нажатии педали газа с чрезмерным усилием.
4. При нажатии педали тормоза с чрезмерным усилием.
5. При включении аварийной сигнализации.
6. При повороте на сторону перестроения с поворотником.
7. При движении по дорогам с крутыми поворотами.
8. Когда линия полосы движения слишком тонкая, прерывистая, размытая или на стороне отправления нет полосы движения.

### Система удержания полосы движения (LKA) (при наличии)

LKA система определяет линию полосы движения с помощью многофункциональной камеры переднего вида. Когда система обнаруживает линии полосы движения с левой и правой сторон, система применяет корректирующее рулевое управление, чтобы удержать автомобиль в середине полосы.

### Активация системы удержания полосы движения (LKA)

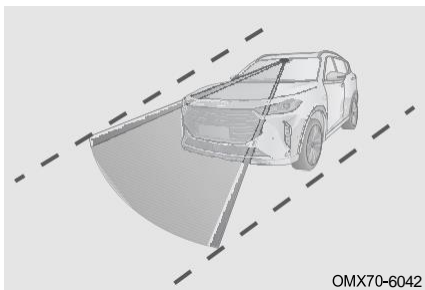

При увеличении скорости до 60 км/ч и выше активируется LKA система; Когда скорость автомобиля ниже 55 км/ч, LKA система переходит в режим предварительной активации.



**⚠ ОПАСНОСТЬ**

- Во время резкого торможения коррекция рулевого управления может не выполняться для исправления отклонения.
- Система может помочь вам удержать автомобиль на полосе движения, но сама она не управляет автомобилем. Во время движения всегда держите руль двумя руками.
- Не все линии движения могут быть распознаны камерой. Вмешательство в рулевое управление выполняется только на той стороне, где распознается граница.
- Когда на полосе есть ямы, полоса движения крутая или дует боковой ветер, только корректирующее рулевое управление может не удержать автомобиль в центре полосы движения.
- Другие структуры или объекты полосы движения могут быть случайно распознаны как границы. Это может привести к неожиданному вмешательству в рулевое управление, или вмешательство в рулевое управление не будет выполнено.
- Система вмешивается в ситуацию водителя посредством корректирующего рулевого управления, подсказывая водителю, что автомобиль покидает полосу движения. Водитель всегда должен ответственно удерживать автомобиль на полосе движения.
- Транспортные средства впереди, дождь, снег, сильные брызги воды и огни с противоположной полосы могут мешать видимости камеры. Это приведет к тому, что активная система помощи при перестроении не сможет распознать или неправильно распознает границу.
- В целях безопасности не разрешается использовать систему активной помощи при движении по полосе при плохих дорожных и/или погодных условиях (таких как обледенение, запотевание, гравий, сильный дождь, снег и катание на водных лыжах), что в противном случае может привести к несчастным случаям!

**Индикатор системы удержания полосы движения (LKA)**

Когда он предварительно активирован, серый индикатор «» на приборной панели остается включенным.

При его активации зеленый индикатор «» на приборной панели остается включенным.

При наличии неисправности «» горит желтый индикатор на приборной панели.

**📖 ПРОЧИТАЙТЕ**

Если LKA система неисправна, эта функция не будет работать, пожалуйста, обратитесь в авторизованный сервисный центр Jetour для проверки и ремонта как можно скорее.

**Ограничение функции**

■ LKA система не может работать неправильно в следующих условиях:

1. Вождение автомобиля при ярком солнечном свете.
2. Радиус поворотов менее 300 м.
3. Ночью и когда окружающий свет темный.
4. Скорость автомобиля превышает ограничение скорости на повороте дороги.

## 5. ПОМОЩЬ В ВОЖДЕНИИ

5. При значительном износе шин функция LKA системы не может достичь первоначальных характеристик, обратитесь на авторизованную станцию технического обслуживания Jetour для проверки шин и повторного выполнения выравнивания колес.

■ LKA система будет закрыта или не активирована в следующих случаях:

1. При смене полосы движения.
2. Когда включен сигнал поворота.
3. Когда тормозное усилие слишком велико.
4. При повороте с высокой скоростью.
5. При нажатии педали газа с чрезмерным усилием.
6. Когда включены аварийные огни.
7. Система LKA может распознавать, когда водитель некоторое время не управляет рулевым колесом.
8. Рулевое колесо управляется водителем, когда LKA система корректирует рулевое управление.

■ В следующих ситуациях не используйте LKA систему. Несоблюдение этого требования может привести к несчастному случаю с гибелью или серьезными травмами:

1. При движении по некачественному участку дороги.
2. При движении по дорожно-строительной площадке.
3. При движении по дорогам с большим количеством поворотов.
4. Ночью и когда окружающий свет темный.
5. При вождении автомобиля в спортивном стиле.
6. В плохую погоду (например, дождь, снег, туман).

## 5–6. Система обнаружения слепых зон (BSD)

## Система обнаружения слепых зон (BSD) (при наличии)

BSD система используется для отслеживания присутствия движущихся транспортных средств в левой и правой задних зонах вашего автомобиля и информирования водителя о соответствующей информации, чтобы напомнить водителю о безопасности вождения и перестроении. Эта система также расширяет некоторые функции, такие как система LCA, система DOW, система RCTA.

**Активация системы обнаружения слепых зон (BSD)/системы помощи при смене полосы движения (LCA)**

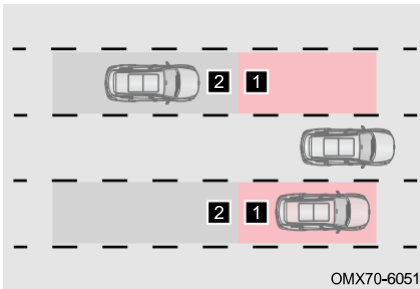

Когда передача трансмиссии находится в положении D и скорость автомобиля составляет не менее 15 км/ч, активируется система BSD.

- 1** Область обнаружения системы BSD.
- 2** Транспортное средство приближается к зоне обнаружения системы BSD.

Уровень I: Когда транспортное средство въезжает в зону обнаружения и условия сигнализации соблюдены, срабатывает сигнализация уровня I, напоминание для водителя, что сзади с обеих сторон находятся опасные транспортные средства, и необходимо обратить внимание на безопасность вождения с помощью светодиодного индикатора обнаружения слепых зон на наружном зеркале заднего вида и экрана сигнализации на комбинации приборов.

Уровень II: на основе уровня I срабатывают указатели поворота с той же стороны. После срабатывания сигнализации уровня II светодиодный индикатор обнаружения слепых зон на наружном зеркале заднего вида быстро мигает, звучит сигнал тревоги, напоминая водителю, что смена полосы движения опасна.

 ПРОЧИТАЙТЕ

Обнаружение слепых зон может быть настроено в аудиосистеме. Подробнее см. в разделе «Аудиосистема».

 ВНИМАНИЕ

- При скоплении большого количества снега или льда на заднем бампере и рядом с датчиком радара или при длительной езде по заснеженной дороге система BSD может не работать.
- При буксировке или прикреплении аксессуаров к задней части автомобиля (– например, устройство для перевозки велосипедов) выключите BSD систему. В противном случае это повлияет на радиоволны радара, что приведет к неправильной работе системы.
- BSD/LCA система может обнаруживать стационарные объекты на дороге или рядом с ней (например, ограждения, туннели, боковые стены и припаркованные автомобили), чтобы включить сигнальную лампу.

## 5. ПОМОЩЬ В ВОЖДЕНИИ

### ОПАСНОСТЬ

BSD система и расширенные функции просто предлагают вам помощь. Он может не работать правильно при плохих условиях вождения, плохих погодных или дорожных условиях.

### Индикатор системы обнаружения слепых зон (BSD)

При его включении зеленый индикатор «» на приборной панели остается включенным.

При наличии неисправности «» горит желтый индикатор на приборной панели.

### ПРОЧИТАЙТЕ

Если BSD система неисправна, эта функция не будет работать, пожалуйста, обратитесь в авторизованный сервисный центр Jetour для проверки и ремонта как можно скорее.

### Система оповещения о перекрестном движении сзади (RCTA) (при наличии)

При движении задним ходом RCTA система обнаруживает движение позади автомобиля. Если приближается другой автомобиль, система отправит сигнал тревоги, чтобы напомнить водителю о необходимости соблюдать безопасность.

### Активация системы оповещения о перекрестном движении сзади

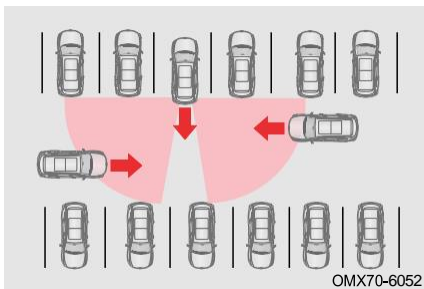

При движении автомобиля задним ходом (передатка трансмиссии находится на передаче R), если система BSD обнаруживает, что слева и справа от автомобиля приближаются транспортные средства, светодиодный индикатор обнаружения слепых зон на наружном зеркале заднего вида мигает, информируя водителя о приближении целевого транспортного средства и наличии риска столкновения.

### Система предупреждения об открытой двери (DOW) (при наличии)

При парковке автомобиля и открытии двери быстро приближающиеся объекты сзади слева и справа могут сталкиваются с автомобилем, в таком случае DOW система подает сигнал тревоги.

### Активация системы предупреждения об открытой двери (DOW)

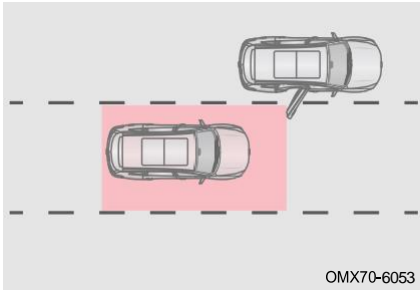

Когда транспортное средство неподвижно (передача трансмиссии не находится на передаче R), если система BSD обнаруживает приближающиеся транспортные средства с левой или правой сторон транспортного средства и любая дверь открыта, система DOW подает звуковой сигнал, чтобы напомнить водителю/пассажиру обратить внимание на автомобиль при выходе, чтобы избежать столкновения.

Уровень I: Когда транспортное средство въезжает в зону обнаружения и условия сигнализации соблюдены, срабатывает сигнализация уровня I, напоминает водителю, что сзади с обеих сторон находятся опасные транспортные средства, и необходимо обратить внимание на безопасность вождения с помощью светодиодного индикатора обнаружения слепых зон на наружном зеркале заднего вида и экрана сигнализации на комбинации приборов.

Уровень II: на основе уровня I срабатывают дверь с той же стороны. После срабатывания сигнализации уровня II светодиодный индикатор обнаружения слепых зон на наружном зеркале заднего вида быстро мигает, напоминая водителю и пассажиру о том, что при открытии двери следует соблюдать меры безопасности.

#### ПРОЧИТАЙТЕ

Система DOW может быть активирована в аудиосистеме. Подробнее см. в разделе «Аудиосистема».

### Система предупреждения о столкновении сзади (RCW)

Когда автомобиль движется прямо, а сзади быстро приближается автомобиль и вероятность столкновения сзади с автомобилем высока, RCW система подает сигнал тревоги, одновременно мигает аварийная сигнализация, чтобы напомнить о том, что автомобиль позади.

### Активация системы предупреждения о столкновении сзади (RCW)

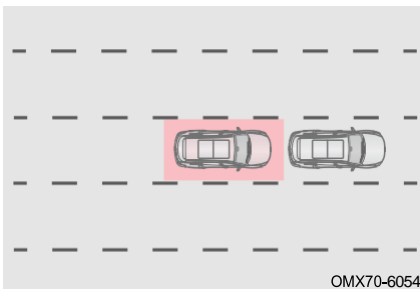

При передаче трансмиссии в положении D и скорости 15 км/ч или выше, когда следующий автомобиль быстро приближается к транспортному средству, мигает сигнальная лампа, информирующая о приближающемся транспортном средстве позади.

### ПРОЧИТАЙТЕ

Система RCW может быть активирована в аудиосистеме. Подробнее см. в разделе

### 5–7. Автоматическая система экстренного торможения (АЕВ)/ Система предупреждения о лобовом столкновении (FCW)

#### Автоматическая система экстренного торможения (АЕВ)/Система предупреждения о лобовом столкновении (FCW) (при наличии)

Если автомобиль вот-вот столкнется с впереди идущим автомобилем или пешеходом, АЕВ система и FCW система работают вместе, подавая звуковой сигнал, чтобы предупредить водителя, что, если водитель не может отреагировать достаточно быстро, автомобиль автоматически затормозит, уменьшая потери от столкновения.

#### Активация автоматической системы экстренного торможения (АЕВ)/ системы предупреждения о лобовом столкновении (FCW)

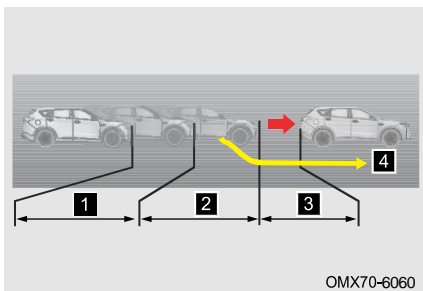



- 1** Начало предварительного предупреждения перед столкновением.
- 2** Перед столкновением начато частичное торможение.
- 3** Перед столкновением начато экстренное торможение.
- 4** Если водитель реагирует правильно (например, избегает столкновения, управляя рулем), последующее экстренное торможение отменяется.

### ПРОЧИТАЙТЕ

Система АЕВ /FCW и чувствительность могут быть активированы в аудиосистеме. Подробнее см. в разделе «Аудиосистема».

 ВНИМАНИЕ

- Водителю необходимо взять на себя управление автомобилем, потому что автомобиль не сохраняет неподвижное состояние, когда автомобиль автоматически тормозит для остановки.
- Водитель должен убедиться, что ремни безопасности пристегнуты, двери закрыты. В противном случае AEB система не работает.
- Когда желтый индикатор «» / «» на панели приборов продолжает гореть, эта функция не работает, пожалуйста, как можно скорее обратитесь на авторизованный сервисный центр Jetour для проверки и ремонта.
- Во время активации AEB система водитель быстро поворачивает рулевое колесо или резко нажимает на педаль акселератора, AEB система отключится.
- Включите систему динамической электронной программы стабилизации кузова автомобиля, систему FCW, систему AEB, в противном случае система FCW и система AEB не будут работать.
- При скорости ниже 30 км/ч система FCW не подает сигнал тревоги; при скорости выше 85 км/ч система FCW не подает сигнал тревоги для статической цели впереди.
- Диапазон рабочих скоростей системы AEB составляет 4–53 км/ч для неподвижной цели транспортного средства; Диапазон рабочих скоростей системы AEB составляет 4–80 км/ч для движущейся цели транспортного средства; Диапазон рабочих скоростей системы AEB составляет 4–64 км/ч для пешеходов и велосипедистов.

## 5. ПОМОЩЬ В ВОЖДЕНИИ

### ОПАСНОСТЬ

- Водитель должен контролировать автомобиль, действовать по мере необходимости в течение всего процесса вождения, чтобы избежать опасности.
- АЕВ система просто предлагает вам помощь. Он может не работать правильно при любых условиях вождения, погодных условиях, условиях движения или дорожных условиях.
- Транспортные средства, которые могут быть обнаружены системой АЕВ, включают легковые автомобили, автобусы, грузовики. Для некоторых автомобилей (таких как цементовозы, специальные автомобили с более высоким или низким шасси) АЕВ система имеет определенные ограничения в обнаружении.
- АЕВ может играть роль только в том случае, если он обнаруживает некоторые характеристики, соответствующие нормальной ходьбе человека (например, качание головы, качание рук, качание ног). Система АЕВ обнаруживает пешеходов, пересекающих полосу движения транспортного средства, но система АЕВ не обнаруживает пешеходов, которые идут вдоль полосы движения, которые находятся за углом или которые заблокированы какими-либо другими объектами.
- АЕВ система может играть наилучшую роль только тогда, когда он обнаруживает информацию о контурах тела и велосипеда, а также обычные движения велосипедиста. АЕВ система не считает встречного велосипедиста целью.
- Система АЕВ не всегда способна обнаруживать транспортные средства, велосипедистов или пешеходов, и система АЕВ может автоматически генерировать ненужное торможение или не работать по целому ряду причин. Система АЕВ – это всего лишь система помощи при вождении, предназначенная для уменьшения тяжести столкновения, не всегда возможно полностью избежать столкновения в диапазоне скоростей.
- Автомобиль может автоматически тормозить системой АЕВ. В некоторых случаях водитель не ожидает и не надеется применять этот тормоз. АЕВ система может реагировать на движущиеся впереди транспортные средства рулевым управлением, ограждениями, знаками и другими неподвижными объектами. Чтобы отменить АЕВ систему, сильно нажмите педаль акселератора в безопасных условиях.

### Индикатор автоматической системы

#### экстренного торможения (АЕВ)/ Системы

#### предупреждения о лобовом столкновении (FCW)

Поскольку системный индикатор АЕВ и системный индикатор FCW отображаются в одном и том же месте на комбинации приборов, отображаемые приоритеты приведены в следующей таблице:

Функция	ВКЛ	Запускающий	Неисправность
АЕВ		/	
FCW		/	
При торможении	/		/
Дисплей комбинированного прибора			



**ПРОЧИТАЙТЕ**

Если АЕВ/FCW система неисправна, эта функция не будет работать, пожалуйста, обратитесь в авторизованный сервисный центр Jetour для проверки и ремонта как можно скорее.

**Меры предосторожности для автоматической системы экстренного торможения (АЕВ)**

1. Водитель контролирует скорость и расстояние до впереди идущего автомобиля в зависимости от погодных условий, состояния дорожного покрытия, условий движения и т.д.
2. АЕВ система не может нарушать законы физики и имеет определенные ограничения. Водитель должен всегда контролировать автомобиль и нести полную ответственность за автомобиль.
3. АЕВ система не реагирует на животных, пересекающие транспортные средства, встречные транспортные средства, велосипеды и пешеходов.
4. Производительность системы будет сильно ограничена для целей, которые быстро пересекают полосу движения, целей, которые обнаруживаются после того, как транспортное средство меняет полосу движения, и целей на поворотах.
5. Пристегните все ремни безопасности и закрепите все грузы, чтобы избежать опасности при срабатывании системы АЕВ.
6. АЕВ система не реагирует на животных, пересекающие транспортные средства, встречные транспортные средства, велосипеды и пешеходов.
7. Если АЕВ система неисправна, а желтый индикатор «» на панели приборов продолжает гореть, как можно скорее обратитесь на авторизованную станцию технического обслуживания Jetour для проверки и ремонта.
8. При осмотре автомобиля барабанным тестером FCW система и АЕВ система должны быть выключены.
9. При установке неполноразмерного запасного колеса рекомендуется отключить FCW система и АЕВ система и вовремя заменить полноразмерные шины оригинального автомобиля.
10. В неблагоприятных погодных условиях (например, во время сильного дождя и снега) функция системы снижается. В этом случае соответствующая цель не будет обнаружена или обнаружена системой слишком поздно. Водитель водит осторожно и контролирует автомобиль, с возможностью затормозить в любое время.
11. В некоторых особых случаях АЕВ система автоматического экстренного торможения может выполнять ненужное предупреждение и торможение, например, при пересечении дороги, въезде на подземную парковку и т. д. Некоторые обстоятельства влияют на обнаружение датчика и ослабляют его, воздействуя на связанные функции системы, такие как туннель, свет приближающегося автомобиля, отражение скользкой дороги.

## 5. ПОМОЩЬ В ВОЖДЕНИИ

12. Два датчика радара и камеры установлены в передней части автомобиля и за лобовым стеклом. Обратите внимание, что обзор датчика не должен загромождаться загрязняющими веществами, а передняя часть или прилегающие участки не должны модифицироваться, а также рамки номерных знаков не должны быть украшены и т.п. Когда датчик полностью покроется снегом, функция будет отключена. Производительность АЕВ системы может быть снижена или ее функция не работает из-за вибрации датчика или столкновения. В этом случае, пожалуйста, обратитесь в авторизованный сервисный центр Jetour для повторной калибровки датчиков как можно скорее.

Упомянутые выше меры предосторожности не охватывают все обстоятельства, которые могут повлиять на нормальную работу АЕВ системы. Функция АЕВ системы может не принести ожидаемого эффекта по другим причинам. Водитель всегда должен брать на себя полную ответственность за управление автомобилем в любое время.

### 5–8. Система помощи при пробках (TJA)/интегрированная система помощи при движении (ICA)



Система помощи при движении в пробках (TJA) / Интегрированная система помощи при движении (ICA) (при наличии)

TJA/ICA система определяет линию полосы движения с помощью камеры переднего вида, чтобы осуществлять вертикальное и горизонтальное управление автомобилем, помогая водителю и снижая нагрузку на водителя в условиях монотонного вождения или интенсивного движения.

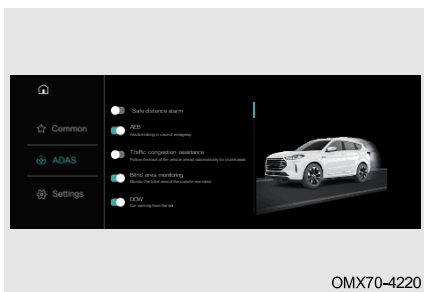
**Активация системы помощи при движении в пробках (TJA)/Интегрированная система помощи при движении (ICA)**



Система TJA/ICA включается/выключается аудиосистемой, «» серый индикатор на комбинации приборов остается включенным.

Когда условия системы активации АСС система соблюдены, переместите кнопку на рулевом колесе в положение «SET/–» один раз, АСС система активируется первым, загорится индикатор «» на комбинации приборов. Между тем, передняя камера определяет, есть ли полосы движения или цели автомобиля, когда выполняются условия активации, загорается индикатор «» на комбинации приборов.

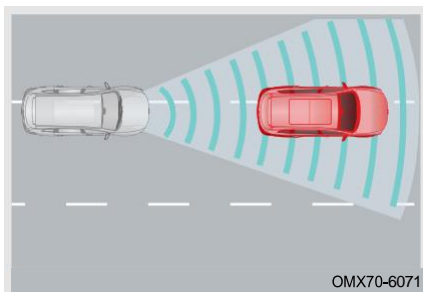

ТJA система: когда скорость автомобиля меньше 60 км/ч, автомобиль будет держаться ближе к центру полосы движения. ICA система: когда скорость автомобиля находится в диапазоне от 60 км/ч до 150 км/ч, автомобиль будет удерживаться в центре полосы движения.

ICA система используется при скорости от 60 км/ч до 150 км/ч: Транспортное средство будет находиться рядом с центром полосы движения. Если линия полосы движения не обнаружена, ICA система будет отключена независимо от того, есть ли впереди целевой автомобиль.

### О г р а н и ч е н и е ф у н к ц и и

■ ТJA/ICA система может работать неправильно в следующих условиях:

1. Сигнальные огни включены.
2. Скорость автомобиля ниже 1 км/ч.
3. Включены аварийные огни.
4. Линия полосы движения не обнаружена.
5. Слишком узкие или широкие дорожки.
6. Слишком маленький радиус кривой полосы движения.
7. Водитель активно вращает рулевое колесо.
8. Существует любое условие выхода для ACC системы.

#### ОПАСНОСТЬ

- Водитель должен контролировать автомобиль, действовать по мере необходимости в течение всего процесса вождения, чтобы избежать опасности.
- ТJA/ICA система предлагает помощь только водителю. Он может не работать правильно при сложных условиях вождения, плохих погодных условиях и т.д.

### Меры предосторожности для системы помощи при движении в пробках (TJA)/Интегрированная система помощи при движении (ICA)

1. Система TJA/ICA – это система помощи при вождении, которая не может нарушать законы физики и имеет определенные ограничения. Водитель должен всегда контролировать автомобиль и нести полную ответственность за автомобиль.
  2. Продольное управление системой TJA/ICA осуществляется системой ACC, поперечное управление системой TJA/ICA выполняется системой LKA, все меры предосторожности для системы ACC и системы LKA также применимы к системе.
  3. Система TJA/ICA не обеспечивает функцию автоматического вождения и не позволяет управлять автомобилем без помощи рук. В таких условиях, как поворот, пересечение, слияние и врезание впереди идущего транспортного средства, водитель должен постоянно управлять транспортным средством для обеспечения безопасности.
  4. На производительность TJA/ICA системы влияют погода, освещенность и четкость полосы движения. Ибо в условиях встречного света, заката, ночи, снега и гололеда на дорожном покрытии и нечетких полос движения из-за износа дороги производительность будет значительно снижаться или даже теряться.
  5. Когда система TJA/ICA неисправна желтый индикатор на комбинации приборов продолжает гореть, в это время происходит сбой в работе системы TJA/ICA, пожалуйста, как можно скорее обратитесь на авторизованную станцию технического обслуживания Jetour для проверки и ремонта.
- Упомянутые выше меры предосторожности не охватывают все обстоятельства, которые могут повлиять на нормальную работу системы. Функция системы может не принести ожидаемого эффекта по другим причинам. Водитель всегда должен брать на себя ответственность за управление транспортным средством.

### 5–9. Система контроля давления в шинах (TPMS)

#### Система контроля давления в шинах (TPMS)

TPMS – это конфигурация активной безопасности, которая может контролировать давление и температуру в шине в режиме реального времени, а информацию можно проверить через область отображения информации. Когда давление в шинах слишком низкое или температура слишком высокая, система TPMS подает сигнал тревоги.

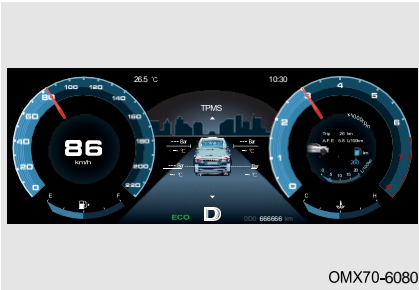

OMX70-6080

Когда давление в одной или нескольких шинах недостаточное или температура слишком высокая, «» желтый индикатор на комбинации приборов остается включенным.

Низкое давление в шинах увеличивает расход топлива и ускоряет износ шин. Серьезный износ шин может вызвать риск разрыва шины, проверьте причины утечки воздуха. Немедленно обратитесь на авторизованную сервисную станцию Jetour для проверки и ремонта.

Если температура шин слишком высока, немедленно прекратите движение, чтобы шины остыли естественным путем. Не охлаждайте ее, заливая холодной водой, иначе шина может быть повреждена, что приведет к аварии. Пожалуйста, немедленно обратитесь в авторизованную сервисную станцию Jetour для проверки и ремонта.

Если TPMS не получила радиочастотный сигнал от одного или нескольких датчиков по истечении нескольких минут, TPMS отправит предупреждение о неисправности системы «» желтый индикатор на комбинации приборов остается включенным. Пожалуйста, немедленно обратитесь в авторизованную сервисную станцию Jetour для проверки и ремонта.

### ПРОЧИТАЙТЕ

Даже если автомобиль оснащен системой TPMS, перед поездкой проверьте, в норме ли давление в шинах и внешний вид. Пожалуйста, обратитесь на авторизованную сервисную станцию Jetour для проверки и ремонта, если это необходимо.

#### О г р а н и ч е н и е   ф у н к ц и и

■ TPMS может отправить предупреждение о неисправности системы в следующих случаях:

1. Обучение конфигурации системы контроля давления в шинах не выполняется после замены колес (запаска в комплекте).
2. На TPMS может повлиять электромагнитное экранирование датчика из-за установки цепей шин.
3. Датчик давления в шинах или другие компоненты повреждены, обратитесь на авторизованную станцию технического обслуживания Jetour для проверки и ремонта при необходимости.
4. Система контроля давления в шинах может работать неправильно из-за помех электронного оборудования (сверх стандартного оборудования), установленного на автомобиле, что приводит к ложному срабатыванию сигнализации.
5. TPMS может не работать из-за радиопомех; и это может быть временно нарушено из-за сильных электромагнитных радиосигналов с той же частотой (433 МГц).

### 5–10. Распознающий мониторинг (при наличии оборудования)

#### Распознающий мониторинг (при наличии оборудования)



Система мониторинга водителя в основном распознает статус водителя с помощью камеры driver monitor (DMS).

Система наблюдения за пассажирами в основном отображает изображение сзади на дисплее радиоприемника в режиме реального времени с помощью камеры заднего вида автомобиля.

## 5. ПОМОЩЬ В ВОЖДЕНИИ

### ■ Система мониторинга водителя

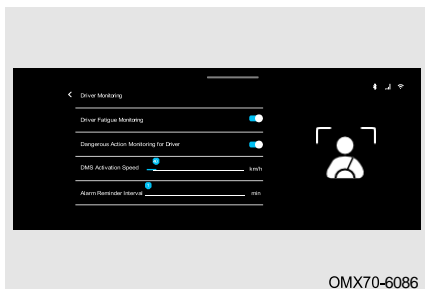

Система мониторинга водителя может включать / выключать соответствующие функции аудиосистемы, а также активировать настройку скорости и времени срабатывания будильника.

- **Мониторинг усталости водителя:** В основном он отслеживает поведение открывающего и закрывающего глаза водителя. При обнаружении усталостного поведения будет выдано напоминание о карте, а при ее отключении распознавание и напоминание выполняться не будут.
- **Мониторинг опасных действий водителя:** В основном он отслеживает поведение водителя при телефонных звонках и курении. При обнаружении опасного поведения будет выдано напоминание о карточке, и при выключенном режиме распознавание и напоминание выполняться не будут.
- **Скорость активации Driver monitor (DMS):** Когда скорость по умолчанию равна 40 км/ч, срабатывают и распознаются сигналы усталости и опасные действия, и пользователь может вручную отрегулировать значение скорости.
- **Интервал напоминания о тревоге:** По умолчанию карта того же типа напоминает только один раз в течение 1 минуты, и пользователь может вручную настроить интервал напоминания.

### ■ Система контроля за пассажирами



Нажмите на изображение в автомобиле на экране приложения, изображение сзади будет отображаться на экране аудиосистемы в режиме реального времени, что удобно для водителя, чтобы наблюдать за детьми на заднем сиденье, и поддерживает автоматическую отправку фотографий на WeChat мобильного телефона.

После того, как автомобиль останавливается и глохнет, а дверь закрывается, автоматически активируется функция распознавания детей. При обнаружении ребенка, оставленного на заднем сиденье, автомобиль подает звуковой сигнал, автоматически делает фотографию и отправляет ее в официальные аккаунты Jetour в WeChat мобильного телефона пользователя.

 ПРОЧИТАЙТЕ

Пожалуйста, войдите в учетную запись головного устройства автомобиля и привяжите официальные аккаунты Jetour в WeChat мобильного телефона пользователя, реализовав функцию автоматического нажатия после съемки.

**■ Дисклеймер**

Прежде чем включить эту функцию, пожалуйста, внимательно прочтите и досконально поймите это заявление. Если вы хотите продолжать использовать систему мониторинга пассажиров, ваше поведение будет расценено как одобрение содержания этого заявления.

1. Во время вождения любые возникающие повреждения и риски несет пользователь.
2. Во время вождения не смотрите видеозапись с видеомонитора, установленного в автомобиле, чтобы избежать опасности при вождении.
3. Система контроля за пассажирами помогает только определить, остался ли ребенок на заднем сиденье. Под влиянием внутренней обстановки это может привести к неправильной идентификации. Пожалуйста, не полагайтесь на эту функцию.



## 5. ПОМОЩЬ В ВОЖДЕНИИ

### 5-11. Система контроля парковки

#### Система наблюдения за парковкой (при наличии)

Система контроля парковки собирает изображение заднего вида автомобиля через камеру заднего вида и отображает вид сзади и направляющую линию полосы движения для водителя, обеспечивая безопасность и удобную парковку для водителя.

#### Методы использования

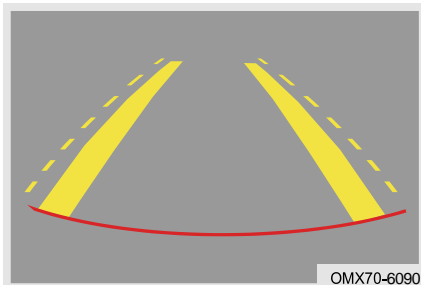

Переведите рычаг переключения передач в положение R, чтобы открыть экран системы контроля парковки, и на экране отобразится монитор обзора парковки и направляющие полосы движения. Указатель полосы движения зависит от поворота рулевого колеса и используется для предварительной оценки траектории движения задним ходом.

#### ВНИМАНИЕ

- Используйте расстояние в качестве ориентира (например, на склоне).
- Указатель ширины автомобиля и прогнозируемая линия шире фактической линии.
- Не царапайте объектив при чистке грязи или снега с поверхности камеры.
- Если шина заменена на шину другого размера, отображаемая линия прогнозирования отличается от фактической линии, пожалуйста, используйте зеркало заднего вида или проверьте и определите фактическое расстояние до других объектов.

 ОПАСНОСТЬ

- При движении задним ходом убедитесь, что задняя дверь плотно закрыта.
- Никогда не отвлекайте свое внимание от окружающего движения из-за отображаемых изображений.
- Из-за ограниченного диапазона наблюдения система контроля парковки не может видеть низ и углы бампера.
- При движении задним ходом всегда обращайтесь особое внимание на окружающих детей, мелких животных и предметы, поскольку они не всегда могут быть обнаружены камерой.
- Поскольку камера заднего вида использует широкоугольный объектив, расстояние до объекта, отображаемое в системе мониторинга парковки, может отличаться от фактического расстояния.
- Никогда не ударяйте по объективу. Это точный инструмент. Попадание в объектив может привести к неисправности или повреждению, вызвать пожар или поражение электрическим током.
- При мытье кузова автомобиля водой под высоким давлением не распыляйте воду вокруг камеры, иначе вода попадет в камеру и сконденсируется на объективе, что приведет к неисправности, возгоранию или поражению электрическим током.
- Монитор вида парковки удобен, но он не заменяет правильную операцию заднего хода. При движении задним ходом обязательно осмотритесь, чтобы проверить, безопасно ли окружение, и медленно дайте задний ход.
- Объектив задней камеры может увеличивать и искажать изображение, поэтому изображение на дисплее отличается от реального объекта или не может точно отражать реальный объект, а также имеется слепая зона и небольшая задержка.

## 5. ПОМОЩЬ В ВОЖДЕНИИ

### Система контроля панорамного обзора (при наличии)

Система мониторинга панорамного обзора собирает окружающие изображения автомобиля с помощью четырех камер и отображает окружающие изображения и указания полосы движения на аудиосистеме, чтобы помочь водителю безопасно и легко припарковаться.

#### Расположение камеры

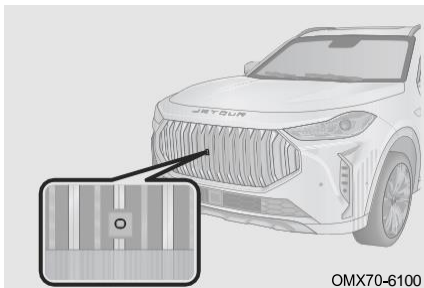

Место установки фронтальной камеры  
Решетка переднего бампера.

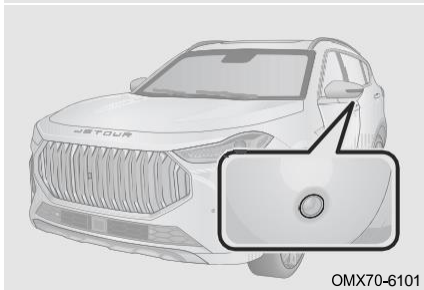

Положение установки левой/правой  
камеры: Нижняя часть левого/правого  
наружного зеркала заднего вида.

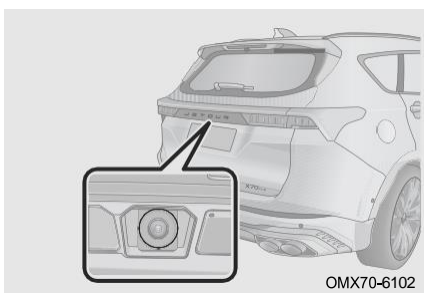

Место установки задней камеры:  
Верхняя средняя часть заднего  
номерного знака.

#### Методы использования

Питание автомобиля включено и скорость автомобиля ниже 20 км/ч:

Способ 1: Переместите рычаг переключения передач в положение R, чтобы войти в систему мониторинга панорамного вида; переместите рычаг переключения передач из положения R, чтобы выйти из системы мониторинга панорамного вида после задержки в 15 секунд.

Способ 2: Нажмите «Монитор панорамного обзора» на экране приложения, чтобы войти в систему монитора панорамного обзора; Под экраном монитора

панорамного обзора нажмите кнопку «» в верхнем левом углу, чтобы выйти из системы монитора панорамного обзора.

Способ 3: Включите левый/правый указатель поворота, чтобы войти в систему мониторинга панорамного вида (необходимо включить «включить указатели поворота, чтобы активировать монитор панорамного вида» в настройках системы мониторинга панорамного вида); Выключите левый/правый указатель поворота, чтобы выйти из системы мониторинга панорамного вида.

Примечание: После выключения питания автомобиля или при превышении скорости автомобиля более 30 км/ч происходит выход из системы монитора панорамного обзора.

### ПРОЧИТАЙТЕ

Система монитора панорамного обзора обеспечивает удобство помощи при вождении, но объект на изображении не отражает реальный размер и расстояние до препятствия. По сравнению с реальным изображением изображение имеет небольшую задержку и слепое пятно. Таким образом, функция панорамного обзора не является заменой операции и суждения водителя. Водитель должен обращать внимание на окружающую обстановку и безопасно управлять автомобилем во время включения/выключения и использования функции.

### Переключение вида





OMX70-6104

Нажмите кнопку «», при этом рычаг переключения передач не находится в положении R, чтобы выйти из настройки системы панорамного просмотра монитора.

Нажмите кнопку «», чтобы ввести системные настройки монитора панорамного обзора.

Нажмите кнопку «», чтобы переключиться на односторонний + вид с высоты птичьего полета.

Нажмите кнопку «», чтобы переключиться на 3D-вид + вид с высоты птичьего полета. Нажмите кнопку определенного угла обзора вокруг вида автомобиля с высоты птичьего полета, чтобы переключить соответствующий 3D-вид. 3D-вид можно переключить на любой угол просмотра с помощью скольжения.

Нажмите кнопку «», чтобы переключиться на широкоугольный вид спереди.

Нажмите кнопку «», чтобы переключиться на широкоугольный вид сзади.

### ПРОЧИТАЙТЕ

Система панорамного обзора очень полезна при парковке и безопасном вождении. Рекомендуется ознакомиться с этой функцией на открытой и удобной площадке.

## 5. ПОМОЩЬ В ВОЖДЕНИИ

### ⚠ ВНИМАНИЕ

- Не царапайте объектив при чистке грязи или снега с поверхности камеры.
- Не кладите какие-либо предметы на камеру системы монитора панорамного обзора.
- Расстояние до объекта, видимое с системы монитора панорамного обзора, отличается от фактического расстояния.
- Перед использованием системы монитора панорамного обзора обязательно выдвиньте наружные зеркала заднего вида и плотно закройте дверь багажного отделения.
- Система монитора панорамного вида была профессионально откалибрована перед отправкой с завода. Любое снятие/установка и изменение положения и угла установки камеры без разрешения могут повлиять на работу и эффект системы монитора панорамного вида.
- Система монитора панорамного обзора обеспечивает удобство помощи при вождении, но объект на изображении не отражает реальный размер и расстояние до препятствия. По сравнению с реальным изображением изображение имеет небольшую задержку и слепое пятно. Таким образом, функция панорамного обзора не является заменой операции и суждения водителя. Водитель должен обращать внимание на окружающую обстановку и безопасно управлять автомобилем во время включения/выключения и использования функции.

### Настройка системы

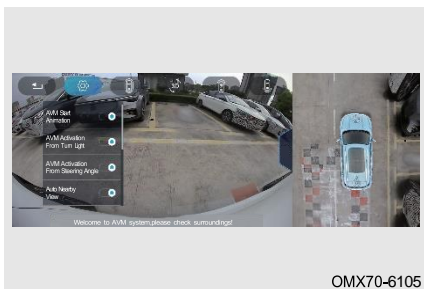

[Начальный экран панорамного просмотра] Пользователь впервые входит в систему мониторинга панорамного просмотра, чтобы перейти на начальный экран панорамного просмотра.

[Включите указатели поворота, чтобы активировать монитор панорамного обзора] При включении указателя поворота влево/вправо будет отображаться 3D-вид задней левой/правой стороны автомобиля.

[Активируется с помощью рулевого колеса] Повернитесь на большой угол, чтобы войти в систему мониторинга панорамного обзора.

[Автоматическое увеличение] Автоматически вводите увеличенный вид в зависимости от расстояния до препятствия.

[Вспомогательный линейный дисплей вида спереди] При входе в систему мониторинга панорамного обзора загрузите статическую/динамическую направляющую полосы движения и линию колеи колеса.

[Дисплей парковочного радара] Отобразите соответствующую информацию о расстоянии до радара.

[Отображение номерного знака] Установите и отобразите соответствующую информацию о номерном знаке модели автомобиля.

[Прозрачный корпус] Измените прозрачность модели транспортного средства.  
 [Восстановить настройки по умолчанию] Восстановите настройки по умолчанию.

### Система парковочного радара

Парковочная радарная система – это устройство обнаружения препятствий, использующее радарные датчики для определения наличия препятствий спереди/сзади автомобиля и расстояния до препятствия. Водителю подсказывает звуковое головное аудиоустройство, звуковая сигнализация и т. д., чтобы помочь водителю безопасно и легко припарковаться.

#### Переключатель PAS (при наличии)

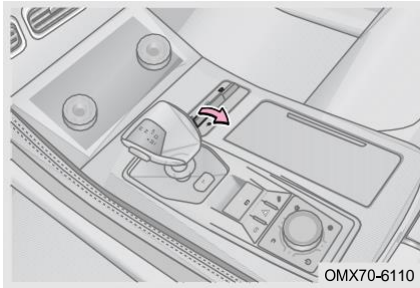

Переместите кнопку назад (как показано на рисунке), загорится индикатор переключения PAS и будет включен датчик переднего радара; Снова переместите кнопку назад (как показано на рисунке), индикатор переключения PAS погаснет и датчик переднего радара будет выключен.

Когда скорость транспортного средства превышает 15 км/ч, датчик передней радиолокационной системы перестает работать; когда скорость транспортного средства снижается до 10 км/ч, радиолокационная система активируется повторно; когда скорость транспортного средства составляет менее 10 км/ч, радиолокационная система не возобновит работу.

#### ПРОЧИТАЙТЕ

- Передний радарный датчик нормально работает только при скорости автомобиля менее 15 км/ч.
- Он включит датчик переднего радара для помощи в движении задним ходом независимо от того, включена или выключена переключателя PAS, прежде чем перевести рычаг переключения передач в положение R.

#### Методы использования

Включите питание автомобиля в режим ВКЛ и переведите рычаг переключения передач в положение R, чтобы активировать систему парковочного радара; Когда радарный датчик обнаруживает препятствие, аудиоголовное устройство отображает расстояние до препятствия (красные, желтые, зеленые области), сопровождаемое звуковым сигналом тревоги.

Примечание: Когда радарный датчик неисправен, зуммер продолжает звучать в течение 2 секунд, при этом отображается восклицательный знак.

#### ПРОЧИТАЙТЕ

Расстояние мониторинга – это кратчайшее вертикальное расстояние между препятствием и радарным датчиком.

## 5. ПОМОЩЬ В ВОЖДЕНИИ

### ВНИМАНИЕ

- Если препятствия находятся вне диапазона обнаружения, радарные датчики не будут подавать сигнал тревоги.
- Во время движения автомобиля помните, что радарные датчики заднего хода на другой стороне могут приблизиться к другим препятствиям.

### О г р а н и ч е н и е   ф у н к ц и и

■ Парковочный радар может работать неправильно в следующих случаях:

1. Когда автомобиль находится на крутом склоне.
2. При движении в желеобразный снег или дождь.
3. Низкие объекты, такие как камни и т.п., не могут быть обнаружены.
4. Объекты выше бампера не могут быть обнаружены.
5. Тонкие объекты, такие как провода, заборы, веревки и т. д., не могут быть обнаружены.
6. Если автомобиль оборудован высокочастотным радиоприемником или используется антенна.
7. Когда поверхности радарных датчиков заморожены, они не обнаружат никаких препятствий.
8. Радарные датчики могут работать неправильно в жаркую или холодную погоду.
9. Если радарные датчики покрыты грязью, снегом или грязью, они могут не обнаруживать препятствия.
10. Объекты, легко поглощающие ультразвуковые волны (например, мягкий снег, хлопок, губка), не могут быть обнаружены.
11. Если рядом с автомобилем есть шум, (например, Звуковой сигнал, шум двигателя мотоциклов, шум от пневматических тормозов больших транспортных средств или другие громкие звуки, генерирующие ультразвуковые волны).
12. Если несколько радарных датчиков обнаруживают несколько препятствий, расстояния между каждым радарным датчиком и каждым препятствием отображаются на аудиоголовном устройстве одновременно, и система подает звуковой сигнал в соответствии с ближайшим препятствием.

### О ч и с т к а   р а д а р н о г о   д а т ч и к а

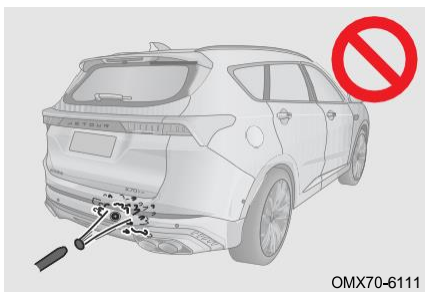

При мытье автомобиля используйте мягкую ткань или воду (низкое давление воды), чтобы смыть посторонние вещества, такие как снег, грязь и пыль, с поверхности радарного датчика.

Поток воды под высоким давлением, такой как водяные пистолеты, или большая внешняя сила могут повредить радарные датчики. Не зажимайте и не ударяйте по датчикам радара, иначе датчики не будут работать нормально.

6-1. Базовые знания об аварийной ситуации автомобиля	жидкости двигателя высокая.....	193
Аварийный контакт и дорожно-спасательная служба (при наличии)....	Если батарея разряжена.....	186
Аварийная сигнализация .....	Если ваш автомобиль не может нормально завестись.....	186
Светоотражающий жилет .....		187
Предупреждающий треугольник.....		187
Запасные инструменты .....		188
6-2. Аварийная обработка автомобиля	6-3. Буксировка	
Если у вас спущенная шина во время вождения.....	Буксировка автомобиля .....	197
Если температура охлаждающей	Аварийный буксировщик .....	198
жидкости двигателя	Установка буксирной проушины.....	199
высокая.....	6-4. Предохранители	
Если батарея разряжена.....	Коробка предохранителей .....	199
Если ваш автомобиль не может нормально завестись.....	Проверка предохранителей .....	200
	Замена предохранителя.....	201



## 6. В СЛУЧАЕ ЧРЕЗВЫЧАЙНОЙ СИТУАЦИИ

### 6–1. Базовые знания об аварийной ситуации автомобиля

Аварийный контакт и дорожно-спасательная служба (при наличии)

#### GLONASS

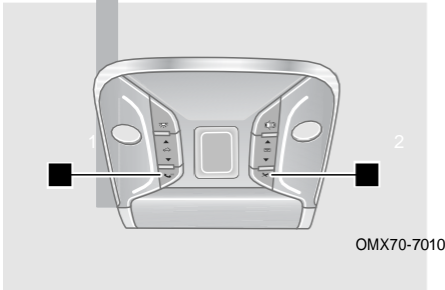

**1** GLONASS – это своего рода функция экстренного вызова. Когда транспортное средство подвергается удару определенного уровня (подушка безопасности сработала) или когда водитель или пассажир попадают в аварийную ситуацию и требуется спасение, аварийную информацию можно отправить в сервисный центр с помощью кнопки управления вручную, после чего центр отследит местоположение транспортного средства и оперативно предложит помощь в соответствии с полученной информацией.

#### **2** Спасение на дороге

При неисправности/аварии нажмите кнопку спасения на дороге вручную, позвоните в службу поддержки клиентов Jetour и попросите о помощи, что сделает путешествие более безопасным.

#### ПРОЧИТАЙТЕ

- Для получения подробной информации о настройке и изменении аварийного контакта обратитесь на авторизованный сервисный центр Jetour.
- Чтобы обеспечить надлежащую работу аварийной связи и спасения на дороге, сосредоточьтесь на своевременной оплате и обновите ее.
- Когда автомобиль въезжает в подземный гараж или едет по дорогам с интенсивными электромагнитными помехами, аварийный контакт и функция спасения на дороге могут работать неправильно.

#### Аварийная сигнализация

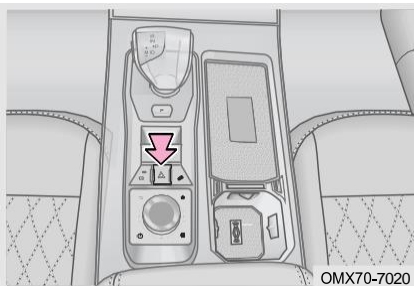

Нажмите выключатель аварийной сигнализации, одновременно замигают указатели поворота и индикатор указателей поворота на приборной панели; Нажмите переключатель еще раз, указатели поворота и индикатор погаснут.

В случае поломки автомобиля или дорожно-транспортного происшествия и т.д., пожалуйста, включите аварийную сигнализацию, чтобы предупредить другие автомобили и избежать вторичной аварии.

### ПРОЧИТАЙТЕ

- Аварийная сигнализация может продолжать работать, если питание автомобиля выключено.
- Аварийная сигнализация автоматически активируется при срабатывании подушки безопасности.

### Стробирование аварийного торможения

Включите стробирование аварийного торможения аудиосистемой. При экстренном нажатии на педаль тормоза на более высокой скорости указатели поворота и индикатор указателя поворота на комбинации приборов быстро мигают, напоминая находящимся сзади автомобилям о необходимости соблюдать осторожность, избегая столкновения сзади; Отпустите педаль тормоза, нажмите переключатель аварийной сигнализации, выжмите педаль акселератора или переведите питание автомобиля в выключенный режим, указатели поворота и индикатор указателя поворота на комбинации приборов перестанут мигать.

### Светоотражающий жилет

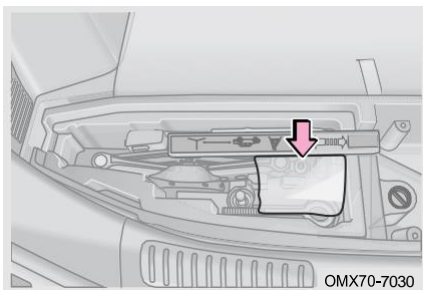

Светоотражающий жилет расположен под ковриком бардачка или багажного отделения.

В случае поломки автомобиля или дорожно-транспортного происшествия и т. д., наденьте светоотражающий жилет светоотражающей полосой наружу. Он может предупреждать другие автомобили, чтобы избежать повторных аварий.

### Знак аварийной остановки

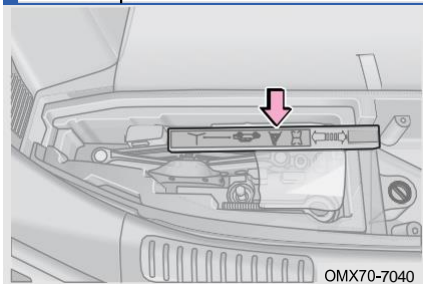

Знак аварийной остановки находится под ковриком багажного отделения.

В случае поломки автомобиля или дорожно-транспортного происшествия, светоотражающие характеристики предупреждающего треугольника могут предупреждать другие автомобили, чтобы избежать вторичных аварий.

## 6. В СЛУЧАЕ ЧРЕЗВЫЧАЙНОЙ СИТУАЦИИ

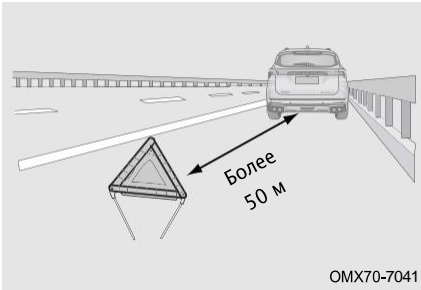

На обычной дороге поместите знак аварийной остановки на расстоянии более 50 м позади автомобиля.

На шоссе устанавливайте знак аварийной остановки на расстоянии более 150 м позади автомобиля.

Во время дождя или во время руления поместите знак аварийной остановки на расстоянии более 150 м позади автомобиля.

### Запасные инструменты

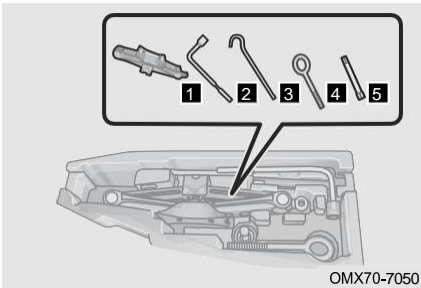

- 1 Домкрат
- 2 Ключ для колесных болтов
- 3 Качающийся рычаг домкрата
- 4 Буксировочная проушина
- 5 Удлинительный стержень колесного ключа

### 6-2. Аварийная обработка автомобиля

#### Если у вас спушенная шина во время вождения

Если шина спустилась во время движения, постепенно снизьте скорость, возьмитесь за руль двумя руками и продолжайте движение прямо. Остановите автомобиль в безопасном месте вдали от проезжей части.

1. Подготовка перед заменой спушенной шины.

Шаг 1: Остановить автомобиль на твердой ровной поверхности;

Шаг 2: Включите стояночный тормоз и переведите рычаг переключения передач в положение Р (для моделей с автоматической коробкой передач) или N (для моделей с механической коробкой передач);

Шаг 3: Выключите питание автомобиля и включите аварийные огни;

Шаг 4: Попросите всех выйти из автомобиля, остановиться и держаться подальше от движения;

Шаг 5: Наденьте светоотражающий жилет и разместите знак аварийной остановки на расстоянии 50 –150 м позади автомобиля (в зависимости от фактического состояния).

#### ВНИМАНИЕ

Не продолжайте движение со спушенной шиной. Езда даже на короткое расстояние может привести к повреждению шины, которая не подлежит ремонту.

## 6. В СЛУЧАЕ ЧРЕЗВЫЧАЙНОЙ СИТУАЦИИ

### 2. Выньте запасное колесо.

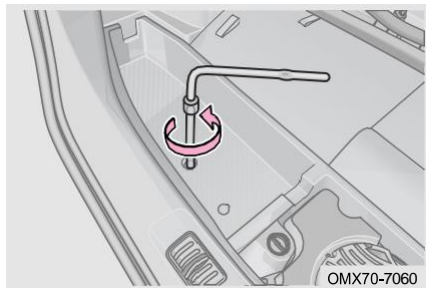

Шаг 1: Откройте дверь багажного отделения, приподнимите ковер в багажном отделении и достаньте ящик для хранения в багажном отделении;

Шаг 2: Вставьте удлинитель колесного ключа в крепежный болт запасного колеса;

Шаг 3: Поверните расширитель против часовой стрелки, чтобы освободить запасную шину с помощью гаечного ключа для колесного болта;

### ВНИМАНИЕ

Используйте запасные инструменты при снятии запасного колеса, чтобы не поцарапать и не повредить внутреннюю часть.

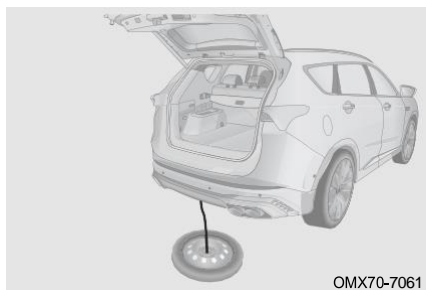

Шаг 4: Выньте крюк устройства крепления запасного колеса и запасное колесо, когда запасное колесо будет опущено в самое нижнее положение.

### 3. Снимите спущенную шину.



Шаг 1: Поместите блок под шину по диагонали напротив спущенной шины, чтобы предотвратить скатывание автомобиля;

Поврежденное колесо	Положение противооткатного упора
Переднее левое колесо	Позади заднего правого колеса
Переднее правое колесо	Позади заднего левого колеса
Заднее левое колесо	Позади переднего правого колеса
Заднее правое колесо	Позади переднего левого колеса

## 6. В СЛУЧАЕ ЧРЕЗВЫЧАЙНОЙ СИТУАЦИИ

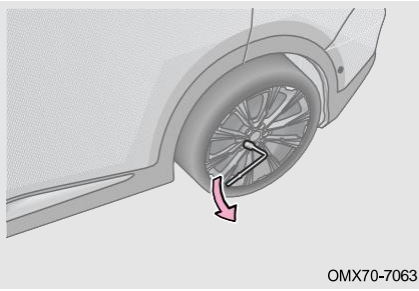

Шаг 2: Подсоедините ключ для колесных болтов к колесному болту спущенной шины, установите рукоятку с левой стороны, возьмитесь за конец рукоятки ключа и надавите на нее вниз, ослабьте каждый болт спущенной шины примерно на пол-оборота;

### ВНИМАНИЕ

При откручивании колесных болтов с помощью гаечного ключа будьте осторожны, чтобы не уронить их, так как их можно легко повредить.

### ОПАСНОСТЬ

Не выкручивайте болты полностью. В противном случае колесо может упасть из-за давления автомобиля, что приведет к травме.

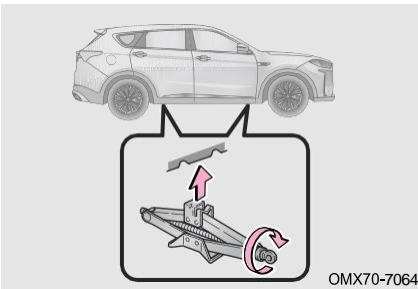

Шаг 3: Установите домкрат на твердую и ровную поверхность, поверните рукоятку домкрата по часовой стрелке рукой, чтобы выемка домкрата коснулась правильной точки подъема домкрата;

### ПРОЧИТАЙТЕ

- Номинальная нагрузка домкрата: 1 000 кг.
- Поддомкратьте автомобиль на надлежащую высоту, на которой можно будет заменить шину.

### ОПАСНОСТЬ

Никогда не подставляйте какую-либо часть тела под автомобиль, когда автомобиль поднят домкратом, во избежание травм.

## 6. В СЛУЧАЕ ЧРЕЗВЫЧАЙНОЙ СИТУАЦИИ

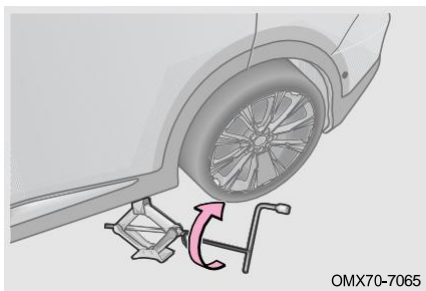

Шаг 4: Когда выемка домкрата коснется правильной точки подъема, вставьте коромысло домкрата в домкрат, а затем установите ключ для колесных болтов в коромысло домкрата и поверните ключ для колесных болтов по часовой стрелке, чтобы поднять автомобиль;

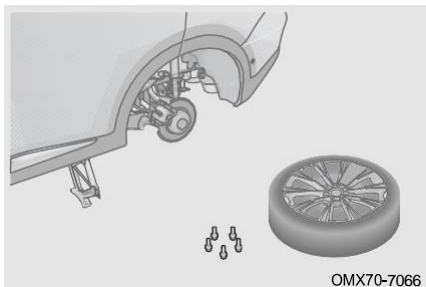

Шаг 5: Снимите колесные болты спущенной шины против часовой стрелки с помощью ключа для колесных болтов и снимите спущенную шину.

### ВНИМАНИЕ

Положите спущенную шину на землю ободом вверх, чтобы не поцарапать поверхность обода.

#### 4. Установите запасное колесо.

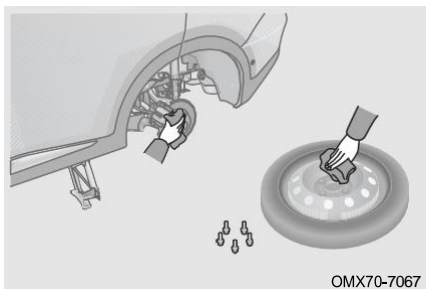

Шаг 1: Снимите все приспособления с монтажной поверхности. Убедитесь, что ступица колеса хорошо прилегает к поверхности колеса, и установите запасное колесо;

### ПРОЧИТАЙТЕ

Динамическая электронная система стабилизации кузова автомобиля подает аварийный сигнал после замены запасного колеса не полного размера. После использования шины нормального размера и проезда 1 км она автоматически вернется в нормальное состояние.

## 6. В СЛУЧАЕ ЧРЕЗВЫЧАЙНОЙ СИТУАЦИИ

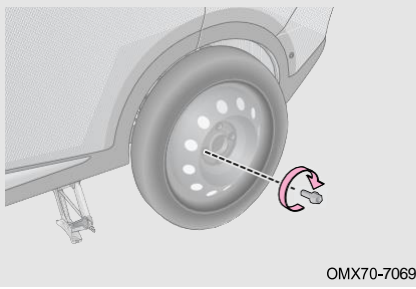

Шаг 2: При установке колесных болтов вкручивайте их во все отверстия колесных дисков по часовой стрелке вручную. Затем выпрямите запасное колесо и предварительно затяните все колесные болты с помощью ключа для колесных болтов;

### ВНИМАНИЕ

Не наносите масло или смазку на колесные болты.

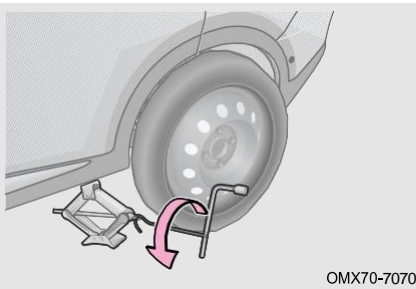

Шаг 3: Убедитесь, что все люди вокруг автомобиля находятся в безопасной зоне, вставьте коромысло домкрата в домкрат, а ключ для колесных болтов в коромысло домкрата и поверните ключ для колесных болтов против часовой стрелки, чтобы опустить автомобиль;

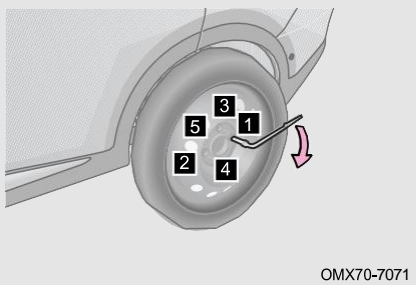

Шаг 4: Используя ключ для колесных болтов, затяните болты в последовательности, показанной на рисунке. Повторите процесс 2-3 раза, чтобы убедиться, что колесные болты затянуты на место;

Шаг 5: Уберите спущенную шину и установите домкрат, знак аварийной остановки и запасные инструменты на прежние места;

Шаг 6: Если давление в замененной запасной шине недостаточное, медленно доведите автомобиль до ближайшей авторизованной станции обслуживания Jetour, чтобы накачать шину до нужного давления.

### ОПАСНОСТЬ

- Двигайтесь с указанной скоростью 80 км/ч или менее с установленным неполноразмерным запасным колесом.
- Неполноразмерное запасное колесо нельзя использовать в течение длительного времени. Затяните колесные болты моментом  $130 \pm 10$  Н·м после замены неполноразмерного запасного колеса. Медленно двигайтесь до ближайшей авторизованной станции обслуживания Jetour (рекомендуемое расстояние:  $\leq 80$  км) для замены стандартной шины. В противном случае колеса могут отвалиться из-за ослабленных болтов.
- Транспортное средство становится ниже при движении с запасной шиной неполного размера по сравнению со стандартными шинами. Будьте осторожны, когда едете по неравномерному дорожному покрытию.
- Запасная шина предназначена только для аварийного использования и должна использоваться только для очень коротких периодов времени.
- Помните, что неполноразмерная запасная шина предоставляется специально для использования с вашим транспортным средством. Не использовать запасную шину на другой машине.
- Не используйте одновременно более одной запасной шины.
- Как можно скорее замените запасную шину стандартной шиной.
- Избегайте внезапного ускорения, резкого поворота рулевого колеса, внезапного торможения и смещения, приводящие к внезапному торможению.

### Если температура охлаждающей жидкости двигателя высокая

Если во время движения температура охлаждающей жидкости двигателя высока, а указатель температуры охлаждающей жидкости приближается к зоне Н или загорается красный индикатор «» на комбинации приборов, остановите автомобиль в безопасном месте вдали от проезжей части.



Шаг 1: Остановить автомобиль на твердой ровной поверхности;

Шаг 2: Включите стояночный тормоз и переведите рычаг переключения передач в положение Р (для моделей с автоматической коробкой передач) или N (для моделей с механической коробкой передач);

Шаг 3: Выключите систему А/С (вода, капаящая из кондиционера после использования, является нормальным явлением);

Шаг 4: Переведите питание автомобиля в режим ВЫКЛ после нескольких минут работы на холостом ходу и включите аварийные сигнализации;

Шаг 5: Перед открытием капота проверьте, нет ли утечки пара или охлаждающей жидкости. Открывайте капот только тогда, когда нет перелива или утечки пара или охлаждающей жидкости, иначе можно получить ожоги;



## 6. В СЛУЧАЕ ЧРЕЗВЫЧАЙНОЙ СИТУАЦИИ

Шаг 6: Проверьте уровень охлаждающей жидкости. Если причина не может быть определена, обратитесь в авторизованный сервисный центр Jetour для проверки и ремонта.

### ВНИМАНИЕ

- Если двигатель часто перегревается, немедленно обратитесь на авторизованную сервисную станцию Jetour для проверки и ремонта.
- Если уровень охлаждающей жидкости низкий, можно временно использовать чистую воду, обратитесь на авторизованную станцию обслуживания Jetour для замены охлаждающей жидкости как можно скорее.

### Если батарея разряжена

#### Быстрый

#### старт

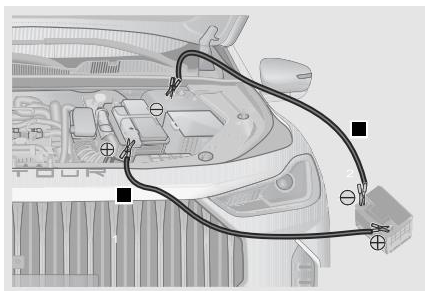

OMX70-7090

Шаг 1: Выключите питание автомобиля и подключите соединительные кабели;

**1** Подсоедините один конец положительного кабеля к положительной клемме (+) аккумуляторной батареи разряженного автомобиля, а другой конец – к положительной клемме (+) аккумуляторной батареи аварийно-спасательного автомобиля.

**2** Подсоедините один конец отрицательного кабеля к отрицательной клемме (-) аккумуляторной батареи аварийно-спасательного автомобиля, а другой конец – к неокрашенной металлической части разряженного автомобиля.

Шаг 2: Запустите аварийно-спасательного двигателя автомобиля, слегка увеличьте обороты двигателя и удерживайте в течение примерно 5 минут, чтобы временно зарядить аккумулятор разряженного автомобиля;

Шаг 3: Если разряженный автомобиль по-прежнему не может завестись, проверьте, нормально ли подключен соединительный кабель, а затем зарядите аккумулятор;

Шаг 4: После запуска двигателя на разряженном автомобиле отсоедините кабели в обратном порядке подключения (сначала отрицательный кабель, а затем положительный кабель).

Примечание: Быстрый запуск используется только для моделей с обычной батареей (12 В).

### ВНИМАНИЕ

- Если аккумулятор часто разряжается, пожалуйста, как можно скорее обратитесь на авторизованную станцию технического обслуживания Jetour для проверки и ремонта.
- Отрицательная клемма аккумулятора на аварийно-спасательном транспортном средстве не должна подключаться непосредственно к отрицательной клемме аккумулятора на разряженном транспортном средстве.
- Не запускайте двигатель от внешнего источника, если вы не уверены, что напряжение аккумуляторной батареи для запуска от внешнего источника составляет 12 – 13 В.
- При подключении и удалении соединительных кабелей следите за тем, чтобы они не запутались в вентиляторе, ремне и т. д.
- Убедитесь, что соединительные кабели правильно подключены и соблюдайте определенное расстояние между клеммами, чтобы соединительные кабели не соприкасались друг с другом или с другими металлическими частями автомобиля.

### ОПАСНОСТЬ

- Следует использовать указанные соединительные кабели.
- Не курите, не пользуйтесь спичками, зажигалками или открытым огнем вблизи аккумулятора.
- Если вы не знаете как следовать этой процедуре, Джетур Мотор Рус настоятельно рекомендует вам обратиться за помощью на авторизованную станцию обслуживания Jetour.

## Замена аккумулятора

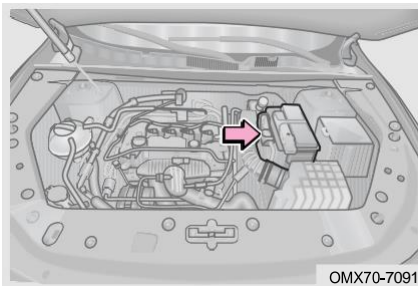

Шаг 1: Включите питание автомобиля в режим ВЫКЛ;

Шаг 2: Откройте капот;

Шаг 3: Отсоедините кабель отрицательной (-) клеммы аккумуляторной батареи;

Шаг 4: Снимите положительную (+) клемму аккумуляторной батареи;

Шаг 5: Снимите держатель батарейного отсека и аккумулятор;

Шаг 6: Установите новую батарею, имеющую те же характеристики, что и старая;

Шаг 7: Правильно установите новую батарею в порядке, обратном снятию.

Примечание: Новая батарея должна иметь те же характеристики, что и оригинальная. Мы рекомендуем вам обратиться на авторизованную станцию обслуживания Jetour для замены батареи.

### ЗАЩИТА ОКРУЖАЮЩЕЙ СРЕДЫ

Аккумулятор содержит кислоту, которая является ядовитой и вызывает коррозию. Обращайтесь с ним в соответствии с местными нормами и положениями, касающимися защиты окружающей среды.

## 6. В СЛУЧАЕ ЧРЕЗВЫЧАЙНОЙ СИТУАЦИИ

### ВНИМАНИЕ

При снятии батареи соблюдайте осторожность, чтобы металлический инструмент не коснулся обеих клемм батареи или положительной (+) клеммы батареи и корпуса одновременно.

### ОПАСНОСТЬ

- Не оставляйте батарею в недоступном для детей месте.
- Не курите, не пользуйтесь спичками, зажигалками или открытым огнем вблизи аккумулятора.
- Всегда надевайте перчатки и защитные очки во время работы, так как батарея содержит кислоту, которая является ядовитой и вызывает коррозию. Не опирайтесь на батарею.
- Если кислота попала на кожу или одежду, жидкость необходимо немедленно нейтрализовать щелочной водой (например, мыльной водой), а затем промыть чистой водой. При необходимости немедленно обратитесь за неотложной медицинской помощью.

### Если ваш автомобиль не может нормально завестись

Если ваш автомобиль не может нормально завестись, сначала убедитесь, что вы выполнили правильные процедуры запуска и проверьте достаточно ли топлива.

#### ■ Частота вращения стартера слишком низкая, автомобиль не может нормально завестись

Шаг 1: Убедитесь, что клеммы аккумулятора затянуты и чистые;

Шаг 2: Включите фары головного света. Если индикатор тусклый, это означает, что батарея разряжена. Пожалуйста, попробуйте запустить от внешнего источника;

Шаг 3: Попробуйте снова запустить двигатель, если он по-прежнему не может нормально запуститься, возможно, неисправна система запуска. Пожалуйста, свяжитесь с авторизованным сервисным центром Jetour для проверки и ремонта немедленно.

#### ■ Частота вращения стартера нормальная, но автомобиль не может нормально завестись

Шаг 1: Переключите питание автомобиля в режим ВЫКЛ или АСС, попробуйте снова запустить двигатель;

Шаг 2: Если двигатель по-прежнему не может нормально запуститься, это может привести к избытку топлива в цилиндре из-за повторного запуска. Выключите питание автомобиля, через несколько минут попробуйте снова запустить двигатель;

Шаг 3: Попробуйте снова запустить двигатель, если он по-прежнему не может нормально запуститься, немедленно обратитесь в авторизованный центр обслуживания Jetour для проверки и ремонта.

### ВНИМАНИЕ

- Во избежание повреждения стартера время запуска не должно превышать 15 секунд каждый раз.
- Если автомобиль с трудом заводится или часто глохнет, как можно скорее обратитесь на авторизованную станцию обслуживания Jetour для проверки и ремонта.

### 6-3. Буксировка

#### Буксировка автомобиля

Буксировка должна соответствовать местным законам о буксировке.

#### Правильные методы буксировки

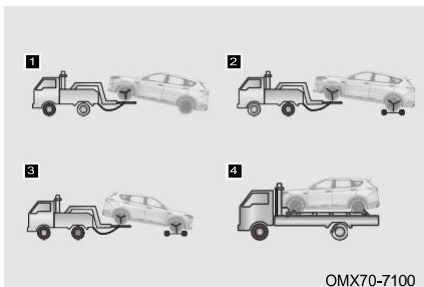

- 1** Для переднеприводных автомобилей: буксируйте с подъемом передних колес и надежно закрепите автомобиль.
- 2** Для переднеприводных, заднеприводных и полноприводных автомобилей: при буксировке с подъемом передних колес, используя буксирную тележку под задними колесами и надежно закрепите автомобиль.

**3** Для переднеприводных, заднеприводных и полноприводных автомобилей: при буксировке с подъемом задних колес, используя буксирную тележку под передними колесами и надежно закрепите автомобиль.

**4** Для переднеприводных, заднеприводных и полноприводных автомобилей: при буксировке с погрузкой на борт эвакуатора надежно закрепите автомобиль.

#### ВНИМАНИЕ

- Для полноприводных автомобилей рекомендуется использовать бортовой грузовик-эвакуатор.
- Используйте бортовой грузовик-эвакуатор, если колеса или оси автомобиля повреждены.
- Убедитесь, что между неподнятыми колесами и землей имеется достаточный зазор. В противном случае при буксировке будут повреждены бампер и ходовая часть буксируемого автомобиля.

#### Неправильные методы буксировки

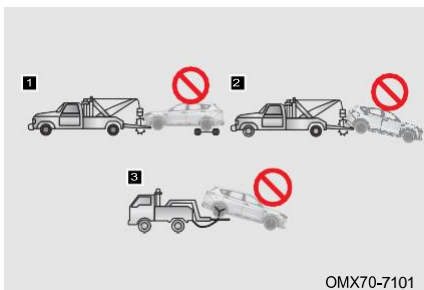

- 1** Буксировка с помощью грузового стропа спереди автомобиля.
- 2** Буксировка с помощью строповой подвески задней части автомобиля, когда передние колеса находятся на земле.
- 3** Буксировка с помощью погрузки на эвакуатор задней части автомобиля, когда передние колеса находятся на земле.

#### ВНИМАНИЕ

Не производите буксировку строповым грузовиком во избежание повреждения кузова.

## 6. В СЛУЧАЕ ЧРЕЗВЫЧАЙНОЙ СИТУАЦИИ

### Аварийный буксировщик

Если бортовой грузовик недоступен во время буксировки, ваш автомобиль может быть временно отбуксирован с помощью буксировочного крюка. Это следует делать только на дороге с твердым покрытием на короткие расстояния на низкой скорости.

При использовании буксировочного крюка, водитель должен находиться в буксируемом автомобиле, чтобы управлять рулевым колесом и педалью тормоза, а колеса, трансмиссия, ось, система рулевого управления и тормозная система автомобиля должны быть в хорошем состоянии.

Перед аварийной буксировкой отпустите парковочный тормоз (для аварийного отключения электропривода парковки см. раздел «Тормозная система»), переведите рычаг переключения передач в положение N и переведите питание автомобиля в режим АСС/ВКЛ.

#### ВНИМАНИЕ

- Не выполняйте аварийную буксировку в течение длительного времени.
- Никогда не буксируйте автомобиль тяжелее этого автомобиля, иначе автомобиль может быть поврежден.
- Закрепите буксировочный трос, цепь или рычаг за буксировочную проушину автомобиля.
- Оба водителя должны быть знакомы с процессом буксировки, иначе они не смогут выполнять буксировку.
- Буксируйте автомобиль как можно прямо вперед, не буксируйте автомобиль сбоку, чтобы не повредить автомобиль.
- Если двигатель не запущен, вспомогательная система не будет работать, поэтому торможение и рулевое управление будут более сложными, чем обычно. Управляйте осторожно.
- Для буксировки моделей с автоматической трансмиссией Джетур Мотор Рус настоятельно рекомендует вам обратиться за помощью к профессиональному специалисту по ремонту или на авторизованную станцию обслуживания Jetour.
- Если буксируемое транспортное средство по-прежнему не может двигаться, то не следует продолжать принудительную буксировку во избежание вторичных повреждений транспортного средства. Джетур Мотор Рус настоятельно рекомендует обратиться за помощью к профессиональному специалисту по ремонту или в авторизованный сервисный центр Jetour.

#### ОПАСНОСТЬ

- Во избежание нанесения телесных повреждений другим лицам, помимо водителя, следует держаться подальше от транспортного средства во время буксировки.
- При буксировке автомобиля избегайте резких стартов или резких маневров вождения, так как это может привести к чрезмерному усилию на буксирную проушину, трос, цепь или рычаг. Буксирная проушина, трос, цепь или рычаг могут сломаться и привести к повреждению автомобиля или серьезной травме.

### Установка буксирной проушины

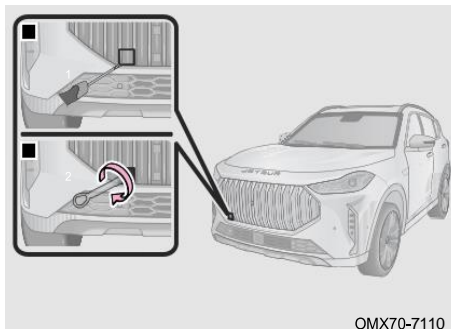

#### Передняя буксировочная проушина

- 1 Используйте отвертку с обмотанным лентой наконечником, чтобы снять крышку отверстия передней буксирной проушины;
- 2 Установите буксирную проушину в отверстие проушины по часовой стрелке. Затем плотно затяните его гаечным ключом для колесных болтов.

#### Задняя буксирная проушина

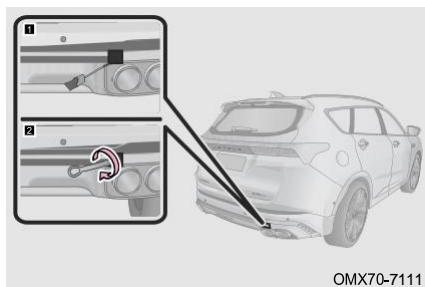

- 1 Используйте отвертку с обмотанным лентой наконечником, чтобы снять крышку отверстия задней буксирной проушины;
- 2 Установите буксирную проушину в отверстие проушины по часовой стрелке. Затем плотно затяните его гаечным ключом для колесных болтов.

#### **⚠ ВНИМАНИЕ**

- Используйте только указанную буксировочную проушину. В противном случае автомобиль может быть поврежден.
- Во время буксировки ведите автомобиль медленно и плавно. Удар из-за чрезмерного натяжения может повредить автомобиль.
- Буксирный трос или буксирная штанга могут быть установлены только при установленной буксировочной проушине.

#### **⚠ ОПАСНОСТЬ**

Убедитесь, что буксировочная проушина установлена надежно. В противном случае буксировочная проушина может оторваться при буксировке, что может привести к несчастному случаю, что повлечет за собой серьезные травмы или смерть.

### 6-4. Предохранители

#### Коробка предохранителей

Плавкие предохранители используются для защиты электрических компонентов и цепей во избежание короткого замыкания или перегрузки. Если предохранитель перегорел, защищенные компоненты и системы не будут работать должным образом.

## 6. В СЛУЧАЕ ЧРЕЗВЫЧАЙНОЙ СИТУАЦИИ

### Коробка предохранителя в переднем отсеке

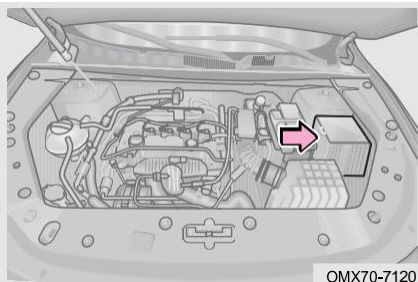

Шаг 1: Переведите питание автомобиля в режим ВЫКЛ;

Шаг 2: Отсоедините отрицательный кабель аккумулятора;

Шаг 3: Снимите крышку блока предохранителей переднего отсека, чтобы проверить или заменить предохранитель.

### Коробка предохранителей панели приборов

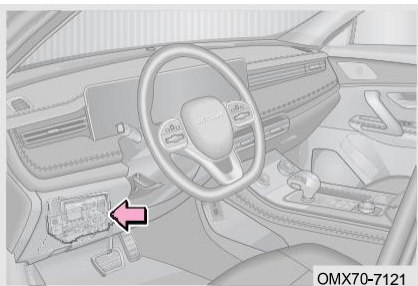

Шаг 1: Включите питание автомобиля в режим ВЫКЛ;

Шаг 2: Отсоедините отрицательный кабель аккумулятора;

Шаг 3: Снимите нижний левый протектор приборной панели, чтобы проверить или заменить предохранитель.

#### ПРОЧИТАЙТЕ

- Проверьте предполагаемые предохранители в соответствии со схемой расположения предохранителей и реле.
- Коробка предохранителей должна быть чистой, не допускайте попадания влаги при открывании, так как влага может повредить электрическую систему.
- Во избежание повреждений будьте осторожны при снятии/установке нижнего левого протектора приборной панели. При необходимости обратитесь в авторизованный сервисный центр Jetour.

### Проверка предохранителей

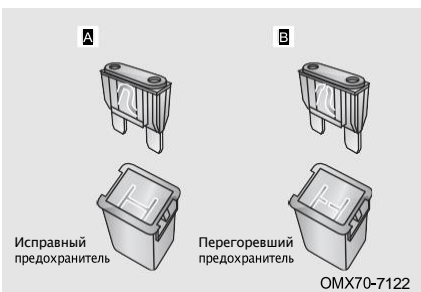

**A** Хороший предохранитель.

**B** Перегоревший предохранитель.

#### ПРОЧИТАЙТЕ

Если предохранители перегорели, их необходимо заменить.

### Замена предохранителя

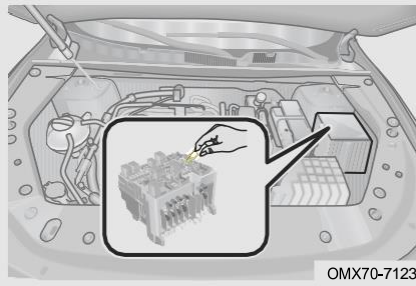

Шаг 1: Переведите питание автомобиля в режим ВЫКЛ;

Шаг 2: Проверьте предохранители в соответствии со схемой расположения предохранителей и реле;

Шаг 3: Извлеките предполагаемый предохранитель с помощью съемника предохранителей;

Шаг 4: Проверьте, не перегорел ли предохранитель. Если вы не уверены, перегорел ли предохранитель, замените подозрительный предохранитель запасным предохранителем с таким же номинальным током. Вы можете увидеть номинальную силу тока на принципиальной схеме внутри крышки коробки предохранителей.

#### ПРОЧИТАЙТЕ

Если запасной предохранитель недоступен, вы можете использовать предохранитель с такими же характеристиками от других неважных электроприборов в случае чрезвычайной ситуации. Лучше приобрести комплект запасных предохранителей и положить их в автомобиль на случай аварийной ситуации.

#### ВНИМАНИЕ

- Не модифицируйте предохранитель или коробку предохранителей.
- Устанавливайте только предохранитель с таким же номиналом силы тока, что и используемый. Никогда не заменяйте предохранитель проводом, даже в качестве временной замены. В противном случае это может привести к серьезному повреждению электроприборов или даже пожару.



7-1. Ремонт и обслуживание	Проверка радиатора и конденсора.....	209
Ремонт и обслуживание.....	Проверка приводного ремня.....	209
Авторизованный сервисный центр Jetour предоставляет услуги для вас.....	Проверка шин.....	210
	Вращение шин.....	211
	Проверка батареи.....	212
7-2. Обычное техническое обслуживание	Проверка фильтра кондиционера.....	212
Обычное техническое обслуживание.....	Проверка жидкости омывателя ветрового стекла.....	212
Проверка уровня масла.....	Проверка щеток стеклоочистителя.....	212
Проверка уровня жидкости трансмиссии.....		
Проверка уровня тормозной жидкости.....	7-3. Регулярное техническое обслуживание	
Проверка уровня охлаждающей жидкости.....	Карта первого обслуживания.....	214
	График технического обслуживания.....	216
	Запись системы защиты безопасности.....	222

## 7. ОБСЛУЖИВАНИЕ

### 7-1. Ремонт и обслуживание

#### Ремонт и обслуживание

Существует два вида ремонта и обслуживания: Обычное техническое обслуживание, которое может выполнять заказчики; второй – плановое техническое обслуживание, проверка и ремонт, которые должны выполняться авторизованный сервисной станцией Jetour.

Для получения подробной информации о методах регулярного технического обслуживания, осмотра и ремонта, пожалуйста, обратитесь к этому разделу; Регулярное техническое обслуживание может помочь вам вовремя обнаружить и устранить потенциальные опасности, чтобы предотвратить неисправности. Плановое техническое обслуживание вашего автомобиля имеет важное значение. Пожалуйста, строго следуйте графику технического обслуживания «Руководства пользователя», для выполнения технического обслуживания, чтобы ваш автомобиль поддерживал наилучшие характеристики и хорошие условия эксплуатации, тем самым эффективно продлевая срок службы автомобиля.

Пожалуйста, используйте масляную жидкость, рекомендованную Джетур Мотор Рус, иначе ваш автомобиль может быть поврежден.

#### Авторизованный сервисный центр Jetour предоставляет услуги для вас

Оригинальные запасные части и материалы помогают продлить срок службы вашего транспортного средства. Обратите особое внимание: Джетур Мотор Рус. поставляет оригинальные запасные части на авторизованную станцию обслуживания Jetour, расположенную по всей стране. Для замены оригинальных запасных частей рекомендуется обратиться на авторизованную сервисную станцию Jetour. Авторизованная станция обслуживания Jetour является единственной профессиональной станцией обслуживания, авторизованной Джетур Мотор Рус. Персонал профессионально и строго обучен Джетур Мотор Рус. Они искренне предоставят вам наилучшее послепродажное обслуживание.

#### ЗАЩИТА ОКРУЖАЮЩЕЙ СРЕДЫ

Использованное моторное масло, тормозная жидкость, охлаждающая жидкость, жидкость для рулевого управления, аккумуляторы и шины должны утилизироваться только квалифицированными службами по утилизации отходов или после консультации с производителями, и их нельзя вывозить вместе с бытовыми отходами или сбрасывать в коммунальную канализационную систему.

### 7-2. Обычное техническое обслуживание

#### Обычное техническое обслуживание

Обязательно следуйте правильным процедурам технического обслуживания, приведенным в этом разделе, если вы выполняете техническое обслуживание самостоятельно.

В этом разделе перечислены только простые инструкции по техническому обслуживанию, которые могут выполняться клиентом. Тем не менее, есть еще много элементов, которые должны обслуживаться квалифицированными специалистами со специальными инструментами.

**⚠ ВНИМАНИЕ**

- Прежде чем закрыть капот, проверьте, не остались ли инструменты или тряпки.
- Не управляйте автомобилем со снятым воздушным фильтром, иначе возможен чрезмерный износ двигателя.
- Правильно долейте жидкость до соответствующего уровня. При попадании брызг жидкости на кузов автомобиля немедленно смойте их влажной тряпкой, не допуская повреждения окрашенной поверхности.

**⚠ ОПАСНОСТЬ**

- Если двигатель очень горячий, не открывайте крышку бачка с охлаждающей жидкостью, чтобы не обжечься.
- При работающем двигателе держите руки, одежду и инструменты подальше от приводных ремней двигателя и охлаждающего вентилятора.
- Не курите вблизи топливного бака или аккумуляторной батареи, так как это может вызвать искры или открытое пламя, которые могут привести к пожару.
- В электронной системе зажигания имеется высокое напряжение. Не прикасайтесь к этим компонентам, пока работает двигатель или питание автомобиля находится в режиме ВКЛ.
- Только что остановившийся автомобиль, двигатель, радиатор, выпускной коллектор и головка блока цилиндров будут очень горячими, поэтому никогда не прикасайтесь к ним. Следите за тем, чтобы свободная одежда не попала в вентилятор и не причинила вреда здоровью, так как охлаждающий вентилятор может автоматически запуститься в любой момент.

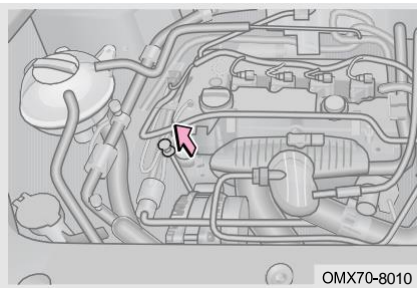
**Проверка уровня масла****Проверка****моторного масла**

При выключенном и остывшем двигателе проверьте уровень масла с помощью щупа.

Шаг 1: Прогрейте двигатель и остановите автомобиль на ровной поверхности. Подождите около 5 минут после выключения двигателя;

Шаг 2: Откройте капот, вытащите щуп и протрите его чистой тканью;

Шаг 3: Равномерно и медленно вставьте щуп на дно;

Шаг 4: Оставьте автомобиль как есть примерно на 3 секунды, снова вытащите щуп и проверьте уровень масла.



### Добавление

### моторного масла

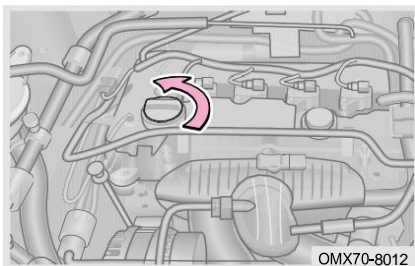

Подложите тряпку под щуп, чтобы масло не попало на двигатель или кузов автомобиля.

Не проверяйте уровень масла сразу после прогрева двигателя, а подождите, пока масло не вернется в нижнюю часть двигателя.

Шаг 1: Поверните крышку заливной горловины масла двигателя против часовой стрелки, чтобы открыть ее;

Шаг 2: С помощью воронки несколько раз долейте небольшое количество моторного масла и снова проверьте уровень масла с помощью щупа;

Шаг 3: Когда уровень достигнет нужного диапазона, поверните крышку заливной горловины моторного масла по часовой стрелке, чтобы затянуть ее.

### 🛡️ ЗАЩИТА ОКРУЖАЮЩЕЙ СРЕДЫ

Не выбрасывайте отработанное моторное масло и фильтр вместе с бытовыми отходами, в канализацию и не проливайте на землю. В противном случае это приведет к серьезному загрязнению окружающей среды. Пожалуйста, утилизируйте его в соответствии с местными правилами по защите окружающей среды.

### ⚠️ ВНИМАНИЕ

- Не переливайте масло, иначе это может привести к повреждению двигателя.
- Можно использовать только моторное масло, рекомендованное Джетур Мотор Рус. В противном случае все понесенные прямые или косвенные убытки возлагаются на собственный риск клиента.
- Если масло случайно пролилось на поверхность двигателя во время заправки, удалите пролитое масло тканью и другими инструментами, прежде чем закручивать крышку заливной горловины двигателя.
- Крышку маслозаливной горловины двигателя нельзя перевернуть вверх дном после снятия, чтобы предотвратить ошибочную оценку, вызванную обратным потоком масла, и предотвратить самопроизвольное перетекание масла, протекающего через уплотнительное кольцо, после повторной сборки, что приводит к иллюзии утечки масла из маслозаливной горловины двигателя.

## Проверка уровня жидкости трансмиссии

Проверка, доливка и замена трансмиссионной жидкости должны производиться профессионалами. Пожалуйста, обратитесь в авторизованную сервисную станцию Jetour.

## Проверка уровня тормозной жидкости

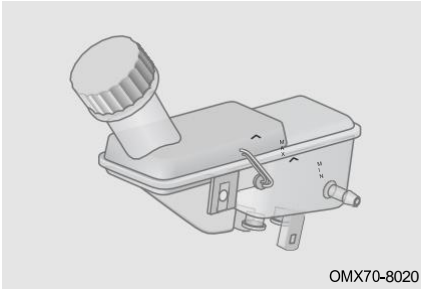

Уровень тормозной жидкости должен находиться между отметками «MIN» и «MAX». Если уровень находится на отметке «MIN» или ниже нее, долейте тормозную жидкость и немедленно обратитесь на авторизованную станцию технического обслуживания Jetour для проверки и ремонта.

### ⚠ ВНИМАНИЕ

- Поскольку тормозная жидкость хорошо впитывает влагу, не оставляйте крышку бачка с тормозной жидкостью открытой на длительное время.
- Если тормозная жидкость попала на окрашенную поверхность кузова автомобиля, обязательно очистите ее влажной губкой или смойте водой во избежание коррозии деталей или окрашенной поверхности.
- Можно использовать только тормозную жидкость, рекомендованную компанией Джетур Мотор Рус. В противном случае все понесенные прямые или косвенные убытки возлагаются на собственный риск клиента.

### ⚠ ОПАСНОСТЬ

Никогда не допускайте попадания тормозной жидкости на кожу или в глаза. Если тормозная жидкость попала в глаза или на кожу, немедленно промойте это место большим количеством воды. При необходимости немедленно обратитесь за неотложной медицинской помощью.

## Проверка уровня охлаждающей жидкости

Проверка охлаждающей жидкости



При холодном двигателе уровень охлаждающей жидкости должен находиться между отметками «MIN» и «MAX». Если уровень находится на отметке «MIN» или ниже нее, долейте охлаждающую жидкость и немедленно обратитесь на авторизованную станцию технического обслуживания Jetour для проверки и ремонта.

## 7. ОБСЛУЖИВАНИЕ

### Добавление охлаждающей жидкости

Шаг 1: Когда двигатель холодный, откройте крышку бачка с охлаждающей жидкостью и долейте охлаждающую жидкость до отметки «MAX»;

Шаг 2: Запустите двигатель и дайте ему прогреться до нормальной температуры. Постоянно следите за уровнем охлаждающей жидкости в бачке. Если уровень падает ниже отметки «MIN», долейте охлаждающую жидкость до соответствующего уровня, пока уровень охлаждающей жидкости не упадет дальше;

Шаг 3: Выключите двигатель и проверьте правильность уровня охлаждающей жидкости после того, как двигатель остынет. Если нет, повторите описанные выше операции, пока уровень не станет нормальным;

Шаг 4: Установите на место крышку бачка охлаждающей жидкости.

#### ВНИМАНИЕ

- Если уровень охлаждающей жидкости падает слишком быстро, проверьте радиатор, шланг и водяной насос на герметичность.
- Можно использовать только охлаждающую жидкость, рекомендованную компанией Джетур Мотор Рус. В противном случае все понесенные прямые или косвенные убытки возлагаются на собственный риск клиента.

#### ОПАСНОСТЬ

- Когда двигатель горячий, система охлаждения находится под высоким давлением. В этом случае не открывайте крышку резервуара для охлаждающей жидкости, в противном случае выходящий пар может привести к ожогу.
- Охлаждающая жидкость ядовита, поэтому будьте предельно осторожны и не распыляйте жидкость на какие-либо части автомобиля, тело человека или землю при добавлении охлаждающей жидкости. Если охлаждающая жидкость случайно попала на кожу или в глаза, промойте пораженный участок большим количеством воды. При необходимости немедленно обратитесь за неотложной медицинской помощью.

## Проверка радиатора и конденсора

После того, как автомобиль поработает некоторое время, передняя поверхность конденсора и радиатора может быть заблокирована насекомыми, листьями и другими предметами, что может повлиять на работу кондиционера и системы охлаждения, что приведет к плохой работе кондиционера и перегреву системы охлаждения. В то время необходимо чистить радиатор и конденсор.

**Конденсор:** При выключенном и остывшем двигателе очистите конденсор, продувая сжатым воздухом сзади вперед через радиатор.

**Радиатор:** Рекомендуется очищать поверхность радиатора каждый год. При выключенном и остывшем двигателе, очистите сжатым воздухом или водой ребра радиатора, сдуйте насекомых, листья и т. д. Давление воздуха и воды не должно превышать 150 кПа. В противном случае, ребра радиатора могут быть повреждены.

### ⚠ ВНИМАНИЕ

- Материал ребер радиатора обладает хорошей теплопроводностью, что используется для охлаждения охлаждающей жидкости; Не чистите ребра охлаждения, иначе это может привести к повреждению ребер, что повлияет на охлаждающий эффект.
- Не распыляйте воду на горячий радиатор при горячем двигателе, в противном случае образующийся высокотемпературный пар может привести к травме. Очищайте радиатор при выключенном и остывшем двигателе.

## Проверка приводного ремня

Приводной ремень будет растягиваться после определенного периода времени, а натяжение ремня будет недостаточным, что может привести к повреждению автомобиля, поэтому необходимо регулярно проверять натяжение ремня.

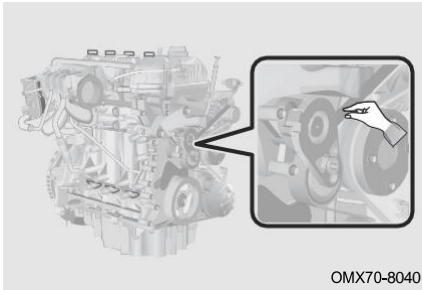

Шаг 1: Включите питание автомобиля в режим ВЫКЛ;

Шаг 2: Покрутите ремень пальцами, чтобы проверить угол поворота ремня;

Шаг 3: Если угол поворота больше 90°, обратитесь на авторизованную станцию обслуживания Jetour для проверки и ремонта.

### ⚠ ОПАСНОСТЬ

При проверке натяжения приводного ремня, выключите двигатель и охладите его, чтобы убедиться, что ремень двигателя неподвижен.

### Проверка шин

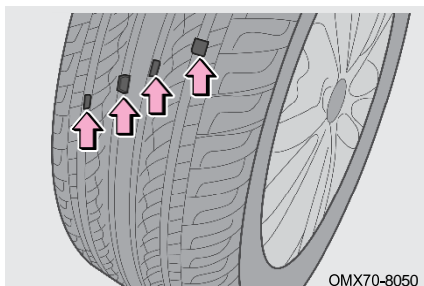

Проверьте протектор шины по следу износа. Когда износ протектора достигает своего предела, протектор будет находиться в той же плоскости, что и полоса износа. Если возникает такое состояние, это указывает на то, что производительность и безопасность шины серьезно снижаются, и необходима ее замена.

### ♣ ЗАЩИТА ОКРУЖАЮЩЕЙ СРЕДЫ

Всегда осторожно выбрасывайте использованную шину. С ним следует обращаться в соответствии с местными правилами по защите окружающей среды.

Соблюдайте следующие меры предосторожности. Несоблюдение этого требования может привести к несчастному случаю со смертью или серьезными травмами:

1. Не используйте шины, которые использовались на другом автомобиле.
2. Не смешивайте шины с заметно разным износом протектора.
3. Не используйте шины, если вы не знаете, как они использовались ранее.
4. Не смешивайте шины разных производителей, разных моделей или рисунков протектора.
5. Не смешивайте шины разной конструкции (например, шины с радиальным кордом, диагональным или шины с перекрестным кордом).
6. На спидометр влияет размер шин. Если размер (диаметр) шины отличается от оригинального, она не будет отображать точную скорость и может привести к авариям, такие аварии не покрываются гарантией.

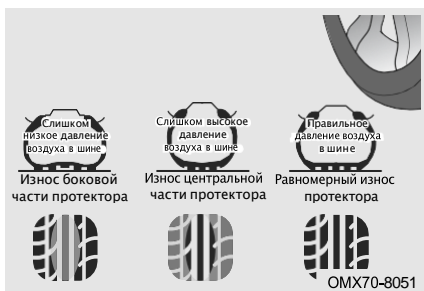

Неправильное давление в шинах приведет к чрезмерному расходу топлива, сокращению срока службы шин и снижению устойчивости автомобиля. Поэтому вам следует управлять автомобилем с надлежащим давлением в шинах (положения о давлении в шинах см. на табличке давления в шинах на средней стойке со стороны водителя). Когда давление в холодных шинах превышает указанное значение или используется минимальное давление в шинах, комфорт вождения соответственно снижается. Пожалуйста, отрегулируйте его в соответствии с вашими потребностями.



■ Обязательно поддерживайте надлежащее давление в шинах. В противном случае могут возникнуть следующие условия, которые могут привести к гибели или серьезной травме:

1. Чрезмерный износ.
2. Плохое обращение.
3. Неравномерный износ.
4. Плохая герметизация борта шины.
5. Деформация колеса или отрыв шины.
6. Возможность разрыва из-за перегрева шин.
7. Большая вероятность повреждения шин из-за плохих дорожных условий.

### ⚠ ВНИМАНИЕ

- Это нормально, что давление в шинах увеличивается после движения в течение определенного периода времени.
- Если шину необходимо часто накачивать, как можно скорее обратитесь на авторизованную станцию обслуживания Jetour для проверки и ремонта.
- Если шина часто спускается или не может быть должным образом отремонтирована из-за пореза или других повреждений, ее следует заменить.
- Используйте манометр для проверки давления в холодных шинах. Визуальный осмотр шины может привести к неточной оценке давления в шине.
- Если во время движения произошла утечка воздуха, не продолжайте движение. Езда даже на короткое расстояние может привести к повреждению шины, которая не подлежит ремонту.
- Обязательно правильно установите колпачки вентилях шин. В противном случае грязь может попасть в сердечник клапана и вызвать его засорение. Если колпачки утеряны, как можно скорее установите новые.
- Убедитесь, что давление в шинах находится в пределах указанного диапазона, прежде чем двигаться с большой нагрузкой и на высокой скорости. Недостаточное давление в шинах снизит устойчивость торможения, повысит сопротивление качению и ускорит износ шин, что с большой вероятностью может привести к дорожно-транспортным происшествиям.

### Вращение шин

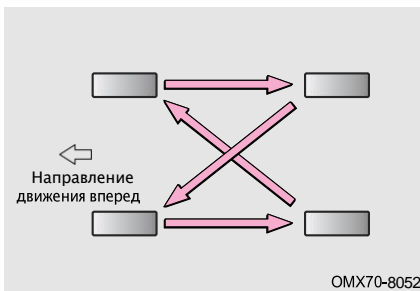

Для выравнивания износа шин и продления срока их службы рекомендуется менять местами шины каждые 10000 км (лучший диапазон регулировки 5000 – 7000 км); Цикл вращения шин может варьироваться в зависимости от манеры вождения водителя и состояния дорожного покрытия.

### ПРОЧИТАЙТЕ

Замена шин должна выполняться профессионалами, обратитесь в авторизованный сервисный центр Jetour.

#### Проверка батареи

Обычная батарея (12 В): Проверьте и убедитесь, что клеммы аккумуляторной батареи не подвержены коррозии и что нет ослабленных соединений, внешних трещин или ослабленных зажимов.

#### Проверка фильтра кондиционера

Фильтр кондиционера может предотвратить попадание внешней пыли в автомобиль через выпускные отверстия кондиционера во время вождения в течение длительного периода времени, и он может засориться после длительного использования. Если эффективность кондиционирования воздуха значительно снижается, проверьте фильтр и при необходимости замените его.

### ПРОЧИТАЙТЕ

- Осмотр/замена фильтра кондиционера должны выполняться профессионалами, обращайтесь в авторизованный сервисный центр Jetour.
- Использование кондиционера со снятым фильтром может привести к ухудшению характеристик пылезащиты, что повлияет на эффективность кондиционирования воздуха.

#### Проверка жидкости омывателя ветрового стекла

Если из форсунок омывателя не поступает омывающая жидкость, остановите работающие омыватели и проверьте, не нужно ли долить омывающую жидкость. Если после добавления омывающей жидкости она не работает должным образом, обратитесь в авторизованный сервисный центр Jetour для проверки и ремонта.

### ВНИМАНИЕ

- Никогда не добавляйте антифриз в жидкость омывателя ветрового стекла, так как антифриз может повредить кузов, краску и другие поверхности.
- Не используйте обычную воду в качестве омывающей жидкости при температуре ниже нуля. В противном случае, вода замерзнет, что приведет к повреждению омывателя.

#### Проверка щеток стеклоочистителя

Проверьте шероховатость щетки стеклоочистителя, проведя пальцем по ее краю. Если она слишком грубая, щетка стеклоочистителя не будет работать эффективно.

 ВНИМАНИЕ

- Не используйте щетки стеклоочистителя для удаления инея или льда с ветрового стекла.
- Если на лобовом стекле есть сколы от гравия, срочно отремонтируйте.
- Зимой перед использованием убедитесь, что стеклоочистители не примерзли к стеклу, чтобы избежать повреждения щеток стеклоочистителя.
- Используйте чистую воду для ополаскивания ветрового стекла и щетки после мойки автомобиля в автоматической мойке, которая может удалить оставшийся восковой слой.
- Масло, силикон и топливо могут привести к неправильной работе щеток стеклоочистителя, поэтому рекомендуется очищать щетки стеклоочистителя омывающей жидкостью.
- Не используйте щетки стеклоочистителей, если ветровое стекло сухое. Это может поцарапать стекло, что приведет к необратимому повреждению щеток стеклоочистителя.
- Когда лезвия подняты для обслуживания, положение центрального разъема лезвий должно быть правильно подобрано, для некоторых моделей требуется войти в режим обслуживания перед подъемом (подробности см. в электронное руководство «Система стеклоочистителей»).

## 7. ОБСЛУЖИВАНИЕ

### 7-3. Регулярное техническое обслуживание

#### Карта первого обслуживания

Карта технического обслуживания на первые 5000 км (в течение 6 месяцев после покупки автомобиля) (для общей зоны)	
Дата	
Пробег	
Использование свойств	
Номерной знак	
Информация о владельце	
Название	
Адрес	
Номер телефона	
Работа	
Электронная почта	
Дата доставки	
Номерной знак	
Данные автомобиля	
Идентификационный номер автомобиля (VIN)	
Номер двигателя	
Номер трансмиссии	
Дополнительные агрегаты	
Печать авторизованной станции обслуживания	
Подпись владельца	

Карта технического обслуживания на первые 5000 км (в течение 6 месяцев после покупки автомобиля) (для общей зоны)

Дата

Пробег:

Пред- меты проверки	1	Проверьте систему смазки, систему охлаждения и топливную систему на наличие утечек.	Y□	N□
	2	Замените моторное масло и масляный фильтр.	Y□	N□
	3	Проверьте уровень и цвет трансмиссионной жидкости. Добавьте, если необходимо.	Y□	N□
	4	Проверьте уровень охлаждающей жидкости. Добавьте охлаждающую жидкость или при необходимости отрегулируйте концентрацию.	Y□	N□
	5	Проверьте трансмиссию на наличие утечек.	Y□	N□
	6	Проверьте пыльник рулевой тяги на наличие повреждений.	Y□	N□
	7	Проверить чехол карданного вала равных угловых скоростей на наличие повреждений.	Y□	N□
	8	Проверьте тормозную жидкость на наличие утечек и тормозные трубки на наличие повреждений.	Y□	N□
	9	Проверьте, нормально ли работают вспомогательные тормозные цилиндры.	Y□	N□
	10	Проверьте, соответствует ли давление в шинах указанному значению.	Y□	N□
	11	Проверьте натяжение ремня генератора и компрессора А/С. При необходимости отрегулируйте натяжение.	Y□	N□
	12	Проверьте петлю и язычок капота.	Y□	N□
	13	Проверьте систему А/С на наличие утечек.	Y□	N□
	14	Проверить состояние установки пыльника карданного шарнира рулевого управления и убедиться в отсутствии повреждений.	Y□	N□
	15	Проверьте, плавно ли переключаются передачи трансмиссии.	Y□	N□
	16	Проверьте болты соединения между шасси и кузовом автомобиля на предмет ослабления.	Y□	N□
	17	Проверьте ремни безопасности на исправность.	Y□	N□
	18	Проверьте рабочее состояние двигателя, параметры электронного впрыска и выбросы на холостом ходу.	Y□	N□
	19	Проверьте правильность работы механизмов путем пробного вождения.	Y□	N□

 ВНИМАНИЕ

- Моторное масло и масляный фильтр следует заменять чаще, если автомобиль эксплуатируется в тяжелых условиях, указанных в следующих примерах\*.
- Его следует проверять каждые 5000 км или 6 месяцев (в зависимости от того, что наступит раньше), если автомобиль эксплуатируется в тяжелых условиях, упомянутых в следующих примерах\*.
- Смазку следует заменять каждые 5000 км или 6 месяцев (в зависимости от того, что наступит раньше), если автомобиль ездит в следующих зонах.
  - Регионы с повышенной влажностью.
  - Горные районы.
  - Чрезвычайно холодные и жаркие районы.
  - Вождение по неровным дорогам (ухабистым дорогам, дорогам с гравием, снегом и т. д.) в течение длительного времени.
  - Вождение по горным дорогам, в гору/под гору в течение длительного времени.
  - Частое вождение автомобиля на короткие расстояния.
  - Во многих случаях эксплуатация по дорогам с высокой температурой (выше 32°C) и интенсивным движением по городским дорогам.
  - При использовании в качестве полицейской машины, такси, коммерческого автомобиля, прицепа и т. д.
- Воздушный фильтр и фильтр кондиционера следует заменять чаще, если автомобиль эксплуатируется в тяжелых условиях, указанных в следующих примерах\*.

\* Примеры тяжелых условий вождения:

- Поездки в очень холодную и жаркую погоду (только для моторного масла, уровня моторного масла, системы рулевого управления и подвески).
- Частая эксплуатация автомобиля на короткие расстояния (только для моторного масла, уровня моторного масла, тормозных колодок и дисков/пыльников переднего и заднего моста и шарнирных частей полуоси, тормозных накладок и барабанов).
- Езда по пыльным дорогам (только для элемента воздушного фильтра, колодок и дисков дискового тормоза / пыльников переднего и заднего моста и шарнирных частей полуоси, тормозных накладок и барабанов, элемента воздушного фильтра для системы климат-контроля).
- Езда по неровным и/или грязным дорогам (только для колодок и дисков дисковых тормозов / пыльники переднего и заднего моста и шарниры полуосей, тормозные накладки и барабаны, элемент воздушного фильтра для системы климат-контроля).
- Вождение по участкам, где используется дорожная соль или другие коррозионно-активные материалы (только для топливной системы, трубопроводов и соединений, колодок и дисков дисковых тормозов/пыльников передней и задней оси и шарнирных частей полуоси, тормозных колодок и барабанов, осмотрите тормозные магистрали и проверьте работу стояночной и рабочей тормозной системы, системы рулевого управления и подвески).

### ВНИМАНИЕ

- В прибрежных зонах (только для топливной системы, трубопроводов и соединений, колодок и дисков дисковых тормозов / пыльников переднего и заднего мостов и шарнирных частей полуосей, тормозных накладок и барабанов, осмотрите тормозные магистрали и проверьте работу стояночной и рабочей тормозной системы, рулевого управления и подвесная система).

### **Запись системы защиты безопасности**

Если ваш автомобиль оснащен системой подушек безопасности, ее необходимо заменить через 10 лет с даты покупки автомобиля. Система должна быть заменена авторизованным сервисным центром Jetour.

Чтобы убедиться, что система подушек безопасности работает нормально, всегда заменяйте систему подушек безопасности на авторизованной станции обслуживания Jetour в течение указанного времени.

Если система подушек безопасности заменена до указанной даты (например, после аварии), пожалуйста, заполните запись о замене для дальнейшего использования.

Примечание: Ваш автомобиль может не быть оборудован следующими компонентами системы безопасности.

Запись о замене системы подушек безопасности	
<input type="checkbox"/>	Подушка безопасности водителя
<input type="checkbox"/>	Передняя подушка безопасности пассажира
<input type="checkbox"/>	Левая шторка (при наличии)
<input type="checkbox"/>	Правая шторка (при наличии)
<input type="checkbox"/>	Подушка безопасности левого сиденья (при наличии)
<input type="checkbox"/>	Подушка безопасности правого сиденья (при наличии)
<input type="checkbox"/>	Модуль управления подушками безопасности
<input type="checkbox"/>	Жгут подушек безопасности
<input type="checkbox"/>	Преднатяжитель ремня безопасности (при наличии)
<input type="checkbox"/>	Другие компоненты
1	
2	
3	
4	
Дата	
Подпись дилера по продажам и обслуживанию:	

Запись о замене системы подушек безопасности	
<input type="checkbox"/>	Подушка безопасности водителя
<input type="checkbox"/>	Передняя подушка безопасности пассажира
<input type="checkbox"/>	Левая шторка (при наличии)
<input type="checkbox"/>	Правая шторка (при наличии)
<input type="checkbox"/>	Подушка безопасности левого сиденья (при наличии)
<input type="checkbox"/>	Подушка безопасности правого сиденья (при наличии)
<input type="checkbox"/>	Модуль управления подушками безопасности
<input type="checkbox"/>	Жгут подушек безопасности
<input type="checkbox"/>	Преднатяжитель ремня безопасности (при наличии)
<input type="checkbox"/>	Другие компоненты
1	
2	
3	
4	
Дата	
Подпись дилера по продажам и обслуживанию:	



8-1. Расположение ярлыка	Топливная система.....	233
Идентификационный номер автомобиля (VIN).....	Двигатель .....	234
Этикетка продукта транспортного средства.....	Трансмиссия .....	235
Номер двигателя.....	Подвесная система.....	236
Микроволновое окно.....	Рулевая система .....	236
8-2. Технические характеристики автомобиля	Тормозная система.....	236
Размеры автомобиля .....	Выравнивание колес. ....	237
Тип автомобиля .....	Колесо и шина.....	237
Вес автомобиля .....	Емкость и спецификация жидкости .....	238
Производительность автомобиля .....		

## 8. СПЕЦИФИКАЦИЯ

### 8-1. Расположение ярлика

#### Идентификационный номер автомобиля (VIN)

Идентификационный номер автомобиля (VIN) на фактическом автомобиле

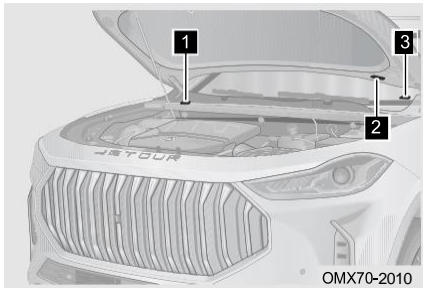

**1** Идентификационный номер автомобиля (VIN) выбит справа на отделке дренажного канала отсека двигателя.

**2** Табличка с идентификационным номером транспортного средства (VIN) расположена в нижней части капота.

**3** Этикетка с идентификационным номером автомобиля (VIN) расположен в верхнем левом углу приборной панели со стороны водителя и виден снаружи через переднее ветровое стекло.

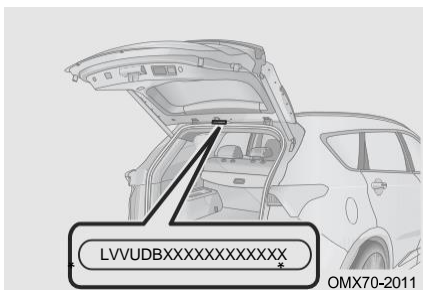

Этикетка с идентификационным номером автомобиля (VIN) расположена на двери багажного отделения, как показано на рисунке.

#### ВНИМАНИЕ

Не закрывайте, не красьте, не сваривайте, не режьте, не сверлите и не удаляйте идентификационный номер автомобиля (VIN) и области вокруг него.

### Этикетка продукта транспортного средства

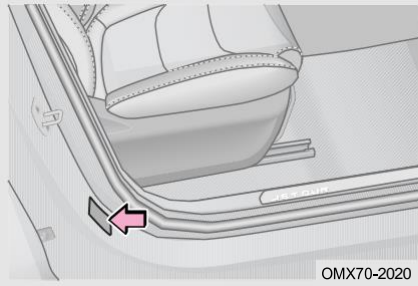

Этикетка продукта транспортного средства расположена на внешней панели в правой четверти, как показано на рисунке.

### Номер двигателя

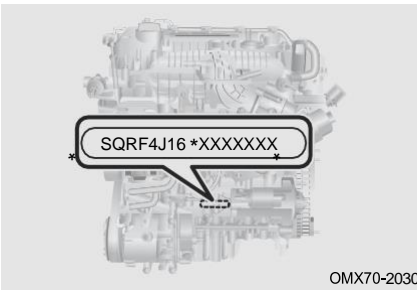

Номер двигателя расположен на блоке двигателя, как показано на рисунке.

## 8. СПЕЦИФИКАЦИЯ

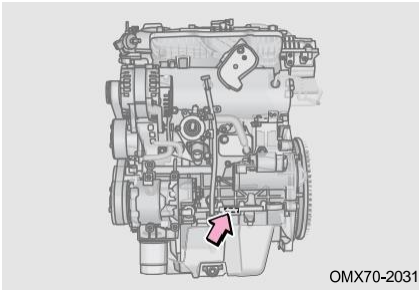

Номер двигателя расположен на блоке двигателя, как показано на рисунке.

### ВНИМАНИЕ

Модели двигателей, используемые в автомобилях с различными конфигурациями, различны, и конкретное расположение номера двигателя зависит от фактической конфигурации двигателя автомобиля, как показано на рисунке выше.

### Микроволновое окно

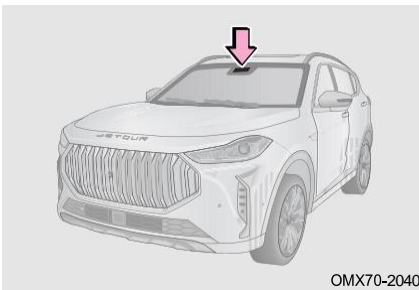

Микроволновое окошко расположено с внутренней стороны переднего лобового стекла и с правой стороны к задней части внутреннего зеркала заднего вида, что предназначено для беспроводной передачи радиочастотного сигнала и установки автомобильной электронной идентификации.

## 8-2. Технические характеристики автомобиля

## Размеры автомобиля

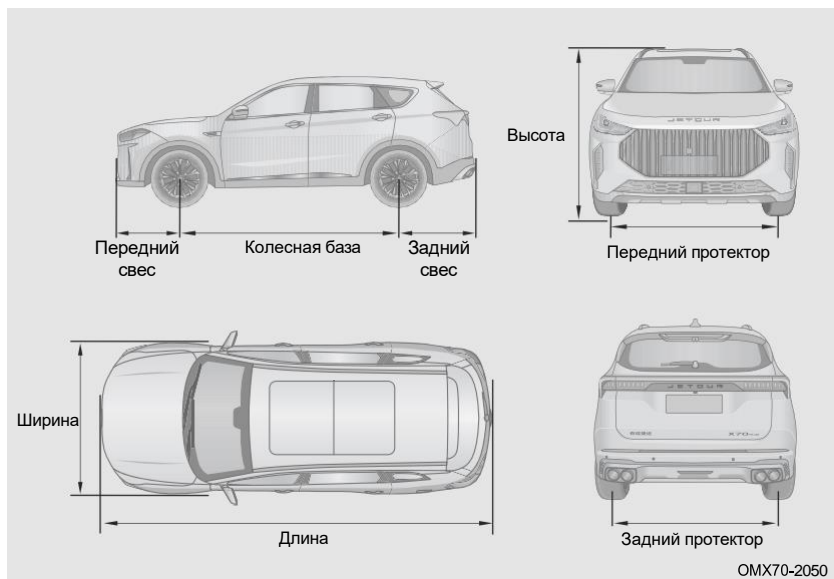

Общий размер	Длина (мм)	4724	
	Ширина (мм)	1900	
	Высота (мм)	1720	
Колесная база (мм)		2720	
Протектор	Спереди (мм)	1610	1600
	Сзади (мм)	1615	1605
Выступ	Спереди (мм)	930	925
	Сзади (мм)	1074	1079

## 8. СПЕЦИФИКАЦИЯ

### Тип автомобиля

Тип автомобиля	4 × 2 передний привод, рулевое управление на передних колесах, поперечный передний двигатель, 5-дверный, 5–7–местный цельный кузов, левостороннее расположение руля
Модель двигателя	SQR4T15C
Тип двигателя	Вертикальный, 4–цилиндровый, рядный, с водяным охлаждением, 4–тактный, с двойным верхним распредвалом, турбонаддувом, промежуточным охладителем
Тип подачи топлива	Многоточечный последовательный электронный впрыск
Модель трансмиссии	6MF22A/6DCT250/626DHA

Тип автомобиля	4 × 2 передний привод, рулевое управление на передних колесах, поперечный передний двигатель, 5–дверный, 5–7–местный цельный кузов, левостороннее вождение
Модель двигателя	SQRF4J16
Тип двигателя	Вертикальный, 4–цилиндровый, рядный, с водяным охлаждением, 4–тактный, с двойным верхним распредвалом, турбонаддувом, промежуточным охладителем
Тип подачи топлива	Прямой впрыск
Модель трансмиссии	DF727A

## Вес автомобиля

Снаряженная масса автомобиля (кг)		1587	1619
Нагрузка на ось автомобиля в снаряженном состоянии	Передний мост (кг)	896	894
	Задний мост (кг)	691	720
Максимальная общая масса производителя (кг)		2195	
Максимальная общая масса производителя	Передний мост (кг)	1011	
	Задний мост (кг)	1184	
Количество сиденья (- включая водителя) (человек)		5	

## 8. СПЕЦИФИКАЦИЯ

Снаряженная масса автомобиля (кг)		1566	1593	1612	1642
Нагрузка на ось автомобиля в снаряженном состоянии	Передний мост (кг)	840	866	881	892
	Задний мост (кг)	726	727	731	750
Максимальная общая масса производителя (кг)		2195			
Максимальная общая масса производителя	Передний мост (кг)	1011			
	Задний мост (кг)	1184			
Количество сиденья (– включая водителя) (человек)		7			

### ОПАСНОСТЬ

Пожалуйста, соблюдайте нагрузку автомобиля, указанную в руководстве по эксплуатации, и не превышайте допустимую общую массу. В противном случае эффективность торможения и управляемости автомобиля может измениться, что может привести к травмам и несчастному случаю.



## Производительность автомобиля

Проходимость	Минимальный дорожный просвет (мм)	145				
	Минимальный диаметр поворота (м)	12	11,6	12	12	11,6
	Угол въезда (°)	20				
	Угол съезда (°)	18				
Проявление мощности	Максимальная скорость автомобиля (км/ч)	180/185				
	Максимальный уклон подъема (%)	45/40	40	40	45	40

## Топливная система

Тип топлива*1	Неэтилированный бензин с октановым числом не ниже 92 и выше
Тип топливного бака	Неметаллический топливный бак
Емкость топливного бака	57 л
Топливный насос	Электрический топливный насос

\*1:Пожалуйста, используйте топливо, рекомендованное авторизованными дилерами Jetour.

 ПРОЧИТАЙТЕ

Автомобиль с каталитическим нейтрализатором может использовать только неэтилированный бензин. Во избежание случайного использования неподходящего вида топлива, топливозаправочная труба имеет конструкцию топливозаправочной горловины вниз и подходит только для стандартной топливной форсунки для неэтилированного бензина.

## 8. СПЕЦИФИКАЦИЯ

### ВНИМАНИЕ

- Используйте только тип топлива, который рекомендована компанией Джетур Мотор Рус.
- Количество бензина, меньше указанного стандарта, может привести к повреждению двигателя, и гарантия на такое повреждение не распространяется.
- Использование этилированного бензина приведет к тому, что трехкомпонентный каталитический нейтрализатор потеряет свою эффективность, а выхлопная система будет работать неправильно.
- Если вы случайно заполните топливный бак этилированным бензином и запустите двигатель (даже если залито лишь небольшое количество), это приведет к необратимому повреждению каталитического нейтрализатора. Поэтому, если вы случайно залили этилированный бензин, немедленно обратитесь на авторизованную станцию обслуживания Jetour для проверки и ремонта.

### Двигатель

Модель двигателя	SQRE4T15C	SQRF4J16
Диаметр отверстия цилиндра (мм)	77	77
Ход поршня (мм)	80,5	85,8
Объем (мл)	1498	1598
Степень сжатия	9,5: 1	9,9: 1
Номинальная мощность (кВт)	115	145
Максимальная чистая мощность (кВт)	108	140
Максимальная скорость передачи чистой мощности (об/мин)	5500	5500
Максимальный крутящий момент (Н·м)	210	275
Скорость максимального крутящего момента (об/мин)	1750 – 4000	2000 – 4000

## Трансмиссия

Модель трансмиссии		6MF22A	6DCT250/626DNA
Тип		6 передач, МКПП	6 передач, АКПП
Положение передачи	1-й передачи	3,917	4,538
	2-й передачи	2,210	2,350
	3-й передачи	1,423	1,302
	4-й передачи	1,031	1,021
	5-й передачи	0,853	0,907
	6-й передачи	0,659	0,702
	Задний ход	3,583	3,661
	Конечное передаточное число редуктора	4,533	1-й/2-й/5-й/6-й передачи: 4,158 3-й/4-й/R передачи: 4,648

Модель трансмиссии		DF727A
Тип		7 передач, АКПП
Положение передачи	1-й передачи	4,214
	2-й передачи	3,105
	3-й передачи	1,724
	4-й передачи	1,268
	5-й передачи	1,27
	6-й передачи	1,049
	7-й передачи	0,891
	Задний ход	1,18
	Конечное передаточное число редуктора	1-й/3-й/4-й передачи: 3,842 2-й/5-й/6-й/7-й передачи: 3,042 R: 11,931

## 8. СПЕЦИФИКАЦИЯ

### Подвесная система

Передняя подвеска	Независимая подвеска Macpherson
Задняя подвеска	Независимая подвеска Multi-link

### Рулевая система

Тип рулевого управления с усилителем	Электрический усилитель
Тип рулевого механизма	Реечный рулевой механизм

### Тормозная система

Ножной тормоз	Переднее колесо	Дисковый тормоз
	Заднее колесо	Дисковый тормоз
Усилитель тормоза		Вакуумный усилитель
Стояночный тормоз		Электрический стояночный тормоз для задних колес
Свободный ход педали тормоза		5 – 15 мм
Максимальный ход педали тормоза		129 ± 3 мм
Допустимый диапазон использования тормозной пластины		Толщина переднего фрикционного материала: 11,2 мм Толщина заднего фрикционного материала: 10,1 мм Допустимая толщина переднего фрикционного материала: 10,2 мм Допустимая толщина заднего фрикционного материала: 8,6 мм

### ОПАСНОСТЬ

- В случае большой нагрузки замена тормозной жидкости должна производиться одновременно с заменой тормозных колодок.
- При добавлении тормозной жидкости убедитесь, что она абсолютно чистая. Попадание грязи в тормозную систему может привести к снижению эффективности торможения.

## Углы установки колес

Переднее колесо	Развал передних колес	$-25' \pm 45'$
	Продольный угол наклона шкворня	$4^{\circ}30' \pm 60'$
	Угол наклона поворотного шкворня	$11^{\circ}30' \pm 60'$
	Схождение передних колес	$5' \pm 5'$ (одна сторона)
Заднее колесо	Развал задних колес	$-42' \pm 30'$
	Схождение задних колес	$6' \pm 10'$
Значение бокового скольжения		$\leq 3$ м/км

## Колесо и шина

Размерность шин		235/60R18; 255/45R20; 235/55R19
Модель обода		18X7J; 20X8 1/2J; 19x7 1/2J
Давление в холодных шинах (кПа)	Переднее колесо	230 (без нагрузки) 250 (нагрузка)
	Заднее колесо	230 (без нагрузки) 250 (нагрузка)
	Запасная шина	420
Момент затяжки колесных болтов		$130 \pm 10$ Н·м
Требования к динамическому балансу колес для транспортного средства с максимальной расчетной скоростью более 100 км/ч		Допустимая остаточная динамическая балансировочная масса: Зажим со стороны балансировочного блока $\leq 8$ г, вставка со стороны балансировочного блока $\leq 10$ г

 ПРОЧИТАЙТЕ

Давление в шинах, указанное в таблице выше, относится только к холодным шинам. Давление слегка увеличивается при нагреве шины, но снижать давление нет необходимости.

 ВНИМАНИЕ

- Давление в шинах следует проверять не реже одного раза в месяц, что особенно важно при движении на высокой скорости.
- Значения давления в шинах при накачке в холодном состоянии указаны на табличке на пороге водительской двери.

## 8. СПЕЦИФИКАЦИЯ

Для заправочных объёмов и рекомендованных специальных жидкостей обратитесь к разделу «Специальное масло и жидкость» ниже.

- Указанное количество технических жидкостей приведено только для справки. Конкретное количество жидкости должно основываться на фактических измерениях транспортного средства.
- Используйте технические жидкости, рекомендованные компанией Джетур Мотор Рус. Другие жидкости могут повредить соответствующие системы автомобиля.

Аварийная сигнализация .....	186	Если батарея разряжена .....	194
Аварийное открытие двери багажного отделения .....	112	Если ваш автомобиль не может нормально завестись .....	196
Аварийный буксировщик .....	198	Если температура охлаждающей жидкости двигателя высокая .....	193
Аварийный контакт и дорожно-спасательная служба .....	186	Если у вас спущенная шина во время вождения .....	188
Автоматическая система парковки (AUTO HOLD) .....	128	Замена предохранителя .....	201
Автоматическая система экстренного торможения (АЕВ)/ Система предупреждения о лобовом столкновении (FCW) (при наличии) .....	168	Замена щетки стеклоочистителя .....	42
Автоматическая трансмиссия .....	122	Замок от детей .....	80
Автоматический А/С .....	93	Запасные инструменты .....	188
Авторизованный сервисный центр Jetour предоставляет услуги для вас .....	204	Запись системы защиты безопасности .....	222
Адаптивная система управления двигателем .....	119	Запуск и остановка в аварийной ситуации .....	118
Антиблокировочная тормозная система (ABS) .....	132	Идентификационный номер автомобиля (VIN) .....	226
Бензиновый сажевый фильтр (GPF) (при наличии) .....	119	Иллюстрированный указатель .....	3
Беспроводная зарядка (при наличии) .....	102	Индекс .....	3
Буксировка автомобиля .....	197	Индикатор работы/неисправности .....	31
Вакуумный усилитель .....	130	Инструкции по запотеванию фар .....	48
Включение охранной системы автомобиля .....	76	Интеллектуальная система помощи при дальнем свете (при наличии) .....	47
Внешнее зеркало заднего вида .....	37	Интерфейс информации о вождении .....	28
Внешнее освещение .....	43	Интерфейс настройки .....	28
Внутреннее зеркало заднего вида .....	36	Как сэкономить топливо и продлить срок службы автомобиля .....	14
Внутреннее освещение .....	46	Как читать это руководство .....	3
Во время вождения .....	16	Карта доставки Jetour .....	6
Вождение по бездорожью .....	19	Карта консультационного обслуживания .....	8
Вождение по воде .....	20	Карта первого обслуживания .....	214
Вождение по дороге, покрытой льдом и снегом .....	21	Кнопки для рулевого колеса .....	35
Воздуховыпускные отверстия		Колесо и шина .....	237
Управление воздушным потоком .....	100	Коробка предохранителей .....	199
Вращение шин .....	211	Механическая трансмиссия .....	120
Второй ряд сидений .....	52	Микроволновое окно .....	228
Вход без ключа .....	75	Ножной тормоз .....	130
Выравнивание колес .....	237	Номер двигателя .....	227
График технического обслуживания .....	216	Нормальный запуск и выключение .....	117
Звуковой сигнал .....	34	Обзор приборной панели .....	24
Дверной механический переключатель .....	79	Обкатка нового автомобиля .....	13
Дверь багажного отделения с электродвигателем (при наличии) .....	109	Обогрев/вентиляция сидений (при наличии) .....	55
Двигатель .....	234	Обычное техническое обслуживание .....	204
Диапазон измерения габаритных размеров автомобиля без учета следующих компонентов .....	238	Обычный интерфейс дисплея .....	27
Емкость и спецификация жидкости .....	238	Осмотр нового автомобиля .....	12
		Открытие/закрытие капота .....	108
		Отпирание дверей внутренней ручкой .....	78
		Панорамная люк (при наличии) .....	85
		Парковка .....	16
		Парковка на склоне .....	16
		Перед запуском двигателя .....	15
		Переднее сиденье .....	50

## АЛФАВИТНЫЙ УКАЗАТЕЛЬ

Переключатель ENGINE START STOP.....	116	Система динамической электронной стабилизации кузова автомобиля..	134
Переключатель дверного замка.....	78	Система иммобилайзера.....	77
Подвесная система.....	236	Система контроля давления в шинах (TPMS).....	174
Подголовник.....	49	Система контроля панорамного обзора (при наличии).....	180
Подушка безопасности (SRS).....	136	Система круиз-контроля (CCS) (при наличии).....	148
Порт USB.....	107	Система наблюдения за парковкой.....	178
После запуска двигателя.....	16	Система обнаружения слепых зон (BSD) (независимый контроль) (при наличии).....	165
Правильное положение сидя.....	48	Система оповещения о перекрестном движении сзади (RCTA).....	166
Преднатяжитель ремня безопасности (при наличии).....	61	Система парковочного радара.....	183
Знак аварийной остановки.....	187	Система помощи при движении по полосе (при наличии).....	160
При движении по скользкому дорожному покрытию.....	19	Система помощи при движении в пробках (TJA) / Интегрированная система помощи при движении (ICA) (при наличии).....	172
Проверка батареи.....	212	Система предупреждения о выходе из полосы движения (LDW).....	161
Проверка безопасности.....	15	Система предупреждения о столкновении сзади (RCW).....	167
Проверка выхлопной системы.....	18	Система предупреждения об открытой двери (DOW).....	166
Проверка жидкости омывателя ветрового стекла.....	212	Система распознавания дорожных знаков (TSR) (при наличии).....	147
Проверка предохранителей.....	200	Система рулевого управления с электроусилителем (EPS) (при наличии).....	125
Проверка приводного ремня.....	209	Система удержания полосы движения (LKA).....	162
Проверка радиатора и конденсатора.....	209	Система управления спуском с холма (HDC) (при наличии).....	156
Проверка уровня жидкости трансмиссии.....	207	Система электрического стояночного тормоза (EPB).....	126
Проверка уровня масла.....	205	Смарт-ключ.....	71
Проверка уровня охлаждающей жидкости.....	207	Советы по вождению автомобиля в зимних условиях.....	20
Проверка уровня тормозной жидкости.....	207	Содержание.....	3
Проверка фильтра кондиционера.....	212	Телефон-соединение (при наличии).....	91
Проверка шин.....	210	Тип автомобиля.....	230
Проверка щеток стеклоочистителя.....	212	Топливная система.....	233
Производительность автомобиля.....	233	Тормозная система.....	236
Пространство для хранения.....	103	Трансмиссия.....	235
Работа кондиционера.....	95	Установка буксирной проушины.....	199
Работа обогрева кондиционера.....	100	Установка удерживающей системы для ребенка.....	64
Работа стеклоочистителя.....	40	Функция «Следуй за мной домой».....	47
Рабочий диапазон.....	74	Функция дистанционного управления окном.....	82
Размеры автомобиля.....	229	Функция защиты от замятия окна.....	83
Распознающий мониторинг (при наличии оборудования).....	175		
Расширенная функция.....	135		
Регистратор вождения (DVR).....	101		
Регулировка рулевого колеса.....	36		
Режим охлаждения кондиционера воздуха.....	98		
Ремень безопасности.....	56		
Ремонт и обслуживание.....	204		
Рулевая система.....	236		
Светоотражающий жилет.....	187		
Свидетельство о регистрации пользователя.....	5		
Сертификат проверки доставки.....	12		
Сиденье третьего ряда (при наличии).....	54		
Символы в руководстве.....	4		
Система адаптивного круиз-контроля (ACC) (при наличии).....	150		
Система безопасности для детей.....	62		



## АЛФАВИТНЫЙ УКАЗАТЕЛЬ

Функция защиты от заземления люка с электроприводом.....	86
Функция легкого доступа к сиденью (при наличии).....	56
Функция опроса (при наличии) .....	75
Цепи для шин.....	22
Электрические стеклоподъемники....	81
Электрический А/С.....	92
Электрический замок рулевой колонки (автомобиль с механической трансмиссией).....	116
Этикетка продукта транспортного средства .....	227

## Содержание

Содержание.....	0
Свяжитесь с нами .....	1
Условия гарантийного обслуживания.....	2
Положения о техническом обслуживании.....	8
Специальное масло и жидкость.....	11
Протокол периодического технического обслуживания.....	13

## **Свяжитесь с нами**

Ваше удовлетворение - наш главный приоритет. Авторизованные дилеры Jetour обладают знаниями и инструментами для поддержания вашего автомобиля Jetour в хорошем состоянии. Если у вас есть какие-либо вопросы или жалобы относительно обслуживания вашего автомобиля Jetour, мы рекомендуем вам предпринять следующие шаги:

### ШАГ 1

Обсудите этот вопрос с вашим авторизованным дилером Jetour. Это самый быстрый и лучший способ решить ваши проблемы.

### ШАГ 2

Если вы чувствуете, что вам все еще нужна помощь после выполнения ШАГА 1, обратитесь к авторизованному дистрибьютору Jetour в вашем регионе.

Им потребуется следующая информация, чтобы полностью помочь вам.

1. Ваше имя, адрес и номер телефона
2. Год и модель автомобиля
3. Идентификационный номер автомобиля (VIN)
4. Дата покупки и текущий пробег
5. Имя и местонахождение вашего дилера
6. Ваш вопрос или жалоба

## Условия гарантийного обслуживания

### Полная гарантия на автомобиль

- Техническая поддержка осуществляется в течении 5 лет или 150.000 км (в зависимости от того, что наступит ранее) пробега. Основная гарантия составляет 3 года или 100.000 км пробега (в зависимости от того, что наступит ранее) + 2 года и 50.000 пробега (в зависимости от того, что наступит ранее) дополнительной технической поддержки (после окончания действия основной гарантии). Гарантия действует с момента продажи автомобиля или его постановки на учет. Подробные сведения о гарантии см. в следующей таблице:

Содержание		Время (месяц) Гарантия основная / Дополнительная техническая поддержка.	Пробег Гарантия основная / Дополнительная техническая поддержка.
Двигатель и коробка передач (с условием дополнительной гарантии)	Двигатель	36 / 60	100,000/150,000
	Коробка передач 6DCT/6MT/7DCT (механическая часть)	36 / 60	100,000/150,000
Детали и компоненты, не указанные в списке (с условием дополнительной гарантии)	Детали и компоненты, не указанные ниже в настоящем Соглашении.	36 / 60	100,000/150,000
Основная гарантия (в зависимости от того, что произойдет раньше)	Краска, локальная коррозия в следствие нормальной эксплуатации, амортизатор, шаровой шарнир, электропроводка, стекло, подшипник, звуковой сигнал,	36	60,000

	<p>стеклоподъемник, резиновые детали, генератор, стартер, провод высокого напряжения, катушка зажигания, ремень, ТВС, турбонагнетатель, нажимной диск сцепления, датчик, привод, все сальники, тормозной диск, мультимедийный блок / CD/DVD, двигатель стеклоочистителя, дверной замок, выхлопная труба, водяной насос, модуль управления, выключатель зажигания, высоковольтный провод, топливный насос высокого давления, воздуходувка, вентилятор отопителя, прокладка головки блока цилиндров, топливный насос электрический, смарт-ключ.</p>		
	<p>Внешние декоративные элементы отделки кузова и хромированные детали.</p>	24	60.000
	<p>Аккумулятор,</p>	12	20.000
	<p>Шины, тормозная колодка, фрикционный диск сцепления, воздушный фильтр, фильтр</p>	3	5,000 5 000

	<p>кондиционера,          масляный фильтр,          бензиновый фильтр,          свеча зажигания,          батарея ключа,          щетка          стеклоочистителя,          реле (за          исключением          встроенного блока          управления),          накладка ручного          тормоза, накладка          сцепления,</p>		
<p>Не          возмещаются в          рамках          гарантии</p>	<p>Лампы накаливания, предохранители, воздухоочиститель,          масляный фильтр, топливный фильтр, фильтр          кондиционирования воздуха, свечи зажигания плановые          работы по замене / пополнению смазочного материала,          консистентной смазки, тормозной жидкости, охлаждающей          жидкости, омывающей жидкости, хладагента кондиционера.</p>		

## **I. Гарантия на детали**

На оригинальные запасные части, установленные на автомобиль авторизованным сервисным центром Jetour, распространяется следующая гарантия:

Определение оригинальных запасных частей: Детали, предоставленные Jetour или одобренные для использования Jetour.

1. Для оригинальных запасных частей, замененных за счет заказчика авторизованной сервисной станцией Jetour, гарантийный срок составляет 1 год или 20 000 км пробега с даты замены (измеряется по дате выставления счета за техническое обслуживание); что произойдет раньше.
2. Для оригинальных запасных частей, замененных бесплатно из-за проблем с качеством в течение гарантийного срока автомобиля, гарантийный срок составляет 1 год или 20 000 км пробега с даты замены (в зависимости от того, что произойдет раньше).
3. Для оригинальных запасных частей, замененных бесплатно во время отзывной или сервисной кампании (выявления и устранения ошибок при эксплуатации), в то время как гарантийный срок всего автомобиля истек, гарантийный срок составляет 1 год или 20 000 км с даты замены (в зависимости от того, что произойдет раньше).
4. Для оригинальной запасной батареи и шины, замененной за счет клиента или замененных Jetour бесплатно, гарантийный срок составляет 12 месяцев или 20 000 км пробега с даты замены (в зависимости от того, что произойдет раньше).
5. Для детали, замененной Jetour бесплатно, если срок гарантии на эту замененную деталь истек, гарантия на эту деталь, замененную повторно, прекращается по истечении гарантийного срока детали, замененной Jetour бесплатно.

## **II. Ограничение ответственности**

1. Проблема качества любой изнашиваемой детали возникает по истечении гарантийного срока;
2. Заказчик был уведомлен о дефекте автомобиля в письменной форме;
3. Автомобиль используется для найма или других рабочих целей;
4. Любая часть повреждена из-за модификации, регулировки или удаления, выполненной покупателем, несмотря на предупреждение о том, что «эта часть не может быть изменена, отрегулирована или удалена» в инструкции или в данном руководстве.
5. Продукт поврежден из-за неправильного обращения со стороны заказчика
6. Продукт поврежден, потому что он не использовался, не обслуживался или не ремонтировался покупателем должным образом в соответствии с

инструкцией или данным руководством;

7. Продукт поврежден из-за форс-мажора;
8. Заказчик не может предоставить действительную гарантийную книжку на автомобиль.

**Чтобы избежать спора о гарантийной ответственности, напомните заказчику обратить внимание на следующие пункты:**

- (1) Возможен отказ от гарантийного ремонта, если заказчик не обслуживает свой автомобиль в соответствии с соответствующими требованиями по техническому обслуживанию, указанными в инструкции по эксплуатации или в данном руководстве, или если его автомобиль не обслуживается и не проверяется периодически на станции технического обслуживания Jetour;
- (2) Возможен отказ от гарантийного ремонта, если одометр автомобиля заменен не у дилера Jetour или не может быть подтверждено значение пробега. Рекомендуется заменять одометр у официального дилера Jetour, и дилер должна внести запись о замене и поставить печать в Журнале замены одометра данного руководства. Накопленный пробег рассчитывается на основе 100 км/день, если пробег автомобиля не может быть подтвержден из-за проблем с качеством.
- (3) Возможен отказ от гарантийного ремонта, если заказчик после возникновения неисправности не своевременно обратился к дилеру Jetour, пытался самостоятельно или не в авторизованном Jetour сервисе устранить неисправность, умышленно спровоцировал или скрывает неисправность.
- (4) За любую модификацию или дополнительную установку, несанкционированную Jetour, включая изменение оригинальной конструкции автомобиля и электрической цепи, дополнительную установку неоригинальных запасных частей и т. д., Jetour не несет ответственности за произошедший пожар, несчастный случай, несчастные случаи и другие виды личного травмы и материальный ущерб.

### **III. Подробный регламент гарантийного обслуживания**

1. Предоставление гарантии на автомобиль в течение гарантийного срока  
В течение всего гарантийного срока на автомобиль, в случае каких-либо проблем с качеством автомобиля, приобретенного заказчиком, Jetour несет ответственность за бесплатную проверку, ремонт или замену.
2. Прочие условия
  - (1) В течение гарантийного срока, предоставленного Jetour, заказчик должен использовать и обслуживать свой автомобиль в строгом соответствии с положениями настоящего руководства и Руководства по эксплуатации.



- (2) В случае неисправности автомобиля в процессе эксплуатации, только Официальный дилер Jetour имеет право принять заявку на гарантийный ремонт. При возникновении неисправности заказчик должен отправить автомобиль на ближайшую СТО для осмотра, ремонта или своевременно связаться с Официальным дилером.
- (3) Дата начала полного гарантийного срока автомобиля зависит от даты выдачи передачи автомобиля в сервисной книге. При обращении за гарантийным обслуживанием заказчик должен предъявить сервисную книгу на сервисную станцию Jetour. В противном случае СТО Jetour не может обеспечить гарантийное обслуживание заказчика.
- (4) Если сервисная книга утеряна, покупатель должен своевременно обратиться к авторизованному дилеру Jetour для повторной выписки. Jetour не несет ответственности за влияние на своевременность гарантийного обслуживания из-за того, что заказчик не подал заявку на переоформление счет-фактуры на покупку. После восстановления сервисной книги покупатель может продолжать пользоваться гарантийным обслуживанием, предоставляемым Jetour.
- (5) Гарантийное обслуживание также распространяется на замену или техническое обслуживание поврежденных деталей в соответствии с техническими требованиями. Jetour и СТО Jetour имеют право принимать решение о ремонте или замене деталей в зависимости от реальной ситуации.
- (6) Затраты на работы и материалы для технического обслуживания, на которое распространяется гарантия, несет компания Jetour.
- (7) Детали, замененные во время гарантийного ремонта, принадлежат Jetour.
- (8) Дополнительная техническая поддержка вступает в силу сразу по окончании сроков действия основной гарантии.
- (9) Дополнительная техническая поддержка является добровольным продуктом производителя и распространяется на автомобили, проходящие техническое обслуживание только у авторизованных дилеров JETOUR в полном объеме и в установленные сроки.

## Положения о техническом обслуживании



Уровень моторного масла должен поддерживаться на определенном уровне. При замене моторного масла используйте марку, рекомендованную Jetour.



Периодические осмотры, ремонт и использование рекомендуемых жидкостей и смазочных материалов необходимы для поддержания автомобиля в хорошем состоянии с соблюдением интервалов технического обслуживания, указанных в данном руководстве. Любые повреждения из-за несоблюдения спецификаций периодического технического обслуживания не покрываются гарантией качества автомобиля.

Период технического обслуживания основан на нормальных условиях вождения автомобиля. Если вы используете автомобиль в следующих суровых условиях, рекомендуется увеличить количество пунктов технического обслуживания, частоту технического обслуживания между регулярными техническими обслуживаниями:

- Повторные поездки на короткие расстояния (менее 10 км) при холодном двигателе (более 1 часа после остановки).
- Длительная эксплуатация автомобилей в жарких районах с температурой выше 30°C или длительная эксплуатация в холодных районах с температурой ниже -15°C.
- Чрезмерная работа на холостом ходу или длительная езда на малых скоростях на большие расстояния.
- Автомобиль часто ездит на высоких скоростях, и время вождения слишком велико.
- Автомобиль часто останавливается и движется по дорогам в городе, где движение затруднено.
- Автомобиль часто ездит по песчаным или пыльным дорогам.
- Автомобиль часто ездит по неровным, грязным или заснеженным дорогам.
- Автомобиль часто используется в качестве специального автомобиля, такого как такси и полицейская машина.
- В автомобиль добавляется бензин, который не соответствует требованиям по качеству.

Если вы эксплуатируете автомобиль в тяжелых условиях в течение длительного времени, рекомендуется увеличить в 2е частоту технического обслуживания следующих компонентов: моторное масло, масляный фильтр, воздушный фильтр, приводной ремень и т. д.



Если ваш автомобиль часто используется для коротких поездок (менее 10 км) или в течение коротких периодов времени в холодных и суровых условиях ( $-15^{\circ}\text{C}$ ), рекомендуется, чтобы двигатель работал на должной высокой скорости при нормальной температуре охлаждающей жидкости в соответствии с реальной ситуацией.

## Плановое техническое обслуживание

Карта технического обслуживания																	
Период или пробег, в зависимости, что наступит ранее																	
Объект обслуживания	Месяцы	12	24	36	48	60	72	84	96	108	120	132	144	156	168	180	
	км *1000	10	20	30	40	50	60	70	80	90	100	110	120	130	140	150	
Ремни приводов		п	п	п	п	п	п	п	п	п	п	п	п	п	п	п	
Моторное масло		з	з	з	з	з	з	з	з	з	з	з	з	з	з	з	
Масляный фильтр		з	з	з	з	з	з	з	з	з	з	з	з	з	з	з	
Топливный фильтр (в баке)		п	п	п	п	п	п	п	п	з	п	п	п	п	п	п	
Трансмиссионное масло 6DCT260		п	п	п	п	п	з	п	п	п	п	п	з	п	п	п	
Трансмиссионное масло 6MF22A		п	п	п	п	з	п	п	п	п	з	п	п	п	п	з	
Трансмиссионное масло DF727A		п	п	п	з	п	п	п	з	п	п	п	з	п	п	п	
Охлаждающая жидкость		п	п	п	з	п	п	п	з	п	п	п	з	п	п	п	
Тормозная жидкость / жидкость гидропривода сцепления		п	з	п	з	п	з	п	з	п	з	п	з	п	з	п	
Свечи зажигания		п	п	п	з	п	п	п	з	п	п	п	з	п	п	п	
Воздушный фильтр двигателя		п	з	п	з	п	з	п	з	п	з	п	з	п	з	п	
Салонный фильтр		з	з	з	з	з	з	з	з	з	з	з	з	з	з	з	
Тормозные колодки, диски и барабаны		п	п	п	п	п	п	п	п	п	п	п	п	п	п	п	
Все дверные петли и защелки		с	с	с	с	с	с	с	с	с	с	с	с	с	с	с	
Осветительные приборы		п	п	п	п	п	п	п	п	п	п	п	п	п	п	п	
Детали подвески (включая пыльники), шаровые опоры, амортизаторы, сайлентблоки		п	п	п	п	п	п	п	п	п	п	п	п	п	п	п	
Колеса и шины, давление и износ, момент затяжки колесных гаек /		п	п	п	п	п	п	п	п	п	п	п	п	п	п	п	
Проверка топливной системы		п	п	п	п	п	п	п	п	п	п	п	п	п	п	п	
Проверка системы охлаждения		п	п	п	п	п	п	п	п	п	п	п	п	п	п	п	
Проверка масляной системы		п	п	п	п	п	п	п	п	п	п	п	п	п	п	п	
Отопление и кондиционирование		п	п	п	п	п	п	п	п	п	п	п	п	п	п	п	
Осмотр кузова		п	п	п	п	п	п	п	п	п	п	п	п	п	п	п	
Проверка напряжения АКБ		п	п	п	п	п	п	п	п	п	п	п	п	п	п	п	

Примечание:

- П: Проверка: осмотрите и очистите, отремонтируйте, отрегулируйте, заполните или замените при необходимости.
- З: Замена
- С: Смазка
- Время и пробег планового технического обслуживания должны основываться на том, что произойдет раньше.

## Специальное масло и жидкость

<b>Двигатель</b>	<b>Рекомендации</b>	<b>Объем</b>
E4T15C	SN 5W40	4.7±0.2L
SQRF4J16	C3 5W30	4.3±0.2L
SQRF4J20	C5 0W-20	4,0±0,1 L
<b>КПП</b>	<b>Рекомендации</b>	<b>Объем</b>
6DCT260	Sinopec DCTF-GS	3.6 ± 0.1 L
6MF22A	Fuchs GL-4 75W-90	2.2 ± 0.1 L
DF727A	BOT351 C4	4.8 ± 0.1 L
738DHA	Kunlun DCTF 7S	6,5 0,2 L
<b>Двигатель</b>	<b>Рекомендации</b>	
Охлаждающая жидкость Coolant	Красная органическая жидкость - 40 C Red organic -40 C	
<b>Другое</b>	<b>Рекомендации</b>	<b>Объем</b>
Жидкость стеклоочистителя / Windshield Glass Washer	Этиленгликоль и чистая вода 53:47	4.2 L
Топливный бак	95 и выше	55 L
R134a Хладагент	R134a	575 g
Масло хладагента	PAG56	75 mL
Жидкость привода тормозов и сцепления	DOT4	0.85 ± 0.05 L (для МТ)
		0.8 ± 0.05 L (для АТ)



Для выполнения требований к интервалам обслуживания двигателя все двигатели заливаются на заводе специально адаптированным синтетическим моторным маслом. Выбор моторного масла был сделан очень тщательно с учетом срока службы, пусковых характеристик, расхода топлива и воздействия на окружающую среду.

Для соблюдения рекомендованных интервалов обслуживания необходимо использовать одобренное моторное масло. Используйте только предписанный сорт масла как для заливки, так и для замены масла, в противном случае существует риск снижения срока службы, пусковых характеристик, расхода топлива и воздействия на окружающую среду автомобиля.

Если не используется моторное масло предписанного качества и вязкости, компоненты двигателя могут быть повреждены. Jetour отказывается от какой-либо ответственности за любой такой ущерб.

Jetour рекомендует производить замену масла в авторизованной мастерской Jetour.

Карточка замены одометра

В случае неисправности одометра просим Вас обращаться в сервисные центры

компании JETOUR-Россия для его замены.

Отметка о замене одометра

Дата замены: \_\_\_\_\_

Показания старого одометра (км): \_\_\_\_\_

Показания нового одометра (км): \_\_\_\_\_

Наименование сервисного центра: \_\_\_\_\_

Печать сервисного центра:

## Протокол периодического технического обслуживания

<b>Регулярное техническое обслуживание</b>		
Отметка о плановом техническом обслуживании		
Дата	Пробег	Печать СТО и Подпись владельца
Следующее плановое техническое обслуживание или пробег		
Дата	Пробег	
<b>Регулярное техническое обслуживание</b>		
Отметка о плановом техническом обслуживании		
Дата	Пробег	Печать СТО и Подпись владельца
Следующее плановое техническое обслуживание или пробег		
Дата	Пробег	
<b>Регулярное техническое обслуживание</b>		
Отметка о плановом техническом обслуживании		
Дата	Пробег	Печать СТО и Подпись владельца
Следующее плановое техническое обслуживание или пробег		
Дата	Пробег	
<b>Регулярное техническое обслуживание</b>		
Отметка о плановом техническом обслуживании		
Дата	Пробег	Печать СТО и Подпись владельца
Следующее плановое техническое обслуживание или пробег		
Дата	Пробег	

<b>Регулярное техническое обслуживание</b>		
Отметка о плановом техническом обслуживании		
Дата	Пробег	Печать СТО и Подпись владельца
Следующее плановое техническое обслуживание или пробег		
Дата	Пробег	
<b>Регулярное техническое обслуживание</b>		
Отметка о плановом техническом обслуживании		
Дата	Пробег	Печать СТО и Подпись владельца
Следующее плановое техническое обслуживание или пробег		
Дата	Пробег	
<b>Регулярное техническое обслуживание</b>		
Отметка о плановом техническом обслуживании		
Дата	Пробег	Печать СТО и Подпись владельца
Следующее плановое техническое обслуживание или пробег		
Дата	Пробег	
<b>Регулярное техническое обслуживание</b>		
Отметка о плановом техническом обслуживании		
Дата	Пробег	Печать СТО и Подпись владельца
Следующее плановое техническое обслуживание или пробег		
Дата	Пробег	



<b>Регулярное техническое обслуживание</b>		
Отметка о плановом техническом обслуживании		
Дата	Пробег	Печать СТО и Подпись владельца
Следующее плановое техническое обслуживание или пробег		
Дата	Пробег	
<b>Регулярное техническое обслуживание</b>		
Отметка о плановом техническом обслуживании		
Дата	Пробег	Печать СТО и Подпись владельца
Следующее плановое техническое обслуживание или пробег		
Дата	Пробег	
<b>Регулярное техническое обслуживание</b>		
Отметка о плановом техническом обслуживании		
Дата	Пробег	Печать СТО и Подпись владельца
Следующее плановое техническое обслуживание или пробег		
Дата	Пробег	
<b>Регулярное техническое обслуживание</b>		
Отметка о плановом техническом обслуживании		
Дата	Пробег	Печать СТО и Подпись владельца
Следующее плановое техническое обслуживание или пробег		
Дата	Пробег	

<b>Регулярное техническое обслуживание</b>		
Отметка о плановом техническом обслуживании		
Дата	Пробег	Печать СТО и Подпись владельца
Следующее плановое техническое обслуживание или пробег		
Дата	Пробег	

<b>Регулярное техническое обслуживание</b>		
Отметка о плановом техническом обслуживании		
Дата	Пробег	Печать СТО и Подпись владельца
Следующее плановое техническое обслуживание или пробег		
Дата	Пробег	
<b>Регулярное техническое обслуживание</b>		
Отметка о плановом техническом обслуживании		
Дата	Пробег	Печать СТО и Подпись владельца
Следующее плановое техническое обслуживание или пробег		
Дата	Пробег	
<b>Регулярное техническое обслуживание</b>		
Отметка о плановом техническом обслуживании		
Дата	Пробег	Печать СТО и Подпись владельца
Следующее плановое техническое обслуживание или пробег		
Дата	Пробег	

<b>Регулярное техническое обслуживание</b>		
Отметка о плановом техническом обслуживании		
Дата	Пробег	Печать СТО и Подпись владельца
Следующее плановое техническое обслуживание или пробег		
Дата	Пробег	
<b>Регулярное техническое обслуживание</b>		
Отметка о плановом техническом обслуживании		
Дата	Пробег	Печать СТО и Подпись владельца
Следующее плановое техническое обслуживание или пробег		
Дата	Пробег	